

**LIBERTAD**  
FREEDOM KERABEN SYSTEMS



El monolitismo de la baldosa asegura su duración en el tiempo, tanto en instalaciones de interior como de exterior, en comparación a otros sistemas.  
The monolithic nature of the tile ensures its duration over time in both interior and exterior installations, in comparison with other system.

El proyecto no se ve condicionado por las infraestructuras de servicio, pudiéndose ocultar éstas en el plénum, consiguiendo espacios diáfanos y variabilidad en las particiones. El diseño del suelo técnico elevado permite la combinación de diferentes alturas en la misma instalación, utilizando un único sistema.  
The project will not become by the service infrastructures, these being hidden in the plenum spaces, resulting in translucent spaces and variability of partitions. The design of the elevated technical floor allows for a combination of different heights in the same installation, using one single system.



**INNOVACIÓN** KERABEN SYSTEMS  
INNOVATION

**Keraben**  
Cerámica Gres



**Keraben**  
Systems

Soluciones Técnicas para Suelos Elevados Cerámicos  
Technical Solutions for Ceramic Raised Floor



# KERABEN SYSTEMS

SOLUCIONES TÉCNICAS PARA SUELOS ELEVADOS CERÁMICOS  
TECHNICAL SOLUTIONS FOR CERAMIC RAISED FLOOR

**Keraben**  
Cerámica Gres

Fruto del afán por ofrecer la máxima calidad en sus productos a todos sus clientes, **Keraben Systems** aporta nuevas soluciones para la colocación de suelos técnicos elevados cerámicos.

**Keraben Systems** cuenta con un equipo de profesionales altamente cualificados para ofrecer, al cliente, asesoramiento técnico para la consecución y ejecución de proyectos.

Este equipo especializado, está a disposición de proyectistas y empresas de construcción en todas las fases del trabajo: del proyecto a la planificación, hasta llegar a la colocación en obra, coordinándose y colaborando con las empresas especializadas que intervienen en el transcurso del proyecto.

Un concepto de llave en mano, donde el servicio y la asistencia técnica son la garantía del éxito a las exigencias más profesionales.

**Keraben, S.A.** presenta una colección que reúne una gama de porcelánicos técnicos especialmente dirigidos para la colocación de cerámica en suelos técnicos elevados tanto en interiores como en exteriores, con productos de gran formato, alto valor estético y excepcionales características técnicas.

As a result of its desire to provide top quality throughout all its products and to all its clients, **Keraben Systems** offering solutions in creating ceramic raised floor system.

**Keraben Systems** count on the services of a team of specialised professionals who can provide customers technical assessment for the execution of each of the projects.

This specialist team is available to assist project designers and building companies throughout all of the different stages, from project planning to on site fitting, in coordination and collaboration with all of the specialist companies that intervene during the course of the project.

A new TURNKEY concept, where service and technical assistance serves as a guarantee for success in response to the most professional demands.

**Keraben, S.A.** presents a collection that brings together a range of technical porcelain tiles specifically designed for raised floor system, using large format pieces, of great aesthetic value and exceptional technical characteristics.

## MATERIALES CERÁMICOS CERAMIC TILES

**KURSAL**  
60 x 60



Blanco



Beige

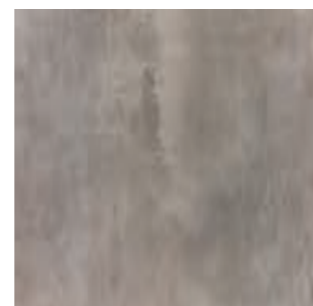

Gris

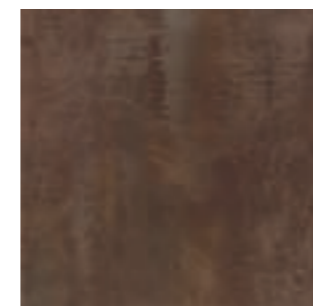

Moka

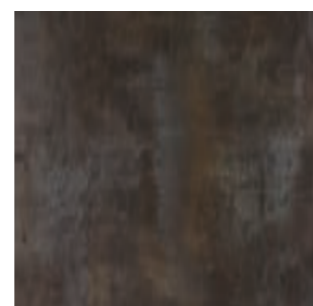

Óxido

**TRANSIT**  
60 x 60



Blanco



Beige

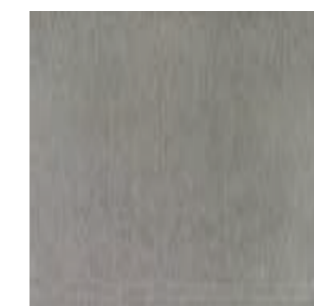

Gris

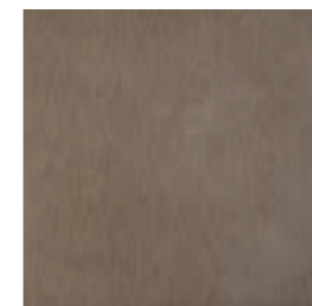

Moka



Grafito

**ONE**  
60 x 60



Blanco



Beige



Gris

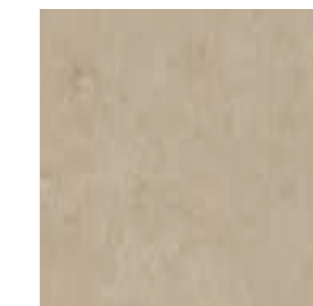

Moka



Negro

**YOSEMITE**  
60 x 60



Arce

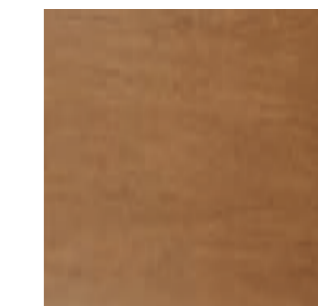

Cerezo

**GAUCHO**  
60 x 60

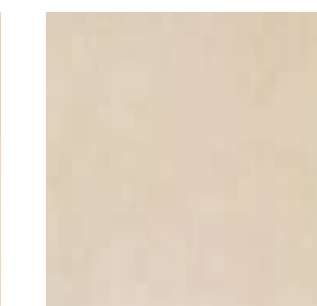

Beige

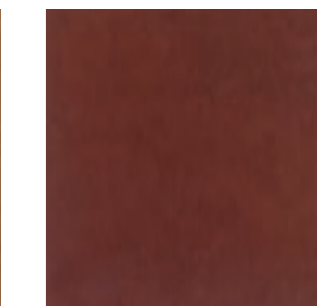

Rojo

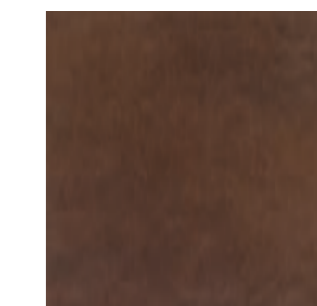

Moka



Negro

### ALTURA DEL SUELO TOTAL FINISHED FLOOR HEIGHT

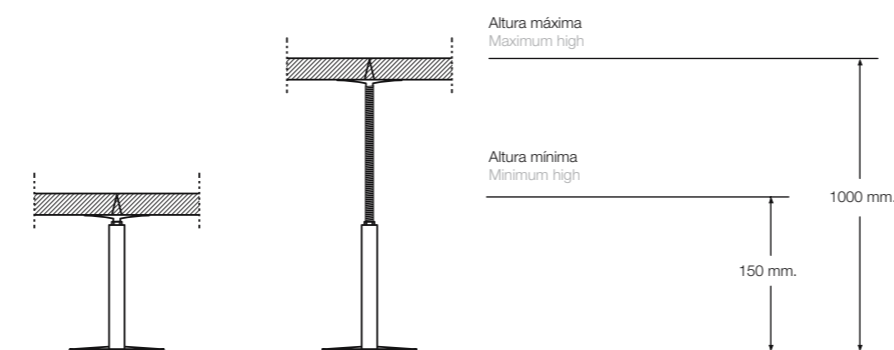

### NÚCLEOS DISPONIBLES AVAILABLE CORE

