

PRODUCTOS para 2011 HOTEL



cajas de seguridad

safes



minibares

minibars



videovigilancia

video surveillance



complementos

complements



Desde 1962 impulsamos la mejora constante de los procesos y la ampliación de una gama de productos líder. Nuestro grupo de empresas está presente en 3 continentes con plantas productivas y centros logísticos y de asistencia técnica.

btv ofrece cajas fuertes y minibares específicos para hotel, así como sistemas de seguridad por videovigilancia. Consulte así mismo nuestra amplia gama de complementos para las habitaciones y zonas comunes del hotel.

Con nuestras sedes en Zaragoza (España), Cancún (Méjico) y Jiaying (China) podemos asegurar a su hotel o grupo hotelero el mejor servicio en las principales zonas turísticas del mundo. Miles instalaciones en hoteles nos avalan.

Since 1962, we have been constantly improving and we continue to increase our range of leading products. The Btv group is present in three continents with factories, logistic centres and technical services.

btv provides safes, hotel minibars and video surveillance systems. We also offer a wide range of complements for rooms and common areas.

Thanks to our headquarters in Zaragoza (Spain), Cancún (Mexico) and Jiaying (China) we can guarantee the best service in the main tourist sites around the world. Thousands of hotels enjoy our systems today.

Producto, Calidad y Servicio



CONDICIONES GENERALES DE VENTA

TARIFAS Y PAGOS

- Las tarifas y condiciones adjuntas anulan y sustituyen a todas las editadas con anterioridad.
- Todos los precios indicados son por unidad, IVA no incluido.
- Los retrasos en el pago sobre la fecha de vencimiento acordada, tendrán un recargo por tipo de interés del 0,75% mensual (9% anual)

EMBALAJE

- En los precios de tarifa van incluidos los embalajes
- El precio de la tarifa se refiere siempre a la compra del número de unidades o múltiplo de las mismas que contiene un embalaje completo.

PORTES

- Los portes serán a porte pagado hasta la puerta del cliente a nivel de suelo, por pedidos superiores a los siguientes valores netos de la factura, según zonas:
 - España (península): 260 € (taquillas y bancos 600 €)
 - Islas Baleares: 260 € (taquillas y bancos desmontados 1.300 €, montado 4.000 €)
 - Islas Canarias: 1.200 € (taquillas y bancos desmontados 1.600 €, montado 5.000 €) (hasta puerto de destino)
 - Portugal: 600 €
 - Otros destinos, consultar al departamento comercial.
- En caso de no superar la franquicia de porte, el envío se realizará a porte debido o bien este porte puede ser cargado en factura a elección del cliente, debiendo indicarlo a la realización del pedido. En este caso la Agencia de Transporte aplica condiciones especiales.
- En el momento en que BTV ha emitido el albarán de salida, la empresa no acumulará pedidos para formar una sola expedición.

PEDIDOS MÍNIMOS

- No se servirán en ningún caso pedidos de importe inferior a 50 € netos (excepto pedidos de repuestos). (taquillas y bancos 200 € netos)

DEVOLUCIONES

- Solamente se aceptará mercancía en fábrica que contenga claramente identificado el CÓDIGO DE AUTORIZACIÓN DE DEVOLUCIÓN, que el cliente deberá solicitar a BTV previo al envío de la mercancía.
- Producto especial, a medida o descatalogado, no admite devolución.
- El transporte de la mercancía desde origen hasta la fábrica sólo será gestionado por BTV en caso de que la devolución sea debida a causa imputable a BTV.
- Sólo se admitirán devoluciones por causas imputables al cliente, durante los 15 días naturales siguientes al envío de la mercancía.
- En caso de devoluciones por causas imputables al cliente, se abonará el 80% del valor del producto original, siempre que el producto devuelto esté en buenas condiciones técnicas y en su empaquetado original. En caso de devoluciones de productos dañados o sin el empaquetado original, se descontará al menos un 20% adicional.
- El cliente deberá asegurarse del perfecto estado de la mercancía antes de firmar el albarán de entrega de la agencia. A partir de dar su conformidad, el cliente se responsabiliza del estado de la mercancía y dispone de 24 horas para reclamar a la agencia cualquier desperfecto consecuencia del transporte. Si no lo ha notificado a BTV o a la agencia en ese plazo, la reparación correrá a cargo del cliente.
- Las reclamaciones por mercancía dañada en el transporte, se iniciarán con el envío a fábrica de una fotografía del material golpeado. A través de esta fotografía se agilizará la evaluación de los daños, así como el abono o la realización de un presupuesto para su reparación.

MODIFICACIONES DEL PRODUCTO

Con el objetivo de la mejora continua, la empresa se reserva el derecho de modificar en cualquier momento cualquiera de las características técnicas o apariencia estética de sus productos. Las características que se reflejan en el catálogo tienen carácter ilustrativo, y no constituyen un contrato de obligado cumplimiento. Por tanto, cualquier esquema, figura, dimensiones, pesos y otras informaciones de los catálogos, solo constituirán una obligación si así se ha acordado por escrito.

GENERAL TERMS AND CONDITIONS OF SALE

FEES AND PAYMENTS

- The fees and conditions included herein cancel and replace all those published previously.
- All the prices stated are per unit, VAT excluded.
- Failure to pay on the established date will accrue a fee of 0.75% rate per month (9% per year).

PACKAGING

- The listed prices include all packaging.
- The price always refers to the number of units or multiple of them in a full package.

TRANSPORT

- Delivery shall be postage paid to the premises of the customer for orders over and above the following net invoice amounts, according to the region:
 - Spain (mainland): € 260 (lockers and benches €600)
 - Balearic Islands: € 260 (lockers and benches unmounted €1.300, mounted €4.000)
 - Canary Islands: € 1.200 (lockers and benches unmounted €1.600, mounted €5.000) (up to destination port)
 - Portugal: € 600
 - Other destinations, contact the sales department.
- If orders are under these amounts, shipments will be carriage forward or the shipping costs will be charged onto an invoice selected by the client, who will have to state it in the order. In this case the Transport Agency applies special conditions.
- Once BTV has issued the dispatch order, the company will not accept any further orders to be included in the same dispatch.

MINIMUM ORDERS

- Orders must be at least for 50.00 € net (except for spare parts). (lockers and benches 200 € net)

RETURNING GOODS

- We will only accept returned goods that are clearly identified with the AUTHORISED RETURN CODE, which the client must request from BTV before sending the goods back.
- Special, customised or discontinued products cannot be returned.
- BTV will manage the return transport if the reason for returning the product is attributable to BTV.
- For returns attributable to the client, returned goods will only be accepted during the first 15 calendar days after shipping the goods.
- In case of returns for reasons attributable to the client, 80% of the value of the original product will be refunded, but only if the product is returned in good technical conditions and in its original packaging. If products returned are damaged or do not include the original packaging, at least another 20% will be knocked off.
- The client must make sure that the goods are in perfect condition before signing the delivery note. After signing, the client is responsible for the condition of the goods and will have 24 hours to make a claim to the agency if there are any damages caused during transportation. If BTV or the agency does not receive any claims in this period of time, the client will have to pay for the repair.
- To make a claim for goods damaged during transport, the client must send a photograph of the damaged goods to our factory. This photograph will make the damage assessment easier, and will facilitate refund or a new estimate for repair.

MODIFICATIONS ON PRODUCT

In order to improve constantly, the company reserves the right to modify any of the technical features or looks of its products at any time. The features that appear in the catalogue are for illustrative purposes and are not binding. Therefore, any diagrams, figures, dimensions, weights or any other information in the catalogue will only be binding if they have been agreed in writing.

CAJAS FUERTES SAFES

SERIES SERIES

PANAMÁ



PK

CARIBE



L-15

MIAMI



SECURE

CANCÚN



SH



TK

CARACTERÍSTICAS DE SERIE Y OPCIONES DEFAULT FEATURES AND OPTIONS

	Pantalla <i>Display</i>	Apertura motorizada <i>Motorized opening</i>	Auditoría impresora <i>Audit through printer</i>	Auditoría en pantalla <i>Audit in display</i>	Auditoría en ordenador <i>Audit with computer</i>	Luz interior <i>Interior light</i>	Alquiler con software WIN <i>Rent with WIN software</i>	Alquiler con llave interior <i>Rent with interior key</i>	Enchufe interior <i>Interior plug</i>	Alimentación a red <i>Power outlet to net</i>
Panamá	☆	☆	☆	☆	☆	☆	☆	●	●	●
Caribe	☆	☆	☆	☆	☆	●	☆	●	●	●
Miami	☆	☆	☆	☆	☆	☆	-	●	●	●
Cancún	☆	☆	☆	☆	☆	☆	-	●	●	●
PK	☆	☆	☆	☆	☆	-	-	●	●	●
L-15	☆	☆	☆	☆	-	-	-	●	●	●
Secure	-	-	-	-	-	-	-	●	●	●
SH	-	-	-	-	-	-	-	●	●	●
TK	-	-	-	-	-	-	-	☆	●	-

☆ Incluido de serie / *Included by default*

● Disponible como opción / *Option available*

- No disponible / *Not available*

Pensamos en nuestras cajas fuertes como un servicio de comodidad para el huésped y rentabilidad para su hotel. Las cajas fuertes BTV de la gama hotel permiten el alquiler mediante software y/o cerradura.

We think about our safes as a comfort service for the guest and a profit center for your hotel. The BTV hotel safes have the renting option through software and / or lock.

SU HOTEL MÁS RENTABLE / YOUR HOTEL MORE PROFITABLE

SOFTWARE DE ALQUILER WIN / RENT SOFTWARE WIN

PANAMÁ / CARIBE

Gestor de alquiler de cajas fuertes mediante programa Win.

Desde el ordenador de recepción se proporciona un código de activación de la caja fuerte de la habitación del huésped. El código permite cerrar la caja hasta el día y hora indicados.

Rent management system Win.

From the reception computer the hotel provides an activation code for the safe of the guest. This code allows the locking of the safe until to the indicated day and hour.

Configuración de habitaciones

N.Hab.	Zona	Pis
0001	1 Hotel	Piso 1
0002	1 Hotel	Piso 1
0003	1 Hotel	Piso 1
0004	1 Hotel	Piso 1
0005	1 Hotel	Piso 1

Registro de habitaciones

Con el software recién instalado se registran las habitaciones y pisos.

Room register

After software setup, the hotel rooms and floors must be configured and registered.

Fast Check In

N.Hab. 0003

Fecha salida 11/03/2011 Hora salida 12:00

R + C + 74474007

Impresora CutePDF Writer

Registro Cancelar

Selección del periodo de alquiler

El sistema de alquiler es muy sencillo. Número de habitación y día - hora de desactivación.

El programa facilita un código especial para la activación de la caja fuerte de la habitación durante un periodo definido e imprime un ticket-contrato.

Rent period selection

This rent system is very simple. Room number and day - hour of deactivation.

The program facilitates a special code that activates the room safes during the defined period and prints a contract-ticket.

Ticket alquiler caja / Safe rent ticket

10/03/2011 9:18:21

Habitacion / Room : 0003

Su codigo es / Your code is:

R + C + 74474007

Ticket codigo de activación

El ticket contiene el código de activación para que el huésped pueda usar la caja hasta el día y hora contratados. Solo tiene que pulsar en el teclado R, C y el código de activación para activar la caja.

Después programará su clave de uso personal de la caja, que podrá utilizar hasta el día y la hora contratados. A partir de la finalización del periodo contratado, el huésped puede abrir pero ya no cerrar la caja fuerte.

Activation code ticket

The ticket shows the activation code that allows the locking of the safe until the set day and hour. The guest only must key in the keypad R, C and the activation code to activate the safe. When contracted period has finished, the guest can open the safe but not lock it.

otros sistemas de alquiler / other renting systems

CÓDIGO DE ACTIVACIÓN ACTIVATION CODE

PANAMÁ
CARIBE



El hotel proporciona un código de activación para la apertura de la caja fuerte y posterior introducción de una clave personal por cliente.

The guest needs an activation code in order to open the safe and subsequently set up a new and personal guest code.

CERRADURA INTERIOR INTERIOR LOCK

MODELOS ELECTRÓNICOS
ELECTRÓNIC MODELS



La cerradura interior es una opción con la que BTV fabrica las cajas para su hotel. Se desbloquea la caja mediante una llave que permite usar el teclado.

BTV manufactures the safes with an interior lock. Only when the guest has opened this lock is he allowed to operate the safes keypad.

CERRADURA EXTRAÍBLE EXCHANGEABLE LOCK

TK



La serie TK dispone de una cerradura extraíble que proporciona el hotel mediante previo alquiler. El cliente sólo tiene que insertarla en la puerta y girar la llave para dejar cerrada la caja fuerte.

TK series has a removable lock that the hotel provides the guest. The guest must only insert and turn the key to lock the safe. When the guest leaves the hotel, he must return the lock to the reception.

BTV es ahorro y equipamiento. Ideas que hacen obtener de su caja fuerte el máximo rendimiento con el mínimo gasto.
Our ideas allow obtain the maximum rentability with the minimum spending.

IDEAS QUE AHORRAN - IDEAS WHICH SAVE MONEY

CONEXIÓN DE LA CAJA A LA RED ELÉCTRICA DEL HOTEL CONEXIÓN OF THE SAFE TO THE HOTEL POWER SUPPLY

MODELOS ELECTRÓNICOS / ELECTRONIC MODELS

Las cajas fuertes que se conectan a la red eléctrica del hotel no requieren el uso de pilas, y tienen un consumo inapreciable. Alimentación del circuito y motor sin pilas.

ESTE SISTEMA REDUCE LOS COSTES DE MANTENIMIENTO DEL HOTEL

The safes connected to the hotel power supply do not require the use of batteries, and have very little consumption. After installation we recommend to retire the batteries of the safe. Power supply of the circuit and the motor without batteries.

THIS SYSTEM REDUCES THE HOTEL MAINTENANCE COSTS



SIN BATERIAS: CAJAS FUERTES MÁS AMABLES
 CON EL MEDIOAMBIENTE

*WITHOUT BATTERIES: YOUR SAFES MORE
 ENVIRONMENTALLY FRIENDLY*

ENCHUFE INTERIOR Enchufe universal INTERIOR PLUG Universal plug

La instalación de un enchufe en el interior de la caja ofrece un servicio complementario al huésped, que puede cargar distintos dispositivos electrónicos mientras los guarda a salvo en la caja fuerte.

Esta opción se puede complementar con la de la alimentación de la caja fuerte a través de la red (ver arriba).

IDEAL PARA CARGAR O TENER CONECTADO UN MÓVIL O UN ORDENADOR PORTÁTIL O LA CÁMARA FOTOGRAFICA

*The installation of an interior plug on the safe offers an additional service to the guest, who can charge different electronic devices while keeping them inside the safe.
 This option can be complemented with the above referred to possibility of supplying the safe circuit with connection to the hotel electrical network.*

**PERFECT TO CHARGUE OR TO HAVE CONECTED
 A MOVIL PHONE OR A LAPTOP OR A DIGITAL CAMERA**



Incluye cable 91 cm. preparado para conexión.

91 cm. cable line included. Ready to connect.

**PANAMÁ ARCHIVO**

COD. 11108

Apertura frontal sobre guías, facilita el acceso del huésped al contenido. Capacidad para ordenadores portátiles.

Frontal opening system over guides, makes it easy for the guest to access the safe contents. Laptop capacity.

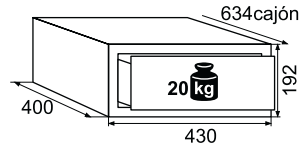
**MEDIDAS INTERIORES (mm.)**
INTERIOR MEASURES

alto	ancho	fondo
height	width	depth
142	360	340

**PANAMÁ LASER GRANADA**

COD. 10028

Frontal con corte laser. Puerta totalmente ajustada al marco. Capacidad para ordenadores portátiles.

Frontal with laser cut. Door totally adjusted to the frame. Laptop capacity.

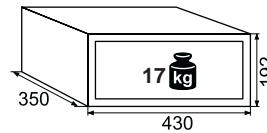
**MEDIDAS INTERIORES (mm.)**
INTERIOR MEASURES

alto	ancho	fondo
height	width	depth
179	426	285

**PANAMÁ GRANADA**

COD. 10022

Capacidad para ordenadores portátiles.

Laptop capacity.

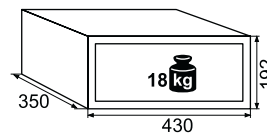
**MEDIDAS INTERIORES (mm.)**
INTERIOR MEASURES

alto	ancho	fondo
height	width	depth
179	426	285

**PANAMÁ MÓNACO**

COD. 10082

Para guardar objetos de valor, cámaras, relojes, efectivo...

To store valuables, cameras, watches, cash...

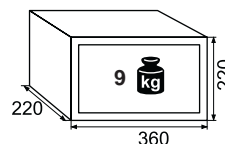
**MEDIDAS INTERIORES (mm.)**
INTERIOR MEASURES

alto	ancho	fondo
height	width	depth
207	356	157

Características / Features

- Color Gris oscuro "grafito" (RAL 7016)
- 2 bulones de Ø20 mm.
- Espesor: puerta 6 mm. / cuerpo 2 mm.
- Código de usuario y emergencia de hasta 8 dígitos.
- Auditoría 1000 eventos (aperturas y cierres).
- Cerradura de emergencia de seguridad.
- Alimentación con 4 pilas AA (1,5 V)
- Toma de corriente exterior de emergencia: pila 6LR61A (9 V)
- Indicaciones de uso en el teclado
 - Dark grey "graphite" (RAL 7016)
 - 2 bolts: Ø20 mm.
 - Thickness: 6 mm. door / 2 mm. body
 - User and emergency code up to 8 digits.
 - Audit trail of the last 1000 events. (openings and lockings)
 - Emergency security lock.
 - 4 AA batteries 1,5 V
 - Emergency external 6LR61A (9 V) battery input
 - User instructions on the keypad.

Incluido de serie / Included by default

- Apertura motorizada
- Función auditoría en impresora (impresora no incluida)
- Auditoría en display
- Auditoría en ordenador a través de USB (no incluido el PEN Drive)
- Iluminación interior mediante 2 led de bajo consumo.
- Alquiler mediante software WIN
- Motorized opening
- Audit trail through printer (printer not included)
- Audit trail on display
- Audit through computer. Accessory for USB (PEN Drive not included)
- Interior light with 2 low consumption leds
- Renting software WIN

Opciones / Options



- Impresora para auditoría directa en papel
Printer for direct audit trail on paper



- Alquiler mediante llave interior
Renting system through interior key



- Enchufe universal interior
Interior universal plug



- Alimentación a red
Connection to hotel power network



LUZ INTERIOR CON DOS LED
CONSUMO INAPRECIABLE
INTERIOR 3 LED LIGHT
LOW CONSUMPTION

CONEXION USB PARA
AUDITORIA
USB CONEXION FOR AUDIT
TRAIL



IMPRESORA 110/220V PARA AUDITORÍA
PRINTER KIT 110/220V FOR AUDIT TRAIL
COD. 60032

SERIE CARIBE



Características / Features

- Negro (otros colores bajo pedido).
- 2 bulones de Ø 20 mm.
- Espesor: puerta 6 mm. / cuerpo 2 mm.
- Código de usuario y emergencia de 4 / 6 dígitos.
- Auditoria 1000 eventos
- Cerradura de emergencia de seguridad.
- Apertura motorizada.
- Alimentación con 4 pilas AA (1,5 V)
- Indicaciones de uso en el teclado
- Disponible en otras dimensiones bajo pedido
- Mando RC de emergencia.
- *Black (other colours available upon request).*
- *2 bolts: Ø 20 mm.*
- *Thickness: 6 mm. door / 2 mm. body*
- *User and emergency code 4 digits up to 6*
- *Audit trail of the last 1000 events.*
- *Emergency security lock.*
- *Motorized opening.*
- *4 AA batteries 1,5 V*
- *User instructions on the keypad*
- *Also available in other dimensions under request*
- *RC emergency control*

Incluido de serie / Included by default

- Auditoría en ordenador a través de USB (PEN Drive no incluido).
- Auditoría en display
- Alquiler mediante software WIN
- *Audit through computer. Accessory for USB audit (PEN Drive not included).*
- *Audit trail on display.*
- *Renting software WIN*

Opciones / Options

- Luz interior con dos led de bajo consumo.
- Impresora para auditoría directa en papel.
- Alimentación a red
- Enchufe universal interior
- Alquiler mediante llave interior
- *Interior light with 2 low consumption leds.*
- *Printer for direct audit trail on paper.*
- *Connection to hotel power network*
- *Interior universal plug.*
- *Renting system through interior key*



Luz interior
Interior light

GRANADA CARIBE

COD. 00929

Capacidad para ordenadores portátiles.
Laptop capacity.

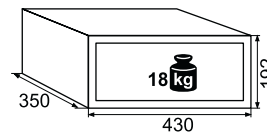

MEDIDAS INTERIORES (mm.) INTERIOR MEASURES

alto height	ancho width	fondo depth
142	360	340

MÓNACO CARIBE

COD. 08111

Para guardar objetos de valor, cámaras, relojes, efectivo...

To store valuables, cameras watches, cash...

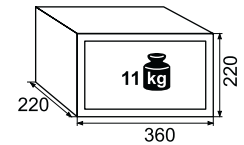

MEDIDAS INTERIORES (mm.) INTERIOR MEASURES

alto height	ancho width	fondo depth
207	356	157



Conexión por USB

USB connexion



Mando RC para aperturas de emergencia

RC emergency hand-held device



**IMPRESORA 110/220V
AUDITORÍA
PRINTER KIT 110/220V AUDIT
TRAIL**
COD. 60032

**MIAMI 15**Mod. 7 COD. 10023 Gris claro / *Light grey* (RAL 7035)Mod. 2 COD. 10024 Grafito / *Graphite* (RAL 7016)

Capacidad para ordenadores portátiles.

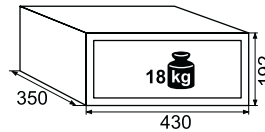
Laptop capacity.**MEDIDAS INTERIORES (mm.)****INTERIOR MEASURES**

alto height	ancho width	fondo depth
142	360	340

Características / Features

- 2 bulones de Ø20 mm.
- Bisagra de gran apertura.
- Espesor de puerta 5 mm. / cuerpo 2 mm.
- Código de usuario y emergencia de 4 a 6 dígitos, master de 3 a 8 dígitos.
- Auditoría 100 eventos.
- Cerradura de emergencia de seguridad estrella.
- Alimentación con 4 pilas AA (1,5 V)
- Toma de corriente exterior de emergencia mediante mando USB
- Indicaciones de uso en el teclado
- 2 bolts: Ø 20 mm.
- Grand opening hinge.
- Thickness: 5 mm. door / 2 mm. body
- User and emergency code 4 up to 6 digits, master 3 up to 8 digits.
- Audit trail of the last 100 events.
- Emergency security lock.
- 4 AA batteries 1,5 V
- Emergency external battery input with USB keypad.
- User instructions on the keypad.

**Incluido de serie / Included by default**

- Apertura motorizada.
- Función auditoría en impresora (impresora no incluida).
- Auditoría en display.
- Auditoría en ordenador a través de USB (PEN Drive no incluido).
- Iluminación interior mediante 2 led de bajo consumo.
- Motorized opening.
- Audit trail through printer (printer not included).
- Audit trail on display.
- Audit through computer. Accessory for USB audit (PEN Drive not included).
- Interior light with 2 low consumption leds.

Dispone de luz interior mediante 2 leds.
BISAGRA GRAN APERTURA

Interior lighting of the safe through 2 leds
GRAND OPENING HINGE

**Opciones / Options**

- Impresora para auditoría directa en papel.
- Alquiler mediante llave interior.
- Enchufe universal interior.
- Alimentación a red.
- Printer for direct audit trail on paper.
- Renting system through interior key.
- Interior universal plug.
- Connection to hotel power network.

KIT MANDO
4 pilas AA
COD. 60070

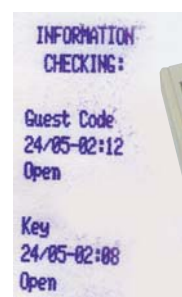

KIT IMPRESORA
COD. 60046

SERIE **CANCÚN**



CANCÚN LAPTOP

COD. 10080 Blanco *White*
 COD. 10081 Negro *Black*

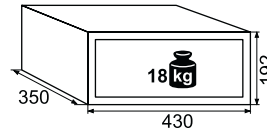

MEDIDAS INTERIORES (mm.)

INTERIOR MEASURES

alto height	ancho width	fondo depth
179	426	285

Características / Features

- Negro o gris claro
- 2 bulones de Ø 20 mm.
- Espesor: puerta 6 mm. / cuerpo 2 mm.
- Código de usuario y emergencia de 4 a 6 dígitos, master de 3 a 8 dígitos o apertura con tarjeta de banda magnética.
- Auditoría 100 eventos
- Cerradura de emergencia de seguridad de estrella.
- Alimentación con 4 pilas AA (1,5 V)
- Toma de corriente exterior mediante mando por conexión USB.
- Indicaciones de uso en el teclado
- *Black or Light grey*
- *2 bolts: Ø 20 mm.*
- *Thickness: 6 mm. door / 2 mm. body*
- *User and emergency code 4 up to 6 digits, master 3 up to 8 digits or card opening.*
- *Audit trail of the last 100 events.*
- *Security emergency lock.*
- *4 AA batteries 1,5 V*
- *Emergency external battery input with USB keypad.*
- *User instructions on the keypad.*

Apertura con tarjeta de banda magnética o inserción del código.

Magnetic card or code opening.

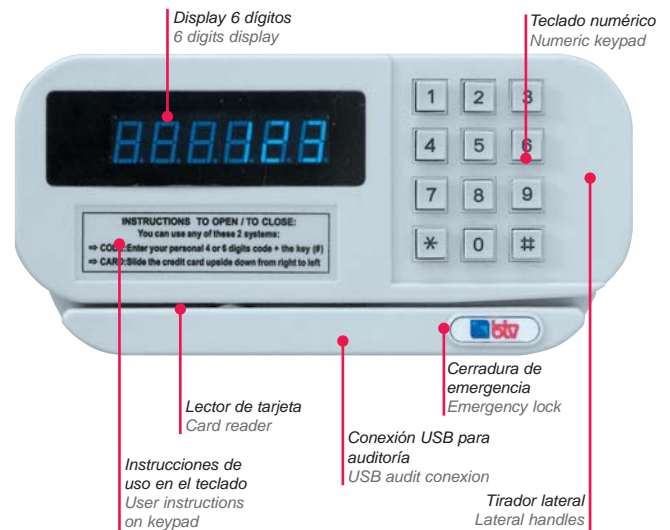

Incluido de serie / Included by default

- Apertura motorizada.
- Función auditoría en impresora (impresora no incluida).
- Auditoría en display mediante mando USB
- Auditoría en ordenador a través de USB (no incluido el PEN Drive)
- Iluminación interior mediante 2 led de bajo consumo.
- *Motorized opening.*
- *Audit trail through printer (printer not included).*
- *Audit trail on display with USB hand-held device.*
- *Audit through computer. Accessory for USB (PEN Drive not included)*
- *Interior light with 2 low consumption leds.*

DOBLE APERTURA DE EMERGENCIA: CÓDIGO O TARJETA MAGNÉTICA.

DOUBLE EMERGENCY OPENING: CODE OR MAGNETIC CARD.



LUZ INTERIOR CON DOS LED
 CONSUMO INAPRECIABLE

*INTERIOR 3 LED LIGHT
 LOW CONSUMPTION*

Opciones / Options

- Impresora para auditoría directa en papel
- Mando USB para auditoría y apertura
- Alquiler mediante llave interior
- Enchufe universal interior
- Alimentación a red
- *Printer for direct audit trail on paper.*
- *USB hand-held device*
- *Renting system through interior key*
- *Interior universal plug*
- *Connection to hotel power network*

**MANDO USB
 USB HAND-HELD DEVICE**

COD. 60063



**IMPRESORA AUDITORÍA USB
 USB AUDIT PRINTER**

COD. 60046



**PK-25 LAPTOP**

COD. 01707 Blanco *White*
 COD. 01695 Negro *Black*

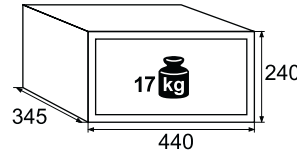

MEDIDAS INTERIORES (mm.)
INTERIOR MEASURES

alto height	ancho width	fondo depth
236	436	275

Apertura con tarjeta de banda magnética o inserción del código.

Magnetic card or code opening.

Características / Features

- Blanco RAL (9003) y Negro
- 2 bulones de Ø20 mm.
- Espesor: puerta 6 mm. / cuerpo 2 mm.
- Código de usuario y emergencia de hasta 8 dígitos.
- Auditoría 100 eventos
- Cerradura de emergencia de seguridad.
- Alimentación con 4 pilas AA (1,5 V)
- Toma de corriente exterior de emergencia 4 pilas AA (1,5 V)
- Indicaciones de uso en el teclado
- *White RAL (9003) or Black*
- *2 bolts: Ø20 mm.*
- *Thickness: 6 mm. door / 2 mm. body*
- *User and emergency code up to 8 digits or magnetic card opening.*
- *Audit trail of the last 100 events.*
- *Security emergency lock.*
- *4 AA batteries 1,5 V*
- *Emergency external battery input. 4 batteries AA (1,5 V) keypad.*
- *User instructions on the keypad.*

Incluido de serie / Included by default

- Apertura motorizada.
- Función auditoría en impresora (impresora no incluida).
- Auditoría en display mediante mando
- Auditoría en ordenador.
- *Motorized opening.*
- *Audit trail with printer (printer not included).*
- *Audit trail in display with USB hand-held device.*
- *Audit with computer.*

Opciones / Options

- Impresora para auditoría directa en papel
- Mando para auditoría y apertura
- Alquiler mediante llave interior
- Enchufe universal interior
- Alimentación a red
- *Direct audit trail printer to paper*
- *Audit trail and open Hand-held device*
- *Renting system through interior key*
- *Interior universal plug*
- *Connection to hotel power network.*

**IMPRESORA AUDITORÍA
AUDIT PRINTER**

COD. 60046

**KIT MANDO
HAND-HELD KIT**

COD. 60070



AUDITORÍA DE HASTA 100 EVENTOS.
 VISUALIZACIÓN DE APERTURAS Y CIERRES
 MEDIANTE MANDO O IMPRESORA O EN DISPLAY.

*AUDIT TRAIL OF THE LAST 100 EVENTS (OPENING
 AND LOCKING) THROUGH KEYPAD, PRINTER OR
 DISPLAY*

**L-15**

COD. 10540

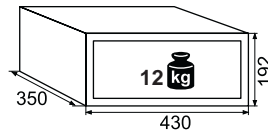
Capacidad para ordenadores portátiles.*Laptop capacity.***MEDIDAS INTERIORES (mm.)****INTERIOR MEASURES**

alto height	ancho width	fondo depth
179	426	285

**AUDITORÍA EN DISPLAY O IMPRESORA DE LOS
200 ÚLTIMOS EVENTOS.**

VISUALIZACIÓN DE APERTURAS

*AUDIT TRAIL OF THE LAST 200 EVENTS HAS BEEN
OPENED THROUGH PRINTER OR DISPLAY*

Corte laser: ajuste perfecto entre la puerta y el marco.

Laser-cut: fits perfectly between the door and the frame.

Características / Features

- Color Gris oscuro "grafito" (RAL 7016)
- 2 bulones de Ø20 mm.
- Espesor: puerta 6 mm. / cuerpo 2 mm.
- Código de usuario y emergencia de hasta 8 dígitos.
- Auditoria 200 últimos eventos.
- Cerradura de emergencia de seguridad.
- Alimentación con 4 pilas AA (1,5 V)
- Toma de corriente exterior de emergencia 4 pilas AA (1,5 V)
- Indicaciones de uso en el teclado
- *Dark grey colour. Graphite (RAL 7016)*
- *2 bolts: Ø20 mm.*
- *Thickness: 6 mm. door / 2 mm. body*
- *User and emergency code up to 8 digits.*
- *Audit trail of the last 200 events.*
- *Security emergency lock.*
- *4 AA batteries 1,5 V.*
- *Emergency external battery input AA (1,5V)*
- *User instructions on the keypad.*

**Incluido de serie / Included by default**

- Apertura motorizada.
- Función auditoría en impresora (impresora no incluida).
- Auditoría en display
- *Display*
- *Motorized opening.*
- *Audit trail with printer (printer not included).*
- *Audit trail in display.*

Opciones / Options

- Impresora para auditoría directa en papel.
- Enchufe universal interior
- Alquiler mediante llave interior
- Alimentación a red
- *Direct audit trail printer to paper*
- *Renting system through interior key*
- *Interior universal plug*
- *Connection to hotel power network*

**Portapilas externo para toma
corriente de emergencia.**
*External battery holder for
emergency battery input.*



**IMPRESORA 110/220V
AUDITORÍA
AUDIT PRINTER 110/220V**
COD. 60032

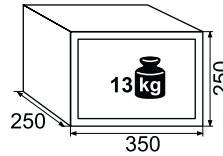

**SECURE-25B**
COD.01682**MEDIDAS INTERIORES (mm.)**
INTERIOR MEASURES

alto height	ancho width	fondo depth
240	340	190

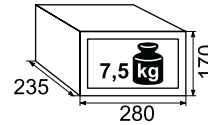
SECURE-17B
COD.01683**MEDIDAS INTERIORES (mm.)**
INTERIOR MEASURES

alto height	ancho width	fondo depth
165	275	190

**SECURE-LAPTOP**
COD.10083

Capacidad para ordenadores portátiles.
Laptop capacity.

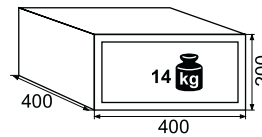
**MEDIDAS INTERIORES (mm.)**
INTERIOR MEASURES

alto height	ancho width	fondo depth
190	390	340

Características / Features

- Gris oscuro "grafito" (RAL 7016)
- 2 bulones: Ø20 mm y Ø17 mm. (mod. 17).
- Espesor: puerta 5 mm.(4 mm. en mod. 17) / cuerpo 2 mm.
- Pomo de apertura
- Código de usuario y emergencia de hasta 8 dígitos
- Cerradura de emergencia de seguridad.
- Alimentación con 4 pilas AA (1,5 V)
- Toma de corriente exterior de emergencia 4 pilas AA (1,5 V)
- Indicaciones de uso en el teclado
- *Dark grey "graphite" (RAL 7016)*
- *2 bolts: Ø20 mm. and Ø17 mm. (mod. 17)*
- *Thickness: 5 mm. door (4 mm. mod. 17) / 2 mm. body*
- *Knob to open*
- *User and emergency code up to 8 digits*
- *Emergency security lock*
- *4 AA batteries 1,5 V*
- *Emergency external battery input AA (1,5V)*
- *User instructions on the keypad*

Opciones / Options

- Alquiler mediante llave interior
- Enchufe universal interior
- Alimentación a red
- *Renting system through interior key*
- *Interior universal plug*
- *Connection to hotel power network*



CAJAS FUERTES / SAFES

SERIE SH

SH-LAPTOP COD. 01699



Capacidad para ordenadores portátiles.
Laptop capacity.

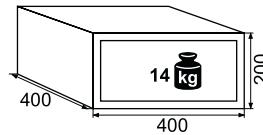

MEDIDAS INTERIORES (mm.)
INTERIOR MEASURES

alto height	ancho width	fondo depth
190	390	340

SH-25 COD. 01704

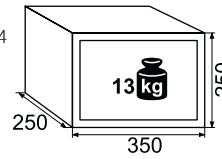

MEDIDAS INTERIORES (mm.)
INTERIOR MEASURES

alto height	ancho width	fondo depth
240	340	190

Características / Features

- Gris claro (RAL 7035)
- 2 bulones de Ø20 mm.
- Espesor: puerta 5 mm. / cuerpo 2 mm.
- Pomo de apertura
- Un código de uso de 3 a 8 dígitos + código de emergencia.
- Cerradura de emergencia de seguridad.
- Alimentación con 4 pilas AA (1,5 V)
- Indicaciones de uso en el teclado
- Light grey (RAL 7035)
- 2 bolts: Ø20 mm.
- *Thickness: 5 mm. door / 2 mm. body*
- Knob for opening and locking
- User code 3 up to 8 digits + emergency code.
- Emergency security lock.
- 4 AA batteries 1,5 V
- User instructions on the keypad cover



Opciones / Options

- Alquiler mediante llave interior
- Enchufe universal interior
- Alimentación a red
- *Renting system through interior key*
- *Interior universal plug*
- *Connection to hotel power network*

SERIE TK



Características / Features

- Beige
- 1 bulón de Ø20 mm.
- Espesor: puerta 6 mm. / cuerpo 2 mm.
- Cerradura EXTRAÍBLE con llave de puntos.
- Indicaciones de uso en la puerta.
- *Painted beige*
- *1 bolt Ø20 mm.*
- *Thickness: 6 mm. door / 2 mm. body*
- *Removable lock with dom type key.*
- *User instructions on the door.*

Incluido de serie / Included by default

- Alquiler mediante llave
Renting system through key

Opciones / Options

- Enchufe universal interior
Interior universal plug

GRANADA TK COD. 01133

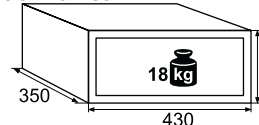

MEDIDAS INTERIORES (mm.)
INTERIOR MEASURES

alto height	ancho width	fondo depth
192	430	285

MÓNACO TK COD. 08320

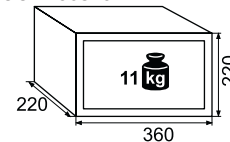

MEDIDAS INTERIORES (mm.)
INTERIOR MEASURES

alto height	ancho width	fondo depth
220	360	157

La serie TK dispone de una cerradura extraíble que proporciona el hotel mediante previo alquiler. El cliente sólo tiene que insertarla en la puerta y girar la llave para dejar cerrada la caja fuerte.

TK series has a removable lock that the hotel provides the guest. The guest must only insert and turn the key to lock the safe. When the guest leaves the hotel, he must return the lock to the reception.



**ECOLÓGICA
(sin pilas)
ENVIRONMENT FRIENDLY
(without batteries)**



www.btv.es
btv@btv.es

MINIBARES Y MUEBLES BAR

MINIBARS AND FURNITURE

SERIES

SERIES

Absorción
Absorption

K2



K2 GLASS



Termoeléctrico
Thermoelectric

POLAR



COMBO



Compresor
Compressor

COMPRESOR 95L



TECNOLOGÍAS

TECHNOLOGIES

Absorción / Absorption

El sistema más silencioso del mercado para climas de temperatura media. Refrigeración químico-física. Mediante el calentamiento de amoníaco se consigue absorber el calor existente en el interior del minibar.

The quietest system of the market for normal climates. Chemical reaction for cooling. The ammonia is warmed up to extract the heat from the inside of the minibar.

Termoeléctrico / Thermoelectric

Silencioso y de bajo consumo. Refrigeración mediante la aplicación de corriente eléctrica en dos elementos semiconductores. Estos elementos absorben calor por un lado y lo desprenden por el otro con ayuda de un ventilador de mínimo consumo.

Quiet and with a low consumption. Electric power run through two different types of material. These elements absorb heat from one side and pump it outside of the fridge.

Compresor / Compressor

El sistema que más enfría con un bajo consumo. Mediante la compresión de fluidos refrigerante en un circuito cerrado se consigue enfriar el interior y disipar el calor por el exterior.

The system to get maximum coldness with a low consumption. This system uses the compression of refrigerant liquids located on a closed circuit, so as to cool inside and pump the heat outside.

	Capacidad Capacity	Refrigeración Cooling	Ruido Noise	Potencia Wattage
Absorción <i>Absorption</i>	30-40 L.	1↔7 C°	muy silencioso <i>very silent</i>	60 W
Termoeléctrico <i>Thermoelectric</i>	40 L.	1↔7 C°	muy silencioso <i>very silent.</i> max.30 dB	70W
• minibares / <i>minibars</i>				
• botelleros / <i>wine coolers</i>	20-68 L.	8↔18 C°	muy silencioso <i>very silent.</i>	70W↔130W
Compresor <i>Compressor</i>	95 L.	-3↔10 C°	silencioso <i>silent</i>	85W

MUEBLES BAR

BAR FURNITURE



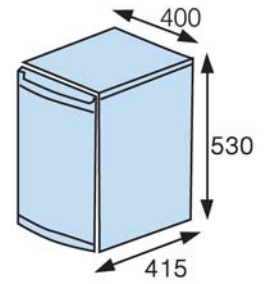

K2 30
cod. 93004

Capacidad / Capacity: 30 L.
Temperatura / Temperature: 1 -7 C°
Potencia / Wattage: 60 W.
Voltaje / Voltage: 110-220 V.

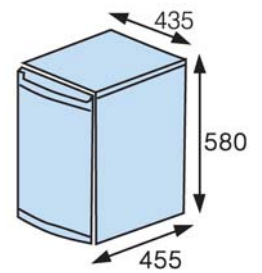

K2 40
cod. 93001

Capacidad / Capacity: 40 L.
Temperatura / Temperature: 1 -7 C°
Potencia / Wattage: 60 W.
Voltaje / Voltage: 110-220 V.

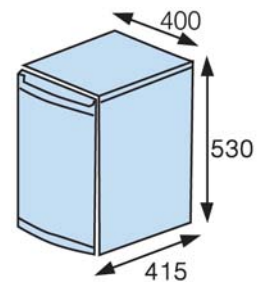

K2 30 GLASS
cod. 93007

Capacidad / Capacity: 30 L.
Temperatura / Temperature: 1 -7 C°
Potencia / Wattage: 60 W.
Voltaje / Voltage: 110-220 V.

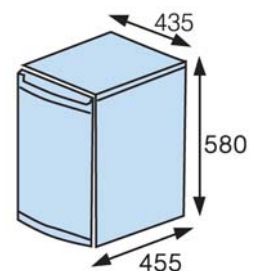

K2 40 GLASS
cod. 93006

Capacidad / Capacity: 40 L.
Temperatura / Temperature: 1 -7 C°
Potencia / Wattage: 60 W.
Voltaje / Voltage: 110-220 V.

Absorción *Absorption*



Características / Features

- Color negro e interior blanco
- AUTODEFROST automático
- TERMOSTATO INTELIGENTE con SENSOR DE TEMPERATURA que además de mantener constante la temperatura interior, le reporta a su hotel un importante ahorro energético.
- SEPARADORES DE BOTELLAS y BANDEJAS REGULABLES en altura.
- LUZ INTERIOR de led de bajo consumo.
- COLOUR: Black with white interior
- Automatic AUTODEFROST
- INTELLIGENT THERMOSTAT with TEMPERATURE SENSOR to save a considerable amount of energy while keeping the constant temperature inside.
- Height-adjustable SHELVES.
- INTERIOR LIGHT: low consumption LED.

Opciones / Options

- Indicador luminoso (LED) de apertura de puerta para control de consumo de refrescos o aperitivos del huésped.
- Cerradura en la puerta del minibar.
- *Opening light to control the guest use.*
- *Lock in minibar door.*



Led indicador de apertura

K2

Opening light control



Led indicador de apertura

K2 Glass

Opening light control

SILENCIOSOS

SIN PARTES MÓVILES

EL FRIO CON LA MÁS ALTA CALIDAD

SILENT

NO MOVING PARTS

THE COLD WITH THE HIGHEST QUALITY

OPCIÓN CERRADURA (SERIE K2)

LOCK OPTION (SERIE K2)

cod. K2 30: 93008 / cod. K2 40: 93002



PARA EL ALQUILER O EL CONTROL FAMILIAR DEL HUESPED

IN ORDER TO RENT THE MINIBAR, OR FOR THE GUEST FAMILY CONTROL

www.btv.es
btv@btv.es



SERIE **POLAR**



POLAR 40

Cod. 86004

Capacidad / Capacity: 40 L.
 Temperatura / Temperature: 1 - 7 C°
 Potencia / Wattage: 70 W.
 Voltaje / Voltage: 220 V.

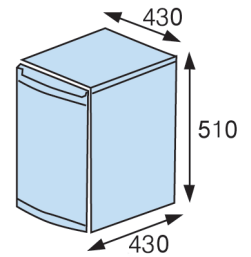

Termoeléctrico
Thermoelectric

Características / Features

- Temperatura constante: 1 - 7C°
- Ventilación
- Respetuoso con el medio ambiente. Sin CFC
- SILENCIOSO: menos de 30 decibelios
- Constant temperature: 5-15C°
- Fan
- Environment friendly , CFC free
- SILENT: lower than 30dB



Termostato y luz
Thermostat and light

Opciones / Options

- Cerradura en la puerta del minibar.
- Lock in minibar door.

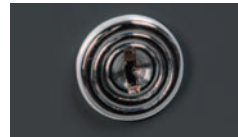

OPCIÓN CERRADURA
LOCK OPTION

Cod. 86003

SERIE **COMBO**



COMBO 1

Cod. 86010

Capacidad / Capacity: 68 L. (25 L. + 43 L.)
 Temperatura / Temperature: 8 -18 C° + 1 - 7 C°
 Potencia / Wattage: 130 W.
 Voltaje / Voltage: 220-240 V.

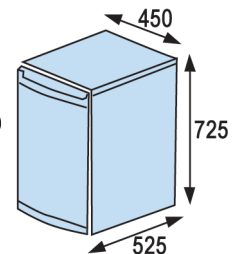

Termoeléctrico
Thermoelectric

Características / Features

- Compartimento superior con capacidad para 8 botellas e inferior con bandejas
- Silencioso y sin vibraciones
- Respetuoso con el medio ambiente
- Fácil mantenimiento
- Upper and lower compartments. Upper compartment for 8 wine bottles.
- Low noise and vibration free
- Environment friendly
- Easy maintenance



SERIE **COMPRESOR 95L.**



Compresor *Compressor*

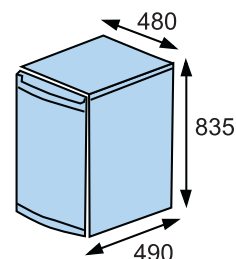

COMPRESOR 95L

COD. 86011

Capacidad / Capacity: 95 L. (83 L. + 12 L.)

Temperatura / Temperature: -3 -10 C°

Potencia / Wattage: 85 W.

Voltaje / Voltage: 115/60;220~240/50.



100% HFC LIBRE

100% HFC FREE

Características / Features

- Congelador y cubitera incluidos
- Bandeja para fruta, verdura y huevera incluidos.
- Consultar instalación óptima para ahorro de energía.
- *Freezer and ice tray included.*
- *Vegetable and fruit tray. Egg rack included.*
- *Check optimum installation way to save energy*

42-55% A



Melamina Bubinga 27
Bubinga melamine 27

BÁSICO
COD. 00720

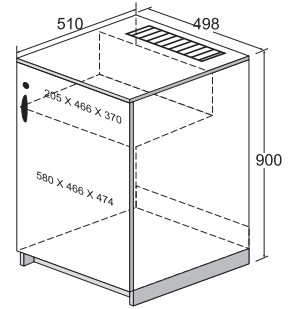

Melamina Acacia 37
Acacia melamine 37

ABIERTO
COD. 00721

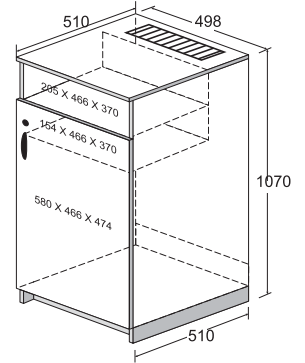

Melamina Roble Ceniza 36
Grey Oak melamine 36

DOBLE
COD. 00722

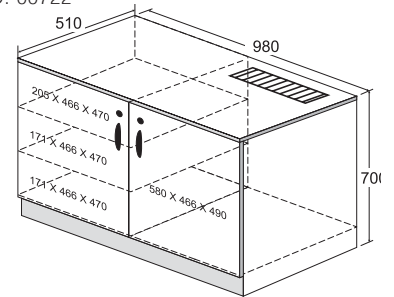

Características / Features

- Los tres modelos de mueble bar están preparados para alojar un minibar K2 o Polar y una caja fuerte tamaño Granada.
- Los modelos Abierto y Doble disponen de 1 y 2 estantes para ofrecer a los huéspedes otros consumibles.
- Construidas especialmente para una ventilación idonea del minibar. Incorpora rejilla en la parte superior para la salida de aire.
- Fabricado en la melamina que nos indique.
- *This three closet bar are ready to be equipped with a K2 and Advance minibar and a Granada safe.*
- *Abierto and Doble models are built with one and two drawers in order to stock snacks and other items without refrigeration.*
- *Specially built to allow a normal minibar heat exchange. It includes a ventilation grid in upper side in order to let the air flow.*
- *Built in 7 different melamines.*



Cantонера
PVC
PVC edges



Cerradura
Lock

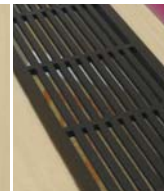

Rejilla de
ventilación
Ventilation
grid



Tirador
cromado
Chromed
handle

Opciones de acabados / Finishing options

- Melaminas disponibles.
Available melamines.



Roble2 Oak 2 Cerezo3 Cherry tree 3 Wengé24 Wenge 24 Haya25 Beech tree 25 Bubinga27 Bubinga 27 Roble ceniza 36 Grey Oak 36 Acacia37 Acacia 37

VIDEO VIGILANCIA

VIDEO SURVEILLANCE

Cámaras
Cameras



Monitor
Monitor



DVR grabador
DVR recorder



Cameras simuladas
Dummy Cameras



Sistemas integrados
Integral systems



Vigile su hogar o negocio
Sencilla y rápida instalación

*Watch your home or business
Easy and quick installation*

CÁMARAS / CAMERAS



COLOR. EXTERIOR 0,1 LUX

COLOUR. OUTDOOR 0,1 LUX

COD. 01445



- Sensor 1/3" color CCD
- Resolución 420 líneas de TV
- Luminosidad mínima 0,1 lux
- Alimentación 12V / 150mA
- *Sensor 1/3" colour CCD*
- *Resolution 420 TV lines*
- *Min. illumination 0.1 lux*
- *Power 12V / 150mA*

DOMO INTERIOR

INDOOR DOMO

COD. 01419



- Resolución: 320 líneas COLOR
- 2,5 lux/F = 2.0 de luminosidad mínima
- Alimentación 12V / 220 x 0,6 W
- Consumo 1W.
- *Resolution: 320 COLOR lines*
- *Min. illumination: 2,5 lux/F*
- *Power 12V / 220 x 0,6 W*
- *Consumption 1W.*

DOMO ANTIVANDÁLICA IR

ANTI-VANDAL DOMO IR

COD. 01444



- Sensor 1/3" CMOS
- Resolución horizontal 420 líneas TV
- Luminosidad mínima: 0,1 lux
- Alimentación 12V / 500mA
- 24 IR leds
- Resistente al agua
- *Sensor 1/3" CMOS*
- *Horizontal resolution 380 TV lines*
- *Min. illumination: 0,1 lux*
- *Power 12V / 150mA*

SEGURIDAD EXTERIOR CCD

OUTDOOR SECURITY CCD

COD. 60704



- Super HAD SONY 1/4"
- Resolución: 420 líneas TV
- LEDs: 12 unids.
- Visión nocturna de hasta 15m.
- Resistencia al agua IP65
- Caja y cubierta de aluminio antivandálica.
- Salida de video: 1.0Vp-p, 75ohm
- Conexión a cualquier DVR, TV o monitor con entrada de video.
- **TODOS CLIMA-COLOR-VISIÓN NOCTURNA**
- **CCD ALTA RESOLUCIÓN**
- *1/4" SONY Super HAD CCD*
- *Resolution: 420TV line*
- *LEDs: 12 pcs.*
- *Night vision up to 50ft (15m)*
- *Weatherproof: IP65*
- *Weather resistant & vandal-proof aluminum case & hood*
- *Video output: 1.0Vp-p, 75ohm*
- *Plugs into any DVR, TV or Monitor.*
- **ALL WEATHER-COLOUR-NIGHT VISION**
- **HIGH RESOLUTION CCD**

CAMARAS NOCTURNAS / NIGHT CAMERAS

DOMO INFRARROJOS CCD BLANCA

INFRARED CCD DOME WHITE

COD. 60705



- Super HAD CCD SONY 1/3"
- Resolución: 520 líneas TV
- LEDs 24 unids.
- Iluminación mínima: 0 Lux (IR LED encendido)
- Alimentación: DC12V
- Conexión a cualquier DVR, TV o monitor con entrada de video.
- *1/3" SONY Super HAD CCD*
- *Resolution: 520 TV line*
- *LEDs 24 pcs*
- *Minimum Illumination: 0 Lux (IR LED on)*
- *Power supply: DC12V*
- *Plugs into any DVR, TV or Monitor with video input.*

INFRARROJOS NOCTURNA

NIGHT INFRARED

COD. 01420



- 100% resistente al agua.
- Lente de 4 mm. 92° Sony
- Cámara color 420 líneas TV.
- Luminosidad mínima 0,000 Lux
- 45 LEDs IR
- Alimentación 12V - 220
- *100% water resistant.*
- *Lens: 4 mm. 92° Sony*
- *420 TV lines colour camera*
- *Min. illumination 0.000 lux*
- *45 IR LEDS*
- *Power 12V - 220*

MONITOR / MONITOR

TFT 7" SIN TV

COD. 01443



- Monitor LCD color bajo consumo.
- 7" pulgadas
- Funcionamiento a 12 V.
- Mando a distancia
- *Colour LCD monitor. Low consumption.*
- *7" inch*
- *12 V.*
- *Remote control*

GRABADOR / RECORDER



DVR 216

4 cámaras / cameras COD. 04052



- Conexión para red de ordenadores.
- Salida video.
- 250Gb. ampliable, pueden grabar hasta 1.320 h. 55 días (1fps).
- Grabación por sensores IR externos automática o programable.
- Alimentación 12 V continua-220.
- Consumo: 10W
- *Computer network connection.*
- *Video output.*
- *250Gb. expandable, it can record up to 1.320 hours. 55 days (1fps).*
- *Automatic or programmable external IR sensors.*
- *Power 12 V-220.*
- *Consumption: 10W*

CÁMARAS CAMUFLADAS / CAMOUFLAGED CAMERAS

CÁMARA SMOKE 0,1 LUX

SMOKE CÁMERA 0,1 LUX

COD. 01446



- Sensor 1/3" SUPER HAD CCD
- Resolución 420 líneas TV
- Alimentación 12V / 130 mA
- Dimensiones: 32 x 32 x 27 mm.
- *Sensor 1/3" SUPER HAD CCD*
- *Resolution 420 TV lines*
- *Power: 12V / 130 mA*
- *Dimensions: 32 x 32 x 27 mm.*

CÁMARA SMOKE

SMOKE CAMERA

COD. 04054



- Sensor 1/3" color CCD
- Resolución 320 líneas TV
- Luminosidad mínima 2,0 lux/F2.0
- Hasta 3 cámaras adicionales COD. 04055
- Alimentación 12V / 250 mA
- *Sensor 1/3" CCD colour*
- *Resolution 320 TV lines*
- *Min. illumination 2,0 lux/F2.0*
- *Up to 3 additional cameras COD. 04055*
- *Power: 12V / 250 mA*

CÁMARA SMOKE SIMPLE

SIMPLE SMOKE CÁMERA

COD. 04056



- Sensor 1/3" color CCD
- Resolución 420 líneas TV
- Luminosidad mínima 0,8 Lux/F1.2
- Alimentación 12V / 120 mA
- Dimensiones: Ø120 x 58 mm.
- *Sensor 1/3" colour CCD*
- *Resolution 420 TV lines*
- *Min. illumination: 0,8 Lux/F1.2*
- *Power: 12V / 120 mA*
- *Dimensions: Ø120 x 58 mm.*

CÁMARA CAMUFLADA EN DETECTOR DE MOVIMIENTOS

CAMOUFLAGED CAMERA IN MOTION DETECTOR

COD. 04057



- Sensor 1/3" color CCD
- Resolución 420 líneas TV.
- Luminosidad mínima 1,0 Lux
- Alimentación 12V / 120 mA
- *Sensor 1/3" CCD colour*
- *Resolution 420 TV lines.*
- *Min. illumination: 1,0 Lux*
- *Power: 12V / 120 mA*

SOLICITE CÁMARAS DE MÁS ALTA RESOLUCIÓN
OTHER HIGH RESOLUTION CAMERAS AVAILABLE
UPON REQUEST

CÁMARAS SIMULADAS DUMMY CAMERAS

CÁMARA SIMULADA EXTERIOR

Alta Resistencia

OUTDOOR SIMULATED CAMERA

Heavy duty

COD. 60707



- Led indicador
- Construida en ABS
- *Blinking RED LED*
- *Material: ABS plastic*

CÁMARA SIMULADA

SIMULATED CAMERA

COD. 01415



- Color Blanco
- Led indicador intermitente
- Alimentación interior: pilas R14. 4 meses ininterrumpidamente.
- *White colour*
- *Flashing red LED*
- *Interior batteries: R14. 4 months non stop.*

CÁMARA SIMULADA Resistente

SIMULATED CAMERA Resistant

COD. 60706



- Simula cámara exterior
- Led indicador
- Construida en ABS
- *Looks like exterior camera*
- *Blinking RED LED*
- *Material: ABS plastic*

KITS DVR + CÁMARAS
DVR + CAMERAS KITS

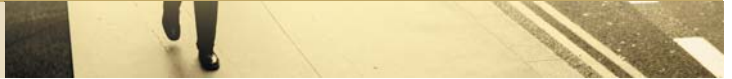

CARACTERÍSTICAS COMUNES:

Cámaras con sensor SONY 1/4" de 420 líneas de TV. Visión nocturna hasta 15 m. (12 leds infrarrojos en cámara). Permite reproducir, grabar y visualizar simultáneamente. Posibilidad de conexión a red local e Internet (también a través de dispositivos móviles Symbian, iPhone, Windows CE o Android de Google). Grabación hasta un mes con calidad media y cuatro u ocho canales, posibilidad de programar sistema de bucle. Disco duro integrado de 350 GB. Hasta 18 m. de cable por cámara. Cámaras con normativa IP65 de resistencia al agua. Activación por movimiento.

FÁCIL INSTALACIÓN
 VISIÓN NOCTURNA / CABLEADO
 CCD Alta Resolución / Conexión a TV y red

COMMON FEATURES:

Cameras with SONY 1/4" sensor of 420 TV lines. Night vision up to 15 m. (12 infrared leds). It allows a simultaneous playback, recording and showing. It allows Lan net and Internet connexion (Also with mobile phones: Symbian, iPhone, Windows CE or Android of Google) Recording up to a month with medium quality and 4 or 8 channels. It allows to program loop system. Integrated hard disk of 350 GB. 18 m. included cables by camera. Cameras with water resistance standard comply to IP64.

EASY INSTALLATION
 NIGHT VISION / WIRING
 high resolution CCD / TV and net connexion



KIT 7" RETRACTIL
KIT 7" RETRACTABLE

COD. 60700

- Grabador de imagen DVR de 4 canales
- 4 Cámaras (cod. 60704)
- Pantalla LCD 7" retráctil integrada en DVR
- Consumo 25W con monitor abierto + 4 cámaras
- Consumo 20W con DVR + 4 cámaras
- *DVR: 4 channels image recorder*
- *4 cameras (cod. 60704)*
- *7" LCD Screen. Retractable and integrated in DVR.*
- *25W consumption with screen opened + 4 cameras*
- *20W consumption with DVR + 4 cameras*



KIT 15" 4+4 INTEGRADO
KIT 15" 4+4 INTEGRATED

COD. 60701

- Grabador de imagen DVR de 4 canales
- 4 Cámaras
- Pantalla LCD 15"
- Consumo 20W sólo DVR
- Consumo 25W DVR con cámaras
- *DVR: 4 channels image recorder*
- *4 cameras*
- *15" LCD screen*
- *20W consumption only DVR*
- *25W consumption DVR with cameras*



KIT 19" 8+8 INTEGRADO
KIT 19" 8+8 INTEGRATED

COD. 60703

- Grabador de imagen DVR de 8 canales
- 8 Cámaras
- Pantalla LCD 19"
- Consumo 28W sólo DVR
- Consumo 50W DVR con cámaras
- *DVR: 8 channels image recorder*
- *8 cameras*
- *19" LCD screen*
- *28W consumption only DVR*
- *50W consumption DVR with cameras*

COMPLEMENTOS *COMPLEMENTS*

AREAS COMUNES *COMMON AREAS*



ACCESORIOS DE BAÑO *BATH ACCESSORIES*



TAQUILLAS Y BANCOS *LOCKERS AND BENCHES*



HABITACIÓN *BEDROOM*





BTV completa su colección para Hoteles pensando en las necesidades de sus huéspedes. Detalles que ellos buscan para evaluar el servicio y confort de su hotel. Desde que un nuevo huésped entra en su hotel desea que todo vaya sobre ruedas. Olvidarse de las maletas del viaje, obtener un servicio eficiente y descansar viendo que su habitación tiene todo lo que necesita.

BTV offers a full range of products for hotels, taking your clients' needs into account.. Our range of products includes those features that clients look for and appreciate when staying in a hotel. From the moment a guest walks into your hotel they expect everything to run smoothly. They want to forget about their suitcases, find an efficient service and rest in their room, knowing that everything they need is at hand.

PORTAMALETAS / LUGGAGE CART



**CARRO PORTAMALETAS
ACERO INOX**
*STAINLESS STEEL
LUGGAGE CART*

DORADO / GOLDEN
COD. 00622
CROMO / CHROME
COD. 00646

Medidas / Dimensions:
190x65x110 cm.



**CARRO PORTAMALETAS
PLEGABLE
ACERO INOX**
*STAINLESS STEEL FOLDABLE
LUGGAGE CART*

DORADO / GOLDEN
COD. 00663
CROMO / CHROME
COD. 00649

Medidas / Dimensions:
122x50x38 cm.



**CARRO PORTAMALETAS
CUADRADO
ACERO INOX**
*STAINLESS STEEL SQUARE
LUGGAGE CART*

DORADO / GOLDEN
COD. 00648
CROMO / CHROME
COD. 00647

Medidas / Dimensions:
180x61x105 cm.



CENICEROS Y PAPELERAS / ASHTRAY AND BINS

SERIE OFICINA / OFFICE



MOD. 30
COD. 13930

- Cenicero y papelera de Acero Inox. mate. / *Matt stainless steel Ashtray and bin*

Medidas / Dimensions: 620 x 300 x 300 mm.



MOD. 31
COD. 13931

- Papelera de Acero Inox. mate. / *Matt stainless steel bin*

Medidas / Dimensions: 650 x ø300 mm.



MOD. 32
COD. 13932

- Papelera de Acero Inox. mate y negro. / *Matt and black stainless steel bin*

Medidas / Dimensions: 650 x ø300 mm.



MOD. 23
COD. 03923

- Cenicero y papelera de Acero pintado blanco. / *Painted white Stainless steel ashtray and bin*

Medidas / Dimensions: 680 x 190 x 190 mm.



MOD. 22
COD. 03922

- Cenicero y papelera de Acero pintado blanco. / *Painted white Stainless steel ashtray and bin*

Medidas / Dimensions: 650 x ø215 mm.

SERIE CENDRE



MOD. CENDRE 1
COD. 10830

- Cenicero pared / *Wall ashtray*
- Acero pintado / *Painted steel*

Medidas / Dimensions: 305 x 242 x 92 mm.



MOD. CENDRE 2
COD. 10831

- Cenicero pared / *Wall ashtray*
- Acero inoxidable / *Stainless steel*
- Con cerradura / *Includes lock*

Medidas / Dimensions: 150 x 200 x 60 mm.



MOD. CENDRE 3
COD. 10832

- Cenicero pared / *Wall ashtray*
- Acero pintado / *Painted steel*

Medidas / Dimensions: 120 x 200 x 80 mm.

SERIE DUNE



MOD. DUNE suelo
MOD. DUNE floor
COD. 10840

- Acero inoxidable / *Stainless steel*
- Con cerradura / *Includes lock*
- Placa para anclaje a suelo / *Plate for fix on the floor*

Medidas / Dimensions: 960 x ø80 mm.



MOD. DUNE pared
MOD. DUNE wall
COD. 10841

- Acero inoxidable / *Stainless steel*
- Con cerradura / *Includes lock*
- Incluye accesorios para instalación a pared / *Installation accessories included.*

Medidas / Dimensions: 600 x ø80 mm.



Detalle ranura y cerradura
Lock and slot detail



LIMPIEZA / CLEANING

CUBO FREGONA
BUCKET WITH WRINGER
COD. 10483

Medidas / Dimensions:
92x40x60 cm.



CARRO MULTIUSOS
MULTI - USE CART
COD. 10482

Medidas / Dimensions:
99,5x46x120 cm.



CARTEL "SUELO MOJADO"
"WET FLOOR" SIGN
COD. 10486

Medidas cerrado / Dimensions closed:
2,5x25x41,5 cm.



CARRO LIMPIEZA
CLEANING CART
COD. 10485

Medidas / Dimensions:
98x45x85 cm.



CARROS DE LAVANDERÍA / LAUNDRY CARTS

CARRO LAVANDERÍA MOD.1
LAUNDRY CART MOD. 1
COD. 00640

Medidas / Dimensions:
85x61x96cm.



CARRO MULTIUSOS
MULTI - USE CART
COD. 10484

Medidas / Dimensions:
91,5x65x10,2 cm.



CARRO LAVANDERÍA MOD.2
LAUNDRY CART MOD. 2
COD. 00639

Medidas / Dimensions:
85x61x96 cm.



SERVICIO DE HABITACIONES / ROOM SERVICE

CARRO CAMARERA MOD.2
HOUSEKEEPING CART MOD. 2
COD. 00638

Medidas / Dimensions: 120x50x112 cm.



CARRO CAMARERA MOD.1
HOUSE KEEPING CART MOD. 1
COD. 00637

Medidas / Dimensions: 112x146x46 cm.



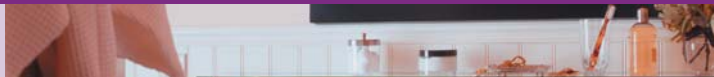

SERIE CIRCLE



PORTA KLEENEX
TISSUE DISPENSER
COD. 00629

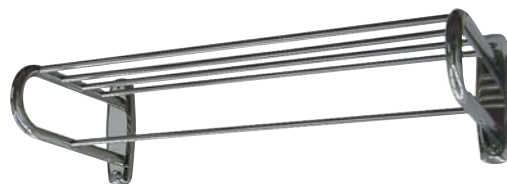

SOPORTE TOALLAS
TOWEL RACK
COD. 00626

• Largo / Length: 61 cm.



BARRA SEGURIDAD 1
SAFETY HANDRAIL 1
COD. 00633

• Largo / Length: 30 cm.



CUERDA ROPA
CLOTHES LINE
COD. 00503



TOALLERO INOX.
REDONDO
TOWEL RING
COD. 00486



BARRA SEGURIDAD 2
SAFETY HANDRAIL 2
COD. 00632

• Largo / Length: 45 cm.



COLGADOR
HOOK
COD. 00631



CESTA BAÑERA
BATH TRAY
COD. 00630



PORTA PAPEL
TOILET PAPER
DISPENSER
COD. 00634



SOPORTE AUXILIAR
PAPEL HIGIÉNICO
AUXILIAR DISPENSER
COD. 00487



JABONERA
SOAP BASKET
COD. 00627



ESCOBILLERO
TOILET BRUSH HOLDER
COD. 00628

INOX BRILLO / BRIGHT STAINLESS STEEL

SERIE SQUARE



**COLGADOR
HOOK**

COD. 10403



**JABONERA
SOAP TRAY**

COD. 10401



**ESCOBILLA BAÑO
TOILET BRUSH HOLDER**

COD. 10402

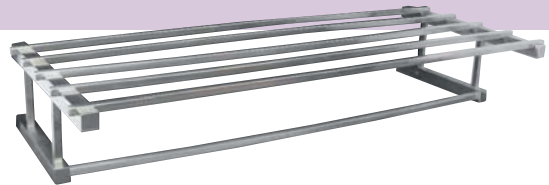

**TOALLERO CON BARRA
TOWEL RACK WITH BAR**

COD. 10407



**BARRA TOALLERO
TOWEL BAR**

46 CM. COD. 10405

66 CM. COD. 10406



**PORTA ROLLOS SIN TAPA
TOILET PAPER DISPENSER**

COD. 10400



**TOALLERO
TOWEL RACK**

COD. 10404

DISPENSADORES DE JABÓN / SOAP DISPENSER



**JABONERA
SOAP DISPENSER**

COD. 00489

- Acero inoxidable / *Stainless steel*
- Capacidad / *Capacity*: 750 ml. x 2



**JABONERA 450
SOAP DISPENSER 450**

COD. 00488

- Acero inoxidable / *Stainless steel*
- Capacidad / *Capacity*: 450 ml.



**JABONERA 1
SOAP DISPENSER 1**

COD. 00635

- Plástico color plata / *Plastic. Silver colour*
- Capacidad / *Capacity*: 380 ml.



**JABONERA 3
SOAP DISPENSER 3**

COD. 10422

- Plástico color blanco / *Plastic. White colour*
- Capacidad / *Capacity*: 380 ml.



**JABONERA 2
SOAP DISPENSER 2**

COD. 00636

- Plástico color plata / *Plastic. Silver colour*
- Capacidad / *Capacity*: 380 ml. x 2



SECADORES DE PELO / HAIRDRYERS

RCY 120E

COD. 00746



- Pulsador con parada automática.
- Con enchufe.
- 220V 1200W.
- Switch with automatic stop.
- Shaver socket holder.
- 220V 1200W

Dimensiones /
Dimensions:
21 x 15,3 x 9 cm.

RCY 120

COD. 00748



- Pulsador con parada automática.
- 220V 1200W
- Switch with automatic stop.
- 220V 1200W

Dimensiones /
Dimensions:
20,6 x 15,8 x 9,7 cm.

SECADOR NEGRO

BLACK HAIRDRYER

COD. 10415



- Aire 2 velocidades
- Función Frio, templado y caliente.
- 220V 1800W
- 2 speed setting.
- Cold, normal and hot.
- 220V 1800W

SECADOR

COD. 10408



- Aire 2 velocidades
- Función Frio, templado y caliente.
- 220V 1800W
- 2 speed setting.
- Cold, normal and hot.
- 220V 1800W

BOLSA SECADOR

HAIRDRYER BAG

COD. 10416

PAPELERAS BAÑO / BATH BINS

MOD. 1

COD. 03975



- Capacidad **3L.**
- Acero Inox. brillo
- Pedal de apertura
- 3 L. capacity
- Stainless steel
- Opening pedal

MOD. 2

Cod. 03974



- Capacidad **5L.**
- Acero pintado en blanco.
- Pedal de apertura.
- 5 L. capacity.
- Steel painted in white.
- Opening pedal.

PAPELERA HABITACION

ROOM DUSTBIN

COD. 03972



- Capacidad **8L.**
- Piel sintética
- Aro de Acero Inox. brillo
- 8L. capacity
- Synthetic skin
- Stainless steel ring

MOD. 3

COD. 03973



- Capacidad **5L.**
- Acero pintado en blanco.
- Pedal de apertura.
- 5 L. capacity.
- Stainless Steel.
- Opening pedal.

ESPEJOS / MIRRORS

MOD. 1
COD. 00610



- 1 Brazo articulado.
- Latón cromado
- Espejo de aumento (por 2.5) y real.
- 1 swivel arm.
- Chromium plated
- Magnifying glass (2.5 x) and real reflection.

Diámetro / Diameter:
18 cm.

MOD. 2
COD. 00611



- 2 brazos articulados.
- Latón cromado
- Con aumento 2.5.
- 2 swivel arm.
- Chromium plated
- Magnifying glass (2.5 x) and real reflection.

Diámetro / Diameter:
18 cm.

MOD. 3
COD. 00608



- 2 brazos articulados.
- Latón cromado
- Con aumento (por 3) y luz.
- Voltaje: 220 V.
- 2 swivel arm.
- Chromium plated
- Magnifying glass (3 x) lighth.

Diámetro / Diameter:
20,3 cm.

MOD. 4
COD. 10412



- 1 brazos articulados.
- Latón cromado
- Con aumento (por 8) con marco.
- 1 swivel arm.
- Chromium plated
- Magnifying glass (8 x).
- Mirror: 22x20,5 cm. with frame.

Dimesiones / Dimensions:
28,8x32,4 cm.

TAQUILLAS Y BANCOS / LOCKERS AND BENCHES

TAQUILLAS / LOCKERS

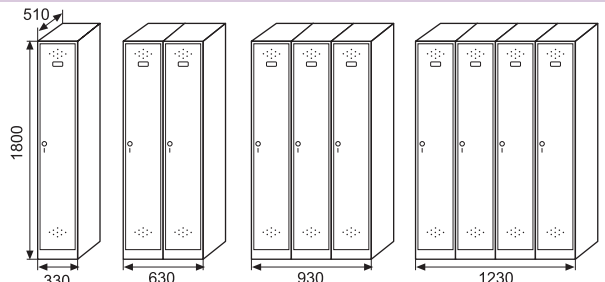

- Taquillas metálicas modulares / Disassembled metallic lockers.
- Cerradura de llave / Mechanical lock.
- Roseta de ventilación / Ventilation rosettes:
- Stock en colores / Stock of colours:
Gris RAL 7035 (cuerpo) y azul RAL 5010 (puerta) / Grey RAL 7035 (body) and blue RAL 5010 (door)

Puertas personalizables con vinilos impresos
Customizable doors with printed vinyl

BANCOS / BENCHES

- Estructura metálica / Metallic structure
- Asiento en madera / Wooden seat

mod. bm mini	480x700x325 mm.
mod. bm 1000	480x1000x325 mm.
mod. bm 1500	480x1500x325 mm.
mod. bm 2000	480x2000x325 mm.

HABITACIÓN
ROOM



CALENTADOR DE AGUA 1,8L.

WATER HEATER 1,8 L.

COD.: 00621



- Potencia / Wattage: 2000W



PERCHA CABALLERO

MALE HANGER

COD.: 10467



- Madera cerezo
- Aro antirrobo
- Cherry tree wood
- Anti theft ring

Dimensiones / Dimensions: 445 x 12 mm.

PERCHA SEÑORA

FEMALE HANGER

COD.: 10468



- Madera cerezo
- Aro antirrobo
- Pinzas
- Cherry tree wood
- Anti theft ring
- Clips

Dimensiones / Dimensions: 445 x 12 mm.

CONTROL REMOTO TELEVISIÓN

TV REMOTE CONTROL

COD. 00791



- Mando universal compatible con todas las marcas de TV de la CE.
- Sintonía manual y automática.
- Funciona con 2 pilas AAA.
- Universal remote control compatible with all EU TV brands.
- Automatic and manual dial.
- 2 AAA batteries.

BASCULA BR9707-71

SCALE BR9707-71

COD. 00662



- Hasta 120Kg.
- Regulador
- To 120 Kg.
- Graduation

Dimensiones / Dimensions: 21x15,3x9 cm.

ALTAVOZ IPOD MODELO BETA

IPOD SPEAKER BETA MODEL

COD.:10469



- Altavoces con alta fidelidad 2W x 2
- Cargador y control para iPod.
- Radio AM / FM y auxiliar.
- Reloj / Alarma
- Salida auriculares estereo.
- Conexión de entrada y salida AUX.
- Dos pilas AA para mantenimiento reloj.
- Portapilas interior
- Display LCD intuitivo.
- Alimentación AC. 220
- Speakers with high sensit 2W x 2
- Charger and control for iPod.
- AM / FM radio
- Clock / Alarm / Sleep
- Speakers output
- IN and OUT connection
- Battery cover.
- Display LCD.
- AC power. 220

Dimensiones / Dimensions: 295 x 150 x 72 mm.



**PILAS / BATTERIES
SAFEPOWER AA**
COD. 77770

- LR06 AA 1,5V.
- pedido mínimo /
minimum orders:
30 unid.

**LARGA DURACIÓN
SUPER ALCALINA
0% MERCURIO/CADMIUM
LONGEST LASTING
SUPER ALKALINE
0% MERCURY / CADMIUM**



**PILAS RECARGABLES
RECHARGABLE
BATTERIES
SAFEPOWER AA**
COD. 10655

- HR06/2500mAh 1,2v.
- pedido mínimo /
minimum orders:
12 unid.

**CARGADOR UNIVERSAL
UNIVERSAL CHARGER
AA / AAA**
COD. 10654

- pedido mínimo /
minimum orders:
16 unid.



**PILAS / BATTERIES
SAFEPOWER AAA**
COD. 77780

- LR03 AAA 1,5V.
- pedido mínimo /
minimum orders:
30 unid.

OTROS PRODUCTOS BAJO PEDIDO / OTHER PRODUCTS UPON REQUEST

Cientos de referencias de productos para equipar su hotel. Además de los productos de este catálogo que BTV le ofrece con la garantía de suministro, le ofrecemos **equipamiento para restaurante, salas de conferencias, banquetes y fiestas**. Material complementario para equipar las **habitaciones**.
Todo en diferentes terminaciones acero, aluminio, maderas, textil al mejor precio.

*Hundreds of references in order to dress your hotel. We offer you restaurant equipment, conference rooms, banquets and celebrations equipment, as well as additional products for the rooms.
All the finishes: steel, aluminium, wood and textil with the best price.*

**CARROS PORTAMALETAS
LUGGAGE CARTS**



**SILLAS
CHAIRS**



**PLATAFORMAS, ESCALERAS Y SUELOS
STAGES, STEPS AND FLOORS**



**MESAS
TABLES**





desde / since 1962

Ctra. Nacional II, Km. 333
Polígono Industrial BTV - Alfindén
50171 La Puebla de Alfindén (Zaragoza) España

Ubicación / *Coordinates:*

41° 38' 24N 0°46'03O

☎ 976 108 088 Internacional: +34 976 108 422

Móviles oficinas: 616 996 303 y 615 072 531

Fax: 976 107 321

e-mail: btv@btv.es

www.btv.es

☎ Servicio Asistencia Técnica (S.A.T.)/ *Technical Assistance:* 902 190 386

☎ Servicio Atención Cliente (S.A.C.)/ *Customer Service:* 902 877 873



BTV con las energías renovables. Instalación solar.
BTV with the renewable energy. Solar installation.



Av. Lib. Kabah, SM 17, Mza 3, Lote 3
CP 77505 Cancún, Quintana Roo(México)

Ubicación / *Coordinates:* 21° 08' 33N 86°50'02O

☎ Tel. y Fax: (998) 887-4490

e-mail: ssr@btv.es

www.btv-mexico.com



Jiaxing (cerca de / near to Shanghai)
(China)

Ubicación / *Coordinates:* 30° 48' 08N 120°47'09E

☎ Tel.: 86 573 2112046

Fax: 86 573 3972133

