

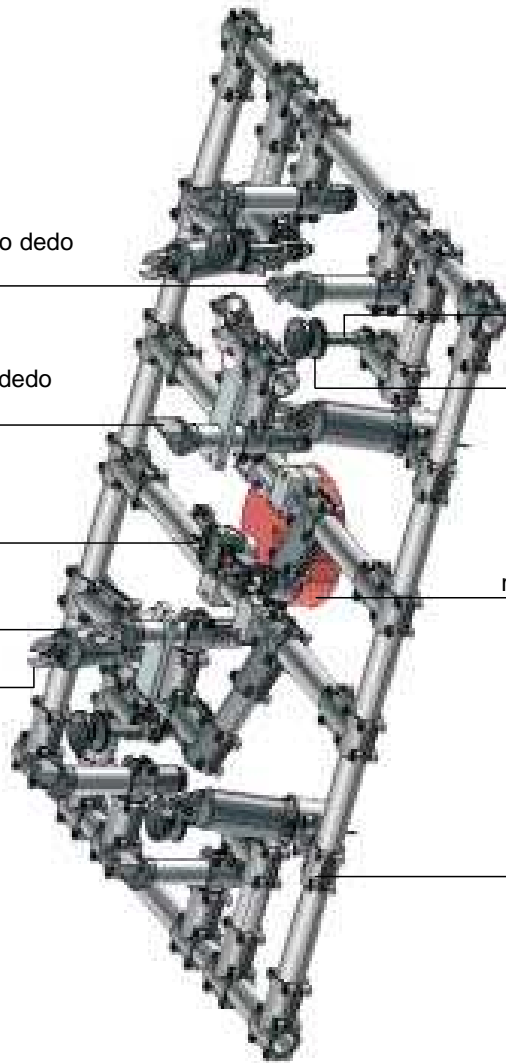

EOAT - Sistema modular de fijación para robots de extracción para la industria del plástico

GIMATIC



Pinza angular de un solo dedo
OFA

Pinza radial de un solo dedo
OFR

Pinza para mazarota

Tijera neumática

Lamas

Compensador

Ventosa

Cambios rápidos neumáticos

Módulo de fijación

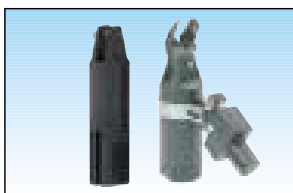
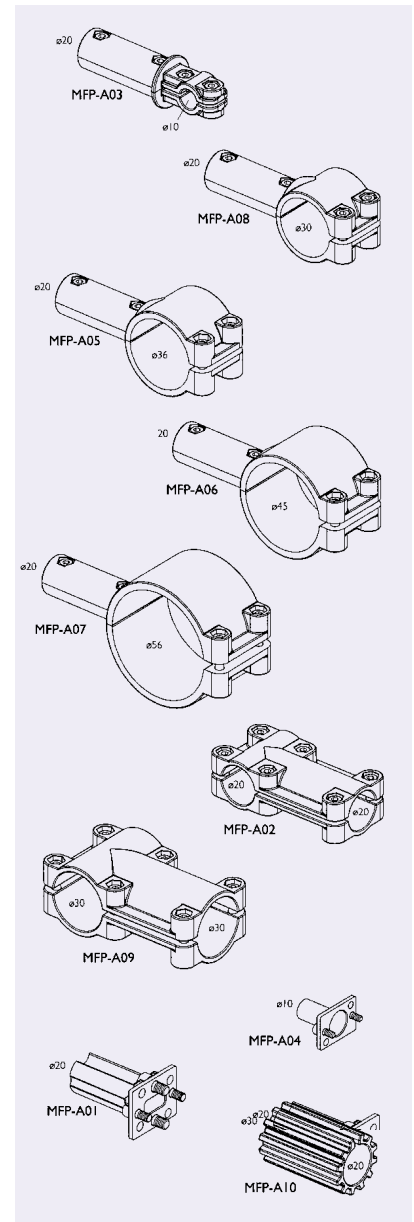

Tijeras neumáticas.
Series GN.

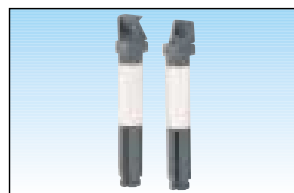

Pinzas de un solo dedo.
Serie OF.

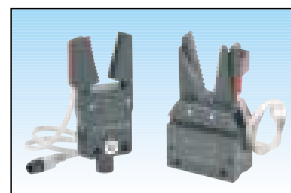

Pinzas angulares para
robot de extracción.
Serie PB y AA.

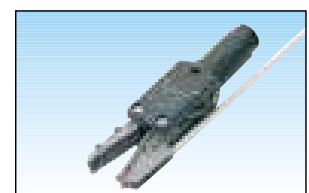

Pinza para mazarota
Serie CC.



Pinzas angulares.
Serie GW.

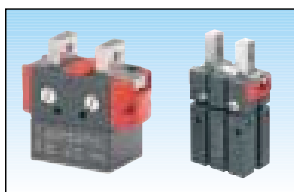

Pinzas paralelas.
Serie SGP y GS.

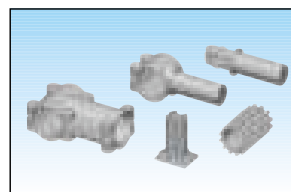

Módulos de fijación
MFP / MFM.



Cambios rápidos con
conexiones neumáticas y
eléctricas (opción)
Serie OC90/150.