

Distribuido por: **DIPRAX, S.L** Pol. Belartza, Gurutzeji 17 Pab D4-D5 20018 San Sebastian Tel. 943 37 77 40 Fax. 943376923

Racores instantáneos sistema LF 3000®



principio de funcionamiento del sistema LF 3000®



Inventados y comercializados por **Legris** hace ya 25 años, los racores **LF 3000**, se convirtieron en un nuevo sistema de conexionado a escala mundial.

Con una técnica fiable y ampliamente experimentada, permiten realizar de una forma inmediata una conexión y desconexión instantáneas a mano y sin herramientas. Para responder a las exigencias del mercado, Legris los ha ido haciendo evolucionar continuamente, dotándolos de todas las mejoras técnicas posibles : optimización del conjunto de prestaciones, miniaturización, estética, etc.

Para adaptarse al máximo a un sinfín de aplicaciones, el **sistema LF 3000**, se presenta en 3 gamas :

- gama para **tubos en mm**, roscas **BSP cilíndricas**, **BSP cónicas** y **métricas** ;
- gama para **tubos en pulgadas**, roscas **BSP cónicas**.
- gama para **tubos en pulgadas**, roscas **NPT**.

Hoy, representan muchos miles de millones de conexiones en funcionamiento en todo el mundo.

Apto para cualquier instalación neumática, los racores LF 3000 son el componente indispensable en todo tipo de industria.

condiciones técnicas de utilización

Dependen básicamente de la calidad y el espesor del tubo, de la temperatura ambiente y la del fluido vehiculado, así como la calidad de los materiales que componen el racor.

Los racores LF 3000 se ajustan a la norma ISO 14743.



Todos los modelos de la gama LF 3000 están garantizados SIN SILICONA

fluido	aire comprimido <i>El LF3000 también puede utilizarse para transportar diferentes tipos de fluidos (agua, aceite de corte, etc) para aplicaciones industriales. Las presiones de utilización típicas entre 0 a 6/10 bar y las temperaturas típicas entre 0 y 60°C dependerán del tipo de fluido y del tipo de junta utilizada. Para más información no duden en consultar. Para cualquier aplicación con agua y aceites de corte, para presiones de 0 a 6 bar y temperaturas de 0 a +70°C, sirvanse consultarnos, especialmente en lo que concierne al tipo de junta.</i>							
presión de trabajo	20 bar máximo La presión máxima de un circuito depende igualmente de la calidad y del Ø del tubo utilizado. Ver tubos técnicos							
resistencia al vacío	vacío de 755 mm Hg (99% de vacío)							
temperatura de utilización	-20°C a +80°C La resistencia a la temperatura depende igualmente de la calidad y del Ø del tubo utilizado.							
calidad de los materiales constituyentes	cuerpo : polímero H.R. pinza : latón arandela : acero inoxidable juntas tóricas : nitrilo (EPDM, FPM bajo demanda) base : latón niquelado (acero inoxidable sobre demanda)							
Par de apriete máximo, de los racores LF3000 equipados con una junta tórica alojada en una ranura para los roscas BSP cilíndricas, M5 y M7	Roscas	M3 x 0,5	M5 x 0,8	M7 x 1	G1/8"	G1/4"	G3/8"	G1/2"
	da N.m	0,06	0,16	0,8	0,8	1,2	3	3,5

principales ventajas del sistema LF 3000®

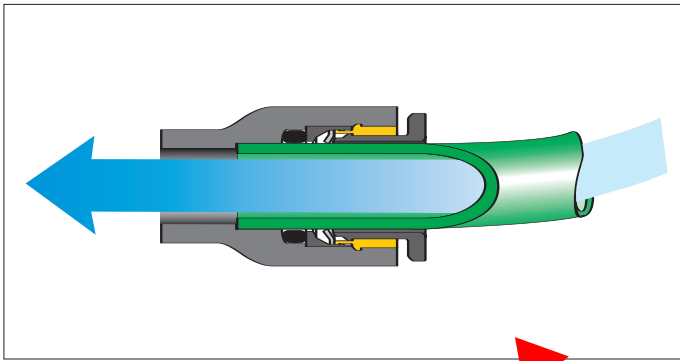

prestaciones y fiabilidad

- **paso total** : la sujeción del tubo se hace por su exterior, sin ninguna restricción en la sección de paso.
- **estanqueidad automática** : gracias a la junta tórica del interior del racor ; en **estática** y en **dinámica** por el guiado optimizado del tubo.
- gran facilidad de conexión, gracias a la **optimización** de la técnica de pinzado.



una de las gamas más amplias del mercado

- **una solución** para cada aplicación : gran cantidad de modelos con múltiples configuraciones, desde $\varnothing 3$ mm a $\varnothing 14$ mm.
- **3 tipos de roscas** : BSP cilíndricas, BSP cónicas, métricas.
- **racores especiales** bajo demanda.

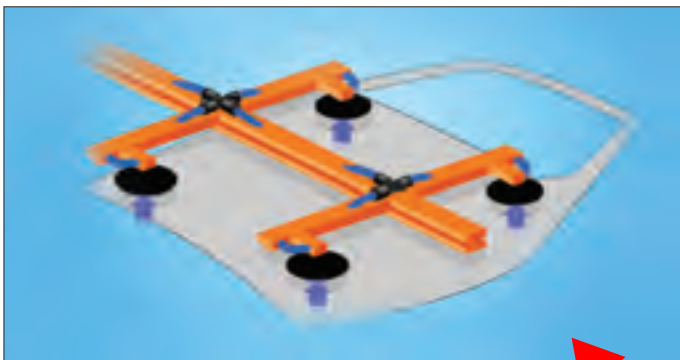

Resistencia al vacío

- Perfectamente adaptados a las aplicaciones que utilizan **vacío primario**, gracias a la **forma específica** de la junta de estanqueidad.
- El **paso total** del aire, y por tanto un caudal óptimo, **cumple** con una exigencia muy importante en las aplicaciones de vacío.

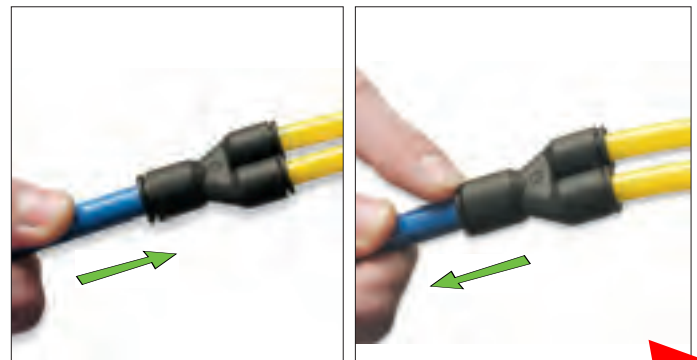

conexión y desconexión instantáneas

- conexión y desconexión **inmediatas**, a mano y sin herramientas.
- **botón - pulsador diferenciación de circuitos** disponible en 5 colores para ayudar a identificarlos

compactos y estéticos

- **tamaño optimizado** y formas exteriores rediseñadas, para lograr el máximo de **ergonomía y estética** en las instalaciones.

ligereza

- perfectamente adaptado a las prestaciones de productividad de los conjuntos móviles.



instalación inmediata

- Racores **cilíndricos** con **estanqueidad reforzada** gracias a la junta tórica alojada en una ranura, sin riesgo de desplazamiento en el apriete, con tope mecánico.
- de los racores **cónicos**, gracias al **precoating** de las roscas.

Nuestros procesos de fabricación incluyen un control y fechado unitario, para todos los racores instantáneos LF 3000, con el objeto de garantizar su calidad y fiabilidad.



Racores de implantación

rectos

3175
cónica
Página A6



3101
cilíndrica
Página A7



3181
cilíndrica
Página A7



3114
cilíndrica
Página A7



3121
cónica
Página A10



3131
cilíndrica
Página A11



codos

3109
cónica
Página A8



3129
cónica
Página A8



3113
cónica
Página A8



3199
cilíndrica
Página A9



3169
cilíndrica
Página A9



3133
cilíndrica
Página A9



3192
cilíndrica
Página A13



3159
oscilante, cónica
Página A29



3189
oscilante, cilíndrica
Página A29



tes

3108
cónica
Página A10



3103
cónica
Página A10



3198
cilíndrica
Página A11



3193
cilíndrica
Página A11



Y

3148
cónica
Página A12



3112
cónica
Página A12



3158
cilíndrica
Página A13



3132
cilíndrica
Página A13



racores de unión

3106
Página A19



3106
Página A19



3102
Página A19



3102
Página A19



3104
Página A19



3104
Página A19



3140
Página A18



3144
Página A18



racores de unión pasatabiques

3116
Página A20



3146
Página A20



3136
Página A20



3139
Página A20



racores "banjos"

3118
cilíndrica
Página A15



3018
cónica
Página A15



3124
cilíndrica
Página A14



3149
cilíndrica
Página A14



3119
cilíndrica
Página A14



conectores

3304
Página A21



3306
Página A21



3107
Página A21



3107
Página A21



3107
Página A21



3310
Página A21



El sistema LF 3000 se encuentra disponible para :

- **tubos milimétricos**, de 3mm a 14mm
- roscas BSP cónicas, BSP cilíndricas y métricas
- **tubos en pulgadas**, de 1/8" a 1/2"
- roscas NPT, UNF y BSP cónica



racores y accesorios enclavables

3182 Página A22	3184 Página A22	3180 Página A22	3183 Página A22	3188 Página A22	3142 Página A23	3143 Página A23
3120 Página A23	3166 Página A24	3168 Página A24	3126 Página A24	3122 Página A24		

conectores, bornes

3300 Página A25	3320 Página A26	3321 Página A26	3329 Página A26	3379 Página A27	3381 Página A27

cuerpos de racores modulares

3538 Página A16	3539 Página A16	3549 Página A16	3527 cilíndrica Página A17	3528 cilíndrica Página A17	3529 cilíndrica Página A17	3524 cilíndrica Página A17

racores auto-obturantes

3391 cilíndrica Página A28	3091 cónica Página A28	3160 cilíndrica Página A28

accesorios

0178 Página A30	0179 Página A30	0222 Página A30	clip Página A30	3110 Página A31	3000 70 Página A31

carstick

3100 Página A33

racores instantáneos 3mm

racores de implantación					
3281 Página A35	3299 Página A35	3229 Página A35	3298 Página A35	3293 Página A35	3218 Página A35

racores de unión				
3206 Página A36	3202 Página A36	3204 Página A36	3266 Página A36	3226 Página A36

racores de implantación

3175 racor de entrada recto, rosca macho BSP cónica



latón niquelado
rosca con "pre-coating"

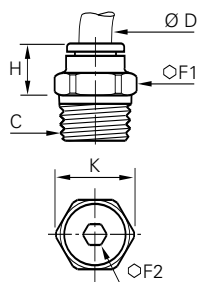

Ø D	C		F1	F2	H	K	kg
4	R1/8	3175 04 10	10	3	9,5	11	0,006
4	R1/4	3175 04 13	14	3	6,5	15	0,013
4	R3/8	3175 04 17	17	3	8	18,5	0,024
6	R1/8	3175 06 10	10	4	11,5	11	0,005
6	R1/4	3175 06 13	14	4	8,5	15	0,011
6	R3/8	3175 06 17	17	4	8,5	18,5	0,014
6	R1/2	3175 06 21	21	4	9	23	0,021
8	R1/8	3175 08 10	13	5	20	14	0,011
8	R1/4	3175 08 13	14	6	17	15	0,014
8	R3/8	3175 08 17	17	6	13	18,5	0,021
8	R1/2	3175 08 21	21	6	12	23	0,022
10	R1/8	3175 10 10	16	5	22,5	17,5	0,017
10	R1/4	3175 10 13	16	7	20	17,5	0,017
10	R3/8	3175 10 17	17	8	16,5	18,5	0,019
10	R1/2	3175 10 21	21	8	14	23	0,037
12	R1/4	3175 12 13	19	7	26,5	21	0,029
12	R3/8	3175 12 17	19	9	24	21	0,030
12	R1/2	3175 12 21	21	9	19,5	23	0,037
14	R3/8	3175 14 17	22	9	28,5	24	0,043
14	R1/2	3175 14 21	24	10	23,5	26	0,047

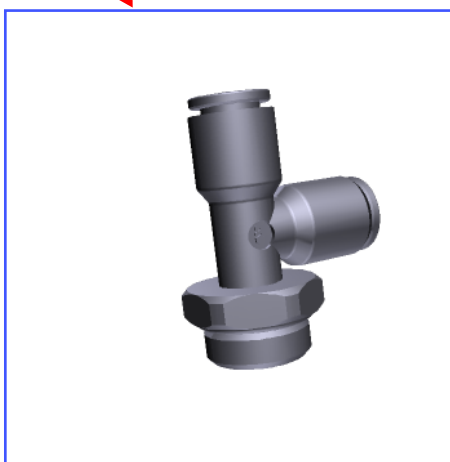

lo más de legris.com



Descargue los planos CAD de todos los modelos de la gama LF 3000, conectándose al catálogo on-line de legris.com. Los formatos propuestos (2D y 3D) son compatibles con las principales plataformas CAD del mercado. Un servicio gratuito y accesible a todos.

www.legris.com



racores de implantación

3101 racor de entrada recto, rosca macho BSP cilíndrica y métrica

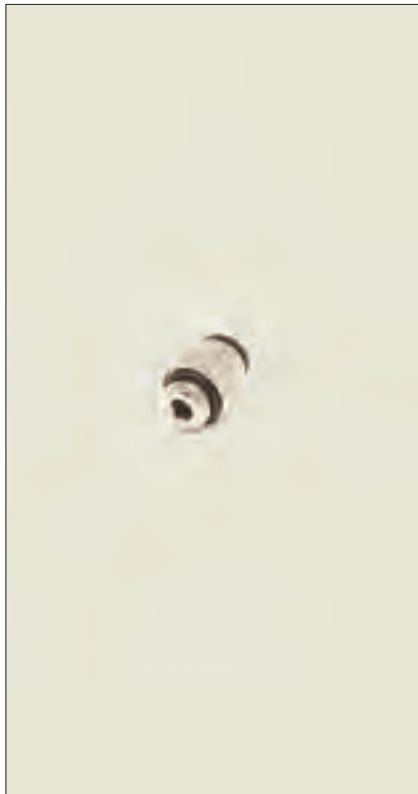

latón niquelado rosca con junta imperdible

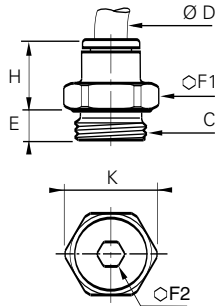

Ø D	C		E	F1	F2	H	K	kg
3	M3x0,5	3101 03 09	2,5	8	-	12,5	8,5	0,003
3	M5x0,8	3101 03 19	3	8	2,5	12,5	8,5	0,003
4	M3x0,5	3101 04 09	2,5	8	-	14,5	8,5	0,003
4	M5x0,8	3101 04 19	3	8	2,5	14	8,5	0,003
4	M7x1	3101 04 55	5	10	2,5	14	11	0,005
4	G1/8	3101 04 10	4,5	13	3	11,5	14	0,007
4	G1/4	3101 04 13	5,5	16	3	10,5	17,5	0,011
6	M5x0,8	3101 06 19	3,5	10	2,5	16	11	0,005
6	M7x1	3101 06 55	5	10	3	16	11	0,005
6	M10x1	3101 06 60	5	13	4	13	14	0,030
6	M12x1,5	3101 06 67	5,5	15	4	13	16	0,009
6	G1/8	3101 06 10	4,5	13	4	13	14	0,007
6	G1/4	3101 06 13	5,5	16	4	12,5	17,5	0,011
6	G3/8	3101 06 17	5,5	20	4	13	22	0,015
6	G1/2	3101 06 21	7,5	24	4	20	26	0,018
8	M10x1	3101 08 60	5	13	5	21	14	0,012
8	M12x1,5	3101 08 67	5,5	15	5	21	16	0,030
8	G1/8	3101 08 10	4,5	13	5	20,5	14	0,011
8	G1/4	3101 08 13	5,5	16	6	19,5	17,5	0,016
8	G3/8	3101 08 17	5,5	20	6	18	22	0,022
8	G1/2	3101 08 21	7,5	24	6	16,5	26	0,018
10	G1/4	3101 10 13	5,5	16	7	23	17,5	0,018
10	G3/8	3101 10 17	5,5	20	8	19,5	22	0,021
10	G1/2	3101 10 21	7,5	24	8	18,5	26	0,033
12	G1/4	3101 12 13	5,5	19	7	27,5	21	0,027
12	G3/8	3101 12 17	5,5	20	9	27	22	0,029
12	G1/2	3101 12 21	7	24	10	22,5	26	0,035
14	G3/8	3101 14 17	5,5	22	9	29,5	24	0,041
14	G1/2	3101 14 21	7	24	11	28	26	0,047

3181 racor de entrada recto, rosca macho BSP cilíndrica y métrica, con hexágono interior



latón niquelado rosca con junta imperdible

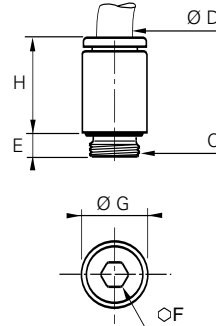

Ø D	C		E	F	G	H	kg
4	M7x1	3181 04 55	5	3	10	14	0,005
6	M7x1	3181 06 55	5	3	10	16	0,006

3114 racor de entrada recto, rosca hembra BSP cilíndrica y M5

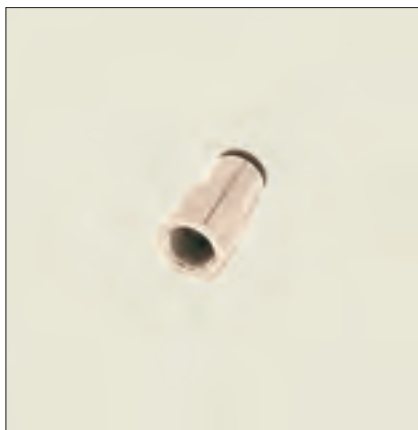

latón niquelado

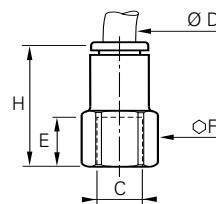

Ø D	C		E	F	H	kg
4	M5x0,8	3114 04 19	6,5	8	19,5	0,005
4	G1/8	3114 04 10	9,5	13	22,5	0,010
4	G1/4	3114 04 13	13,5	16	26,5	0,016
6	G1/8	3114 06 10	9,5	13	24,5	0,011
6	G1/4	3114 06 13	13,5	16	28,5	0,016
8	G1/8	3114 08 10	9,5	13	29	0,020
8	G1/4	3114 08 13	13,5	16	33	0,027
8	G3/8	3114 08 17	14	19	34	0,030
10	G1/4	3114 10 13	13,5	16	36	0,037
10	G3/8	3114 10 17	14	19	36	0,040
10	G1/2	3114 10 21	19,5	24	41,5	0,045
12	G3/8	3114 12 17	14	19	40	0,092
12	G1/2	3114 12 21	19,5	24	45,5	0,114
14	G3/8	3114 14 17	14	22	42,5	0,060

Gracias a su hexágono interior y a su forma exterior redonda, los modelos 3181 facilitan montajes muy compactos. La utilización de una llave Allen para su montaje permite instalarlos en espacios de difícil acceso.

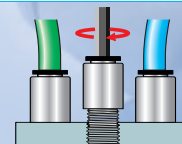

racores de implantación

3109 racor de entrada codo orientable, rosca macho BSP cónica



cuerpo polímero H.R.
rosca latón niquelado
con "pre-coating"

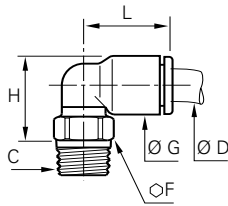

racor orientable

Ø D	C		F	G	H	L	kg
4	R1/8	3109 04 10	10	8,5	13,5	14	0,006
4	R1/4	3109 04 13	14	8,5	14	14	0,014
4	R3/8	3109 04 17	17	8,5	13,5	14	0,019
6	R1/8	3109 06 10	10	10,5	15,5	16	0,006
6	R1/4	3109 06 13	14	10,5	16	16	0,015
6	R3/8	3109 06 17	17	10,5	16	16	0,016
6	R1/2	3109 06 21	21	10,5	16,5	16	0,018
8	R1/8	3109 08 10	10	13,5	19	23	0,013
8	R1/4	3109 08 13	14	13,5	18	23	0,015
8	R3/8	3109 08 17	17	13,5	18	23	0,018
8	R1/2	3109 08 21	21	13,5	19,5	23	0,030
10	R1/8	3109 10 10	15	16	23	26,5	0,014
10	R1/4	3109 10 13	15	16	22	26,5	0,016
10	R3/8	3109 10 17	17	16	22	26,5	0,019
10	R1/2	3109 10 21	21	16	22	26,5	0,031
12	R1/4	3109 12 13	15	19	25	31	0,071
12	R3/8	3109 12 17	17	19	25	31	0,074
12	R1/2	3109 12 21	21	19	25	31	0,092
14	R3/8	3109 14 17	20	22	30,5	35,5	0,091
14	R1/2	3109 14 21	24	22	28,5	35,5	0,095

3129 racor de entrada codo elevado orientable, rosca macho BSP cónica



cuerpo polímero H.R.
rosca latón niquelado
con "pre-coating"

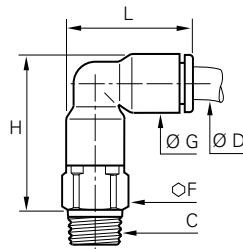

racor orientable

Ø D	C		F	G	H	L	kg
4	R1/8	3129 04 10	10	8,5	23	19	0,021
4	R1/4	3129 04 13	14	8,5	23,5	19	0,038
6	R1/8	3129 06 10	10	10,5	27	22,5	0,037
6	R1/4	3129 06 13	14	10,5	27,5	22,5	0,044
8	R1/8	3129 08 10	13	13,5	34,5	29,5	0,025
8	R1/4	3129 08 13	14	13,5	32,5	29,5	0,026
8	R3/8	3129 08 17	17	13,5	33	29,5	0,035
10	R1/4	3129 10 13	15	16	39,5	34,5	0,031
10	R3/8	3129 10 17	17	16	39,5	34,5	0,041
10	R1/2	3129 10 21	21	16	39,5	34,5	0,042
12	R1/4	3129 12 13	19	19	45,5	40,5	0,035
12	R3/8	3129 12 17	19	19	45,5	40,5	0,045
12	R1/2	3129 12 21	21	19	45,5	40,5	0,060
14	R3/8	3129 14 17	21	22	51,5	46,5	0,080
14	R1/2	3129 14 21	21	22	51,5	46,5	0,095



Este modelo permite montajes muy compactos, con la consiguiente ganancia de espacio.

3113 racor de entrada codo 45° orientable, rosca macho BSP cónica



cuerpo polímero H.R.
rosca latón niquelado
con "pre-coating"

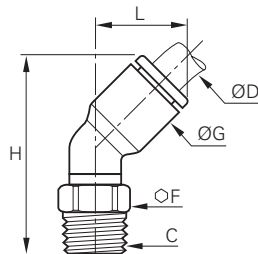

racor orientable

Ø D	C		F	G	H	L	kg
4	R1/8	3113 04 10	10	9	24,5	13	0,008
6	R1/8	3113 06 10	10	11	28	14,5	0,008
6	R1/4	3113 06 13	14	11	30	14,5	0,017
8	R1/8	3113 08 10	10	13,5	33,5	19,5	0,016
8	R1/4	3113 08 13	14	13,5	33,5	19,5	0,018
8	R3/8	3113 08 17	17	13,5	33,5	19,5	0,021
10	R1/4	3113 10 13	15	16	38,5	23	0,020
10	R3/8	3113 10 17	17	16	39	23	0,023
10	R1/2	3113 10 21	21	16	40,5	23	0,034
12	R1/4	3113 12 13	15	19	44	26	0,071
12	R3/8	3113 12 17	17	19	44	26	0,074
12	R1/2	3113 12 21	21	19	46	26	0,092



Este modelo permite evitar cualquier curvatura de los tubos.

Legris propone varios modelos con múltiples configuraciones de instalación.



racores de implantación

3199 racor de entrada codo orientable, rosca macho BSP cilíndrica y métrica



cuerpo polímero H.R.
rosca latón niquelado
con junta imperdible

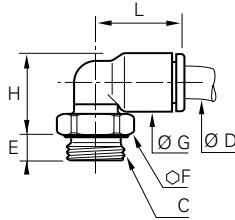

racor orientable

Ø D	C		E	F	G	H	L	kg
3	M3x0,5	3199 03 09	2,5	8	8,5	15	14,5	0,003
3	M5x0,8	3199 03 19	3,5	8	8,5	13,5	14,5	0,003
4	M3x0,5	3199 04 09	2,5	8	8,5	15	14,5	0,003
4	M5x0,8	3199 04 19	3,5	8	8,5	13,5	14	0,003
4	M7x1	3199 04 55	4,5	10	8,5	15	14	0,005
4	G1/8	3199 04 10	5	13	8,5	13	14	0,007
4	G1/4	3199 04 13	5,5	16	8,5	13	14	0,012
6	M5x0,8	3199 06 19	3,5	8	10,5	15,5	16	0,015
6	M7x1	3199 06 55	4,5	10	10,5	17,5	16	0,013
6	M10x1	3199 06 60	5	13	10,5	15	14	0,007
6	M12x1,5	3199 06 67	5,5	15	10,5	15	16	0,030
6	G1/8	3199 06 10	5	13	10,5	15	16	0,008
6	G1/4	3199 06 13	5,5	16	10,5	15	16	0,013
6	G3/8	3199 06 17	5,5	20	10,5	15,5	16	0,014
6	G1/2	3199 06 21	7	24	10,5	16	16	0,015
8	M10x1	3199 08 60	5	13	13,5	20,5	23	0,025
8	M12x1,5	3199 08 67	5,5	15	13,5	19,5	23	0,010
8	G1/8	3199 08 10	4,5	13	13,5	20,5	23	0,014
8	G1/4	3199 08 13	5,5	16	13,5	18,5	23	0,017
8	G3/8	3199 08 17	5,5	20	13,5	18,5	23	0,023
8	G1/2	3199 08 21	7	24	13,5	19	23	0,025
10	G1/4	3199 10 13	5,5	16	16	23,5	26,5	0,029
10	G3/8	3199 10 17	5,5	20	16	22	26,5	0,033
10	G1/2	3199 10 21	7,5	24	16	22	26,5	0,036
12	G1/4	3199 12 13	5,5	16	19	26,5	31	0,069
12	G3/8	3199 12 17	5,5	20	19	25	31	0,069
12	G1/2	3199 12 21	7	24	19	25	31	0,090
14	G3/8	3199 14 17	5,5	20	22	32,5	35,5	0,087
14	G1/2	3199 14 21	7	24	22	27	35,5	0,097

3169 racor de entrada codo elevado orientable, rosca macho BSP cilíndrica, M5 y M7



cuerpo polímero H.R.
rosca latón niquelado
con junta imperdible

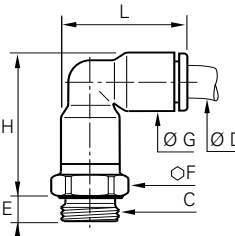

racor orientable

Ø D	C		E	F	G	H	L	kg
4	M5x0,8	3169 04 19	3,5	8	8,5	23	19	0,007
4	M7x1	3169 04 55	4,5	10	8,5	22,5	19	0,009
4	G1/8	3169 04 10	5	13	8,5	22,5	19	0,009
4	G1/4	3169 04 13	5,5	16	8,5	22,5	19	0,014
6	M5x0,8	3169 06 19	3,5	10	10,5	27,5	23	0,009
6	M7x1	3169 06 55	4,5	10	10,5	26	23	0,009
6	G1/8	3169 06 10	5	13	10,5	27	23	0,012
6	G1/4	3169 06 13	5,5	16	10,5	27	23	0,017
8	G1/8	3169 08 10	5	13	13,5	36	29,5	0,025
8	G1/4	3169 08 13	5,5	16	13,5	33	29,5	0,026
8	G3/8	3169 08 17	5,5	20	13,5	33	29,5	0,035
10	G1/4	3169 10 13	5,5	16	16	40,5	34,5	0,038
10	G3/8	3169 10 17	5,5	20	16	40,5	34,5	0,040
10	G1/2	3169 10 21	7,5	24	16	40,5	34,5	0,042
12	G1/4	3169 12 13	5,5	19	19	44,5	40,5	0,060
12	G3/8	3169 12 17	5,5	20	19	42	40,5	0,065
12	G1/2	3169 12 21	7,5	24	19	42	40,5	0,080
14	G3/8	3169 14 17	5,5	22	22	51	46,5	0,100
14	G1/2	3169 14 21	7,5	24	22	48,5	46,5	0,100

3133 racor de entrada codo 45° orientable, rosca macho BSP cilíndrica y métrica



cuerpo polímero H.R.
rosca latón niquelado
con junta imperdible

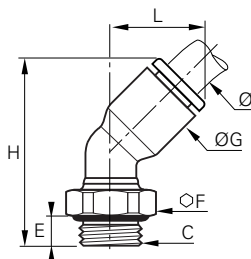

racor orientable

Ø D	C		E	F	G	H	L	kg
4	M5x0,8	3133 04 19	3,5	8	9	23	13	0,005
4	G1/8	3133 04 10	4,5	13	9	25	13	0,008
6	M5x0,8	3133 06 19	3,5	8	11	30	14,5	0,005
6	G1/8	3133 06 10	4,5	13	11	28,5	14,5	0,008
6	G1/4	3133 06 13	5,5	16	11	29,5	14,5	0,017
8	G1/8	3133 08 10	4,5	13	13,5	36	19,5	0,016
8	G1/4	3133 08 13	5,5	16	13,5	34,5	19,5	0,018
8	G3/8	3133 08 17	5,5	20	13,5	34,5	19,5	0,021
10	G1/4	3133 10 13	5,5	16	16	40,5	23	0,020
10	G3/8	3133 10 17	5,5	20	16	39	23	0,023
10	G1/2	3133 10 21	7	24	16	41	23	0,034
12	G1/4	3133 12 13	5,5	16	19	46	26	0,071
12	G3/8	3133 12 17	5,5	20	19	44,5	26	0,074
12	G1/2	3133 12 21	7	24	19	46	26	0,092

racores de implantación

3108 racor de entrada te orientable, rosca macho central BSP cónica



cuerpo polímero H.R.
rosca latón niquelado
con "pre-coating"

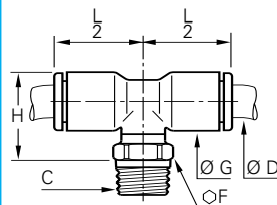

racor orientable

Ø D	C		F	G	H	$\frac{L}{2}$	Δ kg
4	R1/8	3108 04 10	10	8,5	15,5	14	0,007
4	R1/4	3108 04 13	14	8,5	16	14	0,015
6	R1/8	3108 06 10	10	10,5	17,5	16	0,009
6	R1/4	3108 06 13	14	10,5	18	16	0,017
8	R1/8	3108 08 10	10	13,5	22	23	0,016
8	R1/4	3108 08 13	14	13,5	21	23	0,019
8	R3/8	3108 08 17	17	13,5	21	23	0,020
10	R1/4	3108 10 13	15	16	24	26,5	0,021
10	R3/8	3108 10 17	17	16	24	26,5	0,024
10	R1/2	3108 10 21	21	16	24	26,5	0,028
12	R1/4	3108 12 13	15	19	27	31	0,094
12	R3/8	3108 12 17	17	19	27	31	0,092
12	R1/2	3108 12 21	21	19	27	31	0,109
14	R3/8	3108 14 17	20	22	30,5	35,5	0,113
14	R1/2	3108 14 21	24	22	28,5	35,5	0,114

3103 racor de entrada te orientable, rosca macho lateral BSP cónica



cuerpo polímero H.R.
rosca latón niquelado
con "pre-coating"

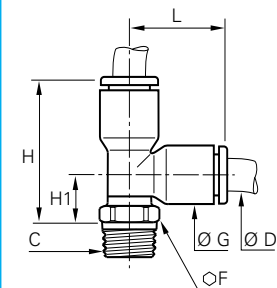

racor orientable

Ø D	C		F	G	H	H1	L	Δ kg
4	R1/8	3103 04 10	10	8,5	23,5	9	14,5	0,007
4	R1/4	3103 04 13	14	8,5	24	9,5	14,5	0,010
6	R1/8	3103 06 10	10	10,5	27,5	10	17,5	0,009
6	R1/4	3103 06 13	14	10,5	28	10,5	17,5	0,017
8	R1/8	3103 08 10	10	13,5	35	12	23	0,016
8	R1/4	3103 08 13	14	13,5	34	11	23	0,019
8	R3/8	3103 08 17	17	13,5	34	11	23	0,020
10	R1/4	3103 10 13	15	16	40,5	14	26,5	0,021
10	R3/8	3103 10 17	17	16	40,5	14	26,5	0,024
10	R1/2	3103 10 21	21	16	40,5	14	26,5	0,028
12	R1/4	3103 12 13	15	19	46,5	15,5	31	0,094
12	R3/8	3103 12 17	17	19	46,5	15,5	31	0,092
12	R1/2	3103 12 21	21	19	46,5	15,5	31	0,109
14	R3/8	3103 14 17	20	22	55	19,5	35,5	0,113
14	R1/2	3103 14 21	24	22	52,5	17,5	35,5	0,114

3121 adaptador de orientación, rosca macho BSP cónica

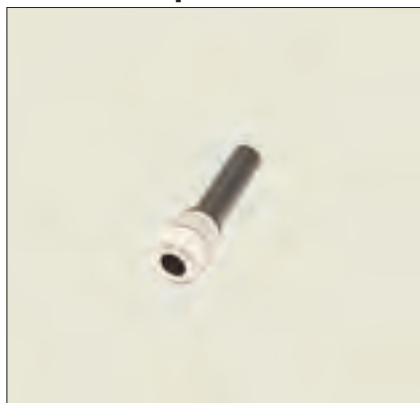

cuerpo polímero H.R.
rosca latón niquelado
con "pre-coating"

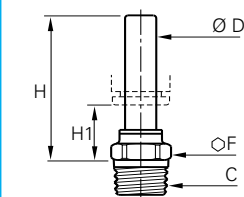

Ø D	C		F	H	H1	Δ kg
4	R1/8	3121 04 10	10	26	14	0,005
4	R1/4	3121 04 13	14	26,5	14,5	0,013
6	R1/8	3121 06 10	10	28	14	0,005
6	R1/4	3121 06 13	14	28,5	14,5	0,013
8	R1/8	3121 08 10	10	29,5	11	0,006
8	R1/4	3121 08 13	14	28,5	10	0,008
8	R3/8	3121 08 17	17	28,5	10	0,012
10	R1/4	3121 10 13	15	36	15,5	0,010
10	R3/8	3121 10 17	17	36	15,5	0,012
10	R1/2	3121 10 21	21	36	15,5	0,022
12	R3/8	3121 12 17	17	36,5	12	0,022
12	R1/2	3121 12 21	21	36,5	12	0,043
14	R1/2	3121 14 21	21	41	13,5	0,043

"Pre-coating" en las referencias
3108-3103 y 3121

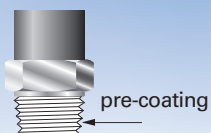

Todos los racores con **rosca macho cónica** del sistema de conexión instantánea LF 3000 se suministran con **"pre-coating"** (recubrimiento sobre las roscas macho para una perfecta estanqueidad), con lo que su montaje se hace de inmediato.

racores de implantación

3198 racor de entrada te orientable, rosca macho central BSP cilíndrica y M5

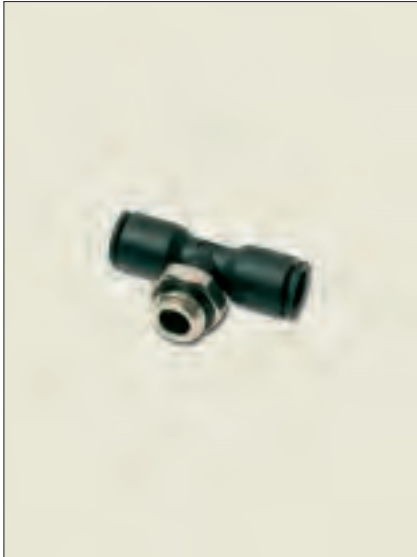

cuerpo polímero H.R.
rosca latón niquelado
con junta impermeable

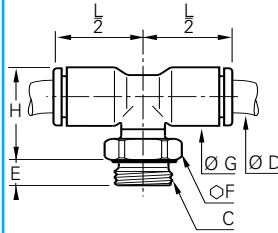

racor orientable

Ø D	C		E	F	G	H	L/2	kg
4	M5X0,8	3198 04 19	3,5	8	8,5	17,5	14	0,004
4	G1/8	3198 04 10	5	13	8,5	15	14	0,008
4	G1/4	3198 04 13	5,5	16	8,5	15	14	0,013
6	M5X0,8	3198 06 19	3,5	8	10,5	19,5	16	0,006
6	G1/8	3198 06 10	5	13	10,5	17	16	0,010
6	G1/4	3198 06 13	5,5	16	10,5	17	16	0,015
8	G1/8	3198 08 10	4,5	13	13,5	23,5	23	0,017
8	G1/4	3198 08 13	5,5	16	13,5	21,5	23	0,020
8	G3/8	3198 08 17	5,5	20	13,5	21,5	23	0,023
10	G1/4	3198 10 13	5,5	16	16	26	26,5	0,021
10	G3/8	3198 10 17	5,5	20	16	24	26,5	0,024
10	G1/2	3198 10 21	7,5	24	16	24	26,5	0,039
12	G1/4	3198 12 13	5,5	16	19	29	31	0,088
12	G3/8	3198 12 17	5,5	20	19	27	31	0,081
12	G1/2	3198 12 21	7	24	19	27	31	0,092
14	G3/8	3198 14 17	5,5	20	22	32,5	35,5	0,110
14	G1/2	3198 14 21	7	24	22	27	35,5	0,120

se recomienda utilizar una llave extra plana.

3193 racor de entrada te orientable, rosca macho lateral BSP cilíndrica y M5



cuerpo polímero H.R.
rosca latón niquelado
con junta impermeable

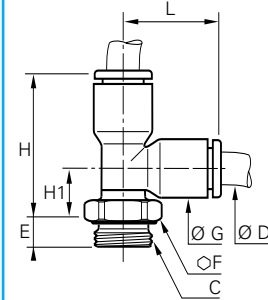

racor orientable

Ø D	C		E	F	G	H	H1	L	kg
4	M5x0,8	3193 04 19	3,5	8	8,5	26	11,5	14,5	0,004
4	G1/8	3193 04 10	5	13	8,5	23	8,5	14,5	0,008
4	G1/4	3193 04 13	5,5	16	8,5	23	8,5	14,5	0,013
6	M5x0,8	3193 06 19	3,5	8	10,5	29,5	12,5	17,5	0,007
6	G1/8	3193 06 10	5	13	10,5	27	10	17,5	0,010
6	G1/4	3193 06 13	5,5	16	10,5	27	10	17,5	0,015
8	G1/8	3193 08 10	4,5	13	13,5	36,5	14	23	0,017
8	G1/4	3193 08 13	5,5	16	13,5	34,5	12	23	0,020
8	G3/8	3193 08 17	5,5	20	13,5	34,5	12	23	0,023
10	G1/4	3193 10 13	5,5	16	16	42	15,5	26,5	0,021
10	G3/8	3193 10 17	5,5	20	16	40,5	14	26,5	0,023
10	G1/2	3193 10 21	7,5	24	16	40,5	14	26,5	0,039
12	G1/4	3193 12 13	5,5	16	19	48	17	31	0,087
12	G3/8	3193 12 17	5,5	20	19	46,5	15,5	31	0,088
12	G1/2	3193 12 21	7	24	19	46,5	15,5	31	0,091
14	G3/8	3193 14 17	5,5	20	22	56,5	21,5	35,5	0,110
14	G1/2	3193 14 21	7	24	22	51	16	35,5	0,120

3131 adaptador de orientación, rosca macho BSP cilíndrica y M5



cuerpo polímero H.R.
rosca latón niquelado
con junta impermeable

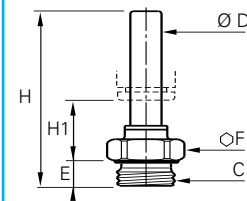

Ø D	C		E	F	H	H1	kg
4	M5x0,8	3131 04 19	3,5	8	31	16	0,002
4	G1/8	3131 04 10	5	13	30	13,5	0,006
4	G1/4	3131 04 13	5,5	16	31	13,5	0,011
6	G1/8	3131 06 10	5	13	32	13,5	0,006
6	G1/4	3131 06 13	5,5	16	33	13,5	0,011
8	G1/8	3131 08 10	5	13	35,5	12,5	0,006
8	G1/4	3131 08 13	5,5	16	34,5	10,5	0,012
8	G3/8	3131 08 17	5,5	20	34,5	10,5	0,015
10	G1/4	3131 10 13	5,5	16	43,5	17,5	0,012
10	G3/8	3131 10 17	5,5	20	41,5	15,5	0,015
10	G1/2	3131 10 21	7,5	24	41,5	15,5	0,026
12	G3/8	3131 12 17	5,5	20	42	12	0,052
12	G1/2	3131 12 21	7	24	43,5	12	0,056
14	G3/8	3131 14 17	5,5	20	46,5	14	0,039
14	G1/2	3131 14 21	7	24	48	13,5	0,049

racores de implantación

3148 racor de entrada en "Y", rosca macho BSP cónica



cuerpo polímero H.R.
rosca latón niquelado
con "pre-coating"

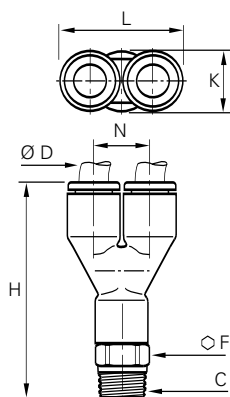

racor orientable

Ø D	C		F	H	K	L	N	kg
4	R1/8	3148 04 10	10	32,5	8,5	17,5	9	0,010
4	R1/4	3148 04 13	14	33	8,5	17,5	9	0,018
6	R1/8	3148 06 10	10	39,5	10,5	21,5	11	0,012
6	R1/4	3148 06 13	14	40	10,5	21,5	11	0,019
8	R1/8	3148 08 10	13	56,5	13,5	28	14,5	0,033
8	R1/4	3148 08 13	14	55,5	13,5	28	14,5	0,037
8	R3/8	3148 08 17	16	48,5	13,5	28	14,5	0,040
10	R1/4	3148 10 13	14	60	19	39	20	0,040
10	R3/8	3148 10 17	16	60,5	19	39	20	0,043
10	R1/2	3148 10 21	24	61	19	39	20	0,045
12	R3/8	3148 12 17	19	66	19	39	20	0,045
12	R1/2	3148 12 21	21	66	19	39	20	0,047

3112 racor de entrada en "Y" doble, rosca macho BSP cónica



cuerpo polímero H.R.
rosca latón niquelado
con "pre-coating"

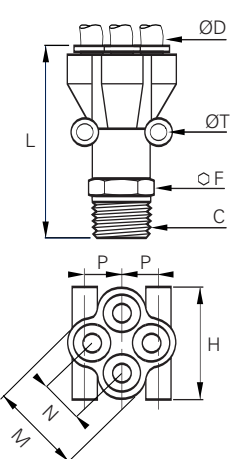

Ø D	C		F	H	L	M	N	P	T	kg
4	R1/8	3112 04 10	13	25,5	41,5	21	10	8,5	3,7	0,033
4	R1/4	3112 04 13	14	25,5	43,5	21	10	8,5	3,7	0,046
6	R1/8	3112 06 10	19	31,5	54,5	26,5	12	10	3,7	0,053
6	R1/4	3112 06 13	19	31,5	57,5	26,5	12	10	3,7	0,066

Codificación

Los números de las referencias se basan en un código nemotécnico, donde cada racor LF 3000 se identifica :

- por la serie del modelo
- por el Ø nominal del tubo
- por la rosca o por el segundo Ø nominal del tubo

Ejemplo de codificación

3148 04 10

tipo de artículo

Ø del tubo

código de la rosca, o del segundo Ø nominal del tubo

racores de implantación

3158 racor de entrada en "Y", rosca macho BSP cilíndrica y M5



cuerpo polímero H.R.
rosca latón niquelado
con junta imperdible

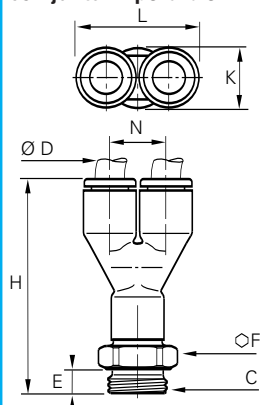

racor orientable

Ø D	C		E	F	H	K	L	N	kg
4	M5x0,8	3158 04 19	3,5	8	32,5	8,5	17,5	9	0,010
4	G1/8	3158 04 10	5	13	32	8,5	17,5	9	0,010
4	G1/4	3158 04 13	5,5	16	32	8,5	17,5	9	0,015
6	M5x0,8	3158 06 19	3,5	10	39,5	10,5	21,5	11	0,011
6	G1/8	3158 06 10	5	13	39	10,5	21,5	11	0,014
6	G1/4	3158 06 13	5,5	16	39	10,5	21,5	11	0,019
8	G1/8	3158 08 10	5	13	56	13,5	28	14,5	0,033
8	G1/4	3158 08 13	5,5	16	55	13,5	28	14,5	0,039
8	G3/8	3158 08 17	6	19	54	13,5	28	14,5	0,040
10	G1/4	3158 10 13	5,5	16	63,5	16	33	17	0,040
10	G3/8	3158 10 17	6	20	63,5	16	33	17	0,043
10	G1/2	3158 10 21	7	24	65	16	33	17	0,045
12	G3/8	3158 12 17	6	20	68	19	39	20	0,045
12	G1/2	3158 12 21	7	24	70	19	39	20	0,047

3132 racor de entrada en "Y" doble, rosca macho BSP cilíndrica



cuerpo polímero H.R.
rosca latón niquelado
con junta imperdible

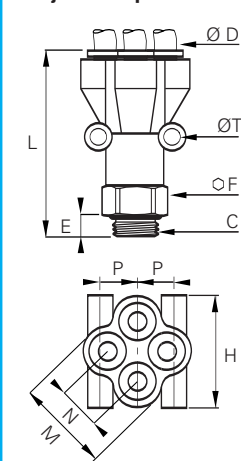

Ø D	C		E	F	H	L	M	N	P	T	kg
4	G1/8	3132 04 10	5	13	25,5	41	21	10	8,5	3,7	0,039
4	G1/4	3132 04 13	5,5	16	25,5	40	21	10	8,5	3,7	0,046
6	G1/8	3132 06 10	5	19	31,5	52,5	26,5	12	10	3,7	0,066
6	G1/4	3132 06 13	5,5	19	31,5	53,5	26,5	12	10	3,7	0,053

3192 racor de entrada codo orientable, rosca hembra BSP cilíndrica



cuerpo polímero H.R.
rosca latón niquelado

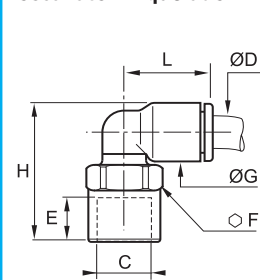

racor orientable

Ø D	C		E	F	G	H	L	kg
4	G1/8	3192 04 10	8,5	13	8,5	23	14	0,009
4	G1/4	3192 04 13	11,5	16	8,5	27	14	0,012
6	G1/8	3192 06 10	8,5	13	10,5	25	16	0,011
6	G1/4	3192 06 13	11,5	16	10,5	29	16	0,011
8	G1/8	3192 08 10	8,5	13	13,5	28	23	0,014
8	G1/4	3192 08 13	11,5	16	13,5	32	23	0,017
8	G3/8	3192 08 17	12	19	13,5	33	23	0,022
10	G1/4	3192 10 13	11	16	16	34,5	26,5	0,029
10	G3/8	3192 10 17	12	19	16	35	26,5	0,034
10	G1/2	3192 10 21	16	24	16	41	26,5	0,037
12	G1/4	3192 12 13	11	16	19	38	30,5	0,040
12	G3/8	3192 12 17	12	19	19	38,5	30,5	0,041
12	G1/2	3192 12 21	16	24	19	43,5	30,5	0,045

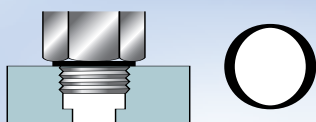

Todos los racores de rosca cilíndrica y métrica del sistema de conexión instantánea LF 3000, se suministran con junta imperdible incorporada, con lo que el montaje se realiza de forma inmediata.

racores "banjos" paso total

3124 "banjo" codo con asiento, roscas hembra y macho BSP cilíndricas y M5



cuerpo polímero H.R.
tornillo latón niquelado
con junta imperdible

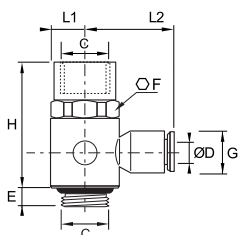

Ø D	C		E	F	G	H	L1	L2	kg
4	M5x0,8	3124 04 19	4	8	8,5	19	5	16	0,006
4	G1/8	3124 04 10	4	13	8,5	25,5	7	18,5	0,012
6	G1/4	3124 06 13	5,5	17	10,5	33	9	22	0,031
8	G3/8	3124 08 17	5,5	20	13,5	37,5	11	29	0,056

Este modelo ha sido diseñado para :

- la conexión directa de un racor con funciones neumáticas (captador, regulador de caudal...)
- permitir obtener una señal a la salida de un cilindro, para alimentar un componente neumático.

3149 "banjo" en "Y", rosca macho BSP cilíndrica



cuerpo polímero H.R.
tornillo latón niquelado
con junta imperdible

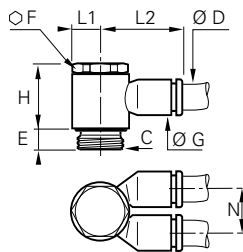

*con ranura para destornillador

Ø D	C		E	F	G	H	L1	L2	N	kg
4	M5x0,8	3149 04 19*	4	-	8,5	13	4,5	16	9	0,008
4	G1/8	3149 04 10	4	13	10,5	16,5	7	18,5	11,5	0,013
6	G1/8	3149 06 10	4	13	10,5	16,5	7	18,5	11,5	0,013
6	G1/4	3149 06 13	5,5	17	13,5	21	9,5	27	14,5	0,034
8	G1/4	3149 08 13	5,5	17	13,5	21	9,5	27	14,5	0,034
8	G3/8	3149 08 17	5,5	20	16	24,5	11	31	17	0,066
10	G3/8	3149 10 17	5,5	20	16	24,5	11	31	17	0,066

Este modelo permite dos salidas en paralelo a un mismo lado.

3119 "banjo" en te, rosca macho BSP cilíndrica y M5



cuerpo polímero H.R.
tornillo latón niquelado con
junta imperdible

Ø D	C		E	F	G	H	$\frac{L}{2}$	kg
4	M5x0,8	3119 04 19*	4	-	8,5	13	16	0,005
4	G1/8	3119 04 10	4	13	11	17	20	0,021
6	G1/8	3119 06 10	4	13	11	17	20	0,024
6	G1/4	3119 06 13	5,5	17	13,5	21	26,5	0,031
8	G1/4	3119 08 13	5,5	17	13,5	21	27	0,033
8	G3/8	3119 08 17	5,5	20	16	24,5	30,5	0,052
10	G3/8	3119 10 17	5,5	20	16	24,5	31	0,045

Los **embalajes con cajas Legris**, aseguran una perfecta protección del producto. Están concebidas para responder a las exigencias de nuestros clientes ofreciendo :

- **Identificación** inmediata del modelo, con el marcado de la referencia-artículo y el dibujo técnico correspondiente.
- **Fácil** almacenamiento
- **Código de barras**
- Sistema de **apertura / cierre inviolable**
- Material **reciclable**



racores "banjos" paso total

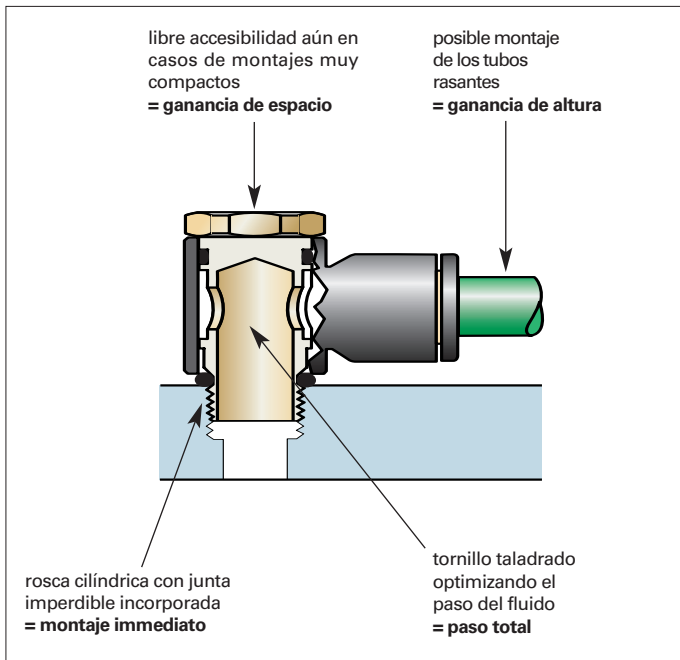

Se caracterizan por :

- **paso total** (equivalentes al paso integral de nuestros codos de entrada de la serie LF 3000).
La optimización del número de agujeros en el tornillo de acero taladrado, su posición, su diámetro y su forma, permiten obtener los caudales que se detallan a continuación, sin perjudicar la robustez del racor.
- **compactos** tanto en altura como en longitud.
- fácil **accesibilidad** al tornillo de implantación.
- la rosca cilíndrica (BSP ó M5) con junta imperdible, le proporciona las mismas ventajas que los racores de entrada cilíndricos : montaje inmediato y seguridad de funcionamiento.

Par de apriete máximo de los racores 3118

Rosca	M3x0,5	M5x0,8	G1/8"	G1/4"	G3/8"	G1/2
m.da N	0,05	0,1	0,4	0,5	0,6	0,7

3118 "banjo" codo, rosca macho BSP cilíndrica y M5



cuerpo polímero H.R.
tornillo latón niquelado

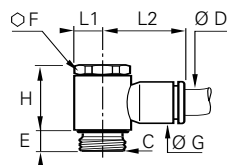

*con ranura para destornillador

Ø D	C		E	F	G	H	L1	L2	kg
3	M3x0,5	3118 03 09*	3	-	8,5	13	5	16	0,007
3	M5x0,8	3118 03 19*	4	-	8,5	13	5	16	0,007
4	M5x0,8	3118 04 19*	4	-	8,5	13	5	16	0,007
4	G1/8	3118 04 10	4	13	8,5	17	7	18,5	0,010
6	M5x0,8	3118 06 19*	4	-	10,5	13	7	18,5	0,008
6	G1/8	3118 06 10	4	13	10,5	17	7	20	0,011
6	G1/4	3118 06 13	5,5	17	10,5	21	9	22	0,015
8	G1/8	3118 08 10	4	13	13,5	16,5	7	25	0,022
8	G1/4	3118 08 13	5,5	17	13,5	21	9	27	0,030
8	G3/8	3118 08 17	5,5	20	13,5	24,5	11	29	0,049
10	G1/4	3118 10 13	5,5	17	16	21	9	29	0,058
10	G3/8	3118 10 17	5,5	20	16	24,5	11	31	0,061
10	G1/2	3118 10 21	8	25	19	27,5	13,5	36,5	0,085
12	G3/8	3118 12 17	5,5	20	19	24,5	11,5	34,5	0,067
12	G1/2	3118 12 21	8	25	19	27,5	13,5	36,5	0,072

3018 "banjo" simple, rosca macho BSP cónica



cuerpo polímero H.R.
tornillo latón niquelado

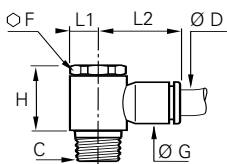

Ø D	C		F	G	H	L1	L2	kg
4	R1/8	3018 04 10	13	8,5	18,5	7	18,5	0,010
6	R1/8	3018 06 10	13	10,5	18,5	7	20	0,011
6	R1/4	3018 06 13	17	10,5	22,5	9,5	22	0,015
8	R1/8	3018 08 10	13	13,5	18,5	7	25	0,022
8	R1/4	3018 08 13	17	13,5	22,5	9,5	27	0,030
8	R3/8	3018 08 17	21	13,5	26,5	11	29	0,049
10	R1/4	3018 10 13	17	16	22,5	9,5	29	0,058
10	R3/8	3018 10 17	21	16	26,5	11	31	0,061
12	R1/4	3018 12 13	21	19	26,5	11	34,5	0,065
12	R3/8	3018 12 17	21	19	26,5	11	34,5	0,067
12	R1/2	3018 12 21	25	19	30	13,5	37	0,090

Los racores banjos Legris, son fácilmente accesibles incluso en los casos que se encuentren muy juntos.

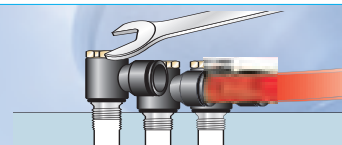

cuerpos de racores modulares múltiples



Los racores modulares múltiples LF 3000, se obtienen apilando 2 ó 3 módulos de cuerpos de "banjos" orientables compactos, en un tornillo largo, de forma que pueden llegar a obtenerse de 2 a 6 salidas de tubos con conexión sistema LF 3000.

Estas salidas pueden ser de un mismo diámetro o de diámetros diferentes.

De esta forma es posible realizar "combinaciones puntuales", adaptándose exactamente a las necesidades de cada caso.

3538 módulo apilable para la conexión en codo de un tubo



cuerpo polímero H.R.

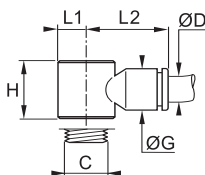

ØD	C		G	H	L1	L2	kg
3	M5x0,8	3538 03 19	8,5	13	5	16	0,004
4	M5x0,8	3538 04 19	8,5	13	5	16	0,004
4	G1/8	3538 04 10	10,5	14,5	7	18,5	0,006
6	M5x0,8	3538 06 19	11	13	5	18,5	0,004
6	G1/8	3538 06 10	10,5	14,5	7	20	0,007
6	G1/4	3538 06 13	13,5	18	9,5	22	0,009
8	G1/8	3538 08 10	13,5	14,5	7	25	0,015
8	G1/4	3538 08 13	13,5	18	9,5	27	0,020
8	G3/8	3538 08 17	13,5	21,5	11,5	29	0,020
10	G1/4	3538 10 13	16	18	9,5	29	0,035
10	G3/8	3538 10 17	16	21,5	11,5	31	0,035
10	G1/2	3538 10 21	19	22,5	13,5	36,5	0,035
12	G3/8	3538 12 17	19	21,5	11,5	34,5	0,040
12	G1/2	3538 12 21	19	22,5	13,5	36,5	0,040

3539 módulo apilable para la conexión en te de 2 tubos contrapuestos



cuerpo polímero H.R.

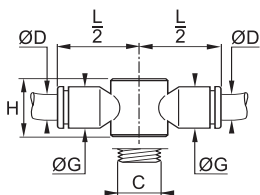

ØD	C		G	H	L/2	kg
4	M5x0,8	3539 04 19	8,5	13	16	0,007
4	G1/8	3539 04 10	10,5	14,35	20	0,008
6	G1/8	3539 06 10	10,5	14,35	20	0,011
6	G1/4	3539 06 13	13,5	18	26	0,012
8	G1/4	3539 08 13	13,5	18	27	0,017
8	G3/8	3539 08 17	16	21,5	30,5	0,025
10	G3/8	3539 10 17	16	21,5	31	0,025

3549 módulo apilable para la conexión en "Y" de 2 tubos juntos



cuerpo polímero H.R.

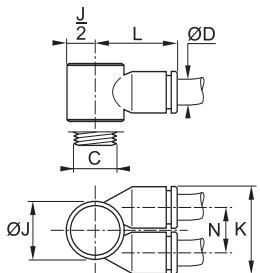

ØD	C		J	K	L	N	kg
4	M5x0,8	3549 04 19	10	17,5	15,5	9	0,007
4	G1/8	3549 04 10	14	22,5	20	12	0,008
4	G1/4	3549 04 13	18,5	28	25	14,5	0,011
6	G1/8	3549 06 10	14	22,5	20,5	12	0,011
6	G1/4	3549 06 13	18,5	28	25	14,5	0,012
6	G3/8	3549 06 17	22,5	33	28,5	17	0,022
8	G1/4	3549 08 13	18,5	28	26	14,5	0,017
8	G3/8	3549 08 17	22,5	33	29,5	17	0,025
10	G3/8	3549 10 17	22,5	33	29,5	17	0,025

Este modelo permite dos salidas en paralelo a un mismo lado.

tornillos taladrados para racores modulares múltiples

3527 tornillo taladrado para 1 módulo, rosca macho BSP cilíndrica y M5



rosca latón con junta imperdible

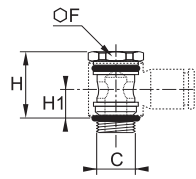

paso total

C		F	H	H1	kg
M5x0,8	3527 00 19*		17	7,5	0,003
G1/8	3527 00 10	13	17	7,5	0,014
G1/4	3527 00 13	17	21	9,5	0,024
G3/8	3527 00 17	20	24,5	11	0,038
G1/2	3527 00 21	25	27,5	11,5	0,050

*tornillo con ranura para destornillar

3528 tornillo taladrado para 2 módulos, rosca macho BSP cilíndrica y M5



rosca latón con junta imperdible

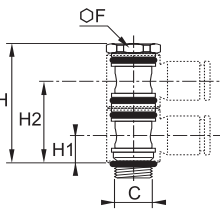

paso total

C		F	H	H1	H2	kg
M5x0,8	3528 00 19*		24,5	7,5	18,5	0,004
G1/8	3528 00 10	13	31	7,5	22	0,020
G1/4	3528 00 13	17	39	9,5	27,5	0,029
G3/8	3528 00 17	20	46	11	32,5	0,048

*tornillo con ranura para destornillar

Apilado de 2 módulos

3529 tornillo taladrado para 3 módulos, rosca macho BSP cilíndrica



rosca latón con junta imperdible

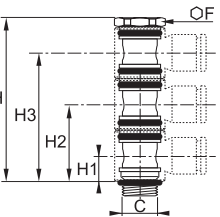

paso total

C		F	H	H1	H2	H3	kg
G1/8	3529 00 10	13	45,5	7,5	22	36	0,026
G1/4	3529 00 13	17	54	9,5	27,5	45,5	0,036
G3/8	3529 00 17	20	67,5	11	32,5	54	0,059

Apilado de 3 módulos

3524 tornillo taladrado con asiento para 1 módulo, roscas BSP cilíndricas y M5

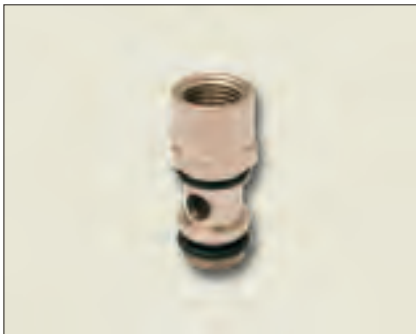

rosca latón con junta imperdible

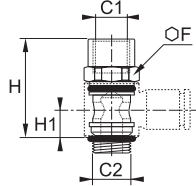

paso total

C1	C2		F	H	H1	kg
M5x0,8	M5x0,8	3524 00 19	8	17	7,5	0,004
G1/8	G1/8	3524 00 10	13	24,5	7,5	0,017
G1/4	G1/4	3524 00 13	17	33	9,5	0,026
G3/8	G3/8	3524 00 17	20	37,5	11	0,045
G1/2	G1/2	3524 00 21	25	42	11,5	0,057

Los modelos de tornillos taladrados 3527 - 3528 - 3529 y 3524 sólo pueden utilizarse con los cuerpos modulares múltiples 3538 - 3539 y 3549.

Paso útil del tornillo en función de la rosca, para las referencias 3527 - 3528 - 3529 y 3524

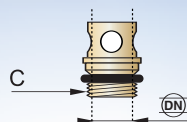

C	M5x0,8	G1/8	G1/4	G3/8	G1/2
DN	2,5	5,5	8,5	11	13

racores de unión

3140 "Y" simple igual y desigual

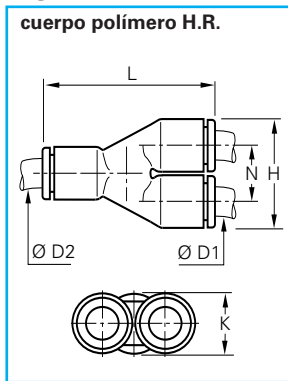

ØD1	ØD2		H	K	L	N	kg
4	4	3140 04 00	17,5	8,5	28,5	9	0,004
6	6	3140 06 00	21,5	10,5	35	11	0,007
8	8	3140 08 00	28	13,5	45	14,5	0,013
10	10	3140 10 00	33	16	53	17	0,020
12	12	3140 12 00	39	19	57	17	0,025
4	6	3140 04 06	17,5	10,5	33	9	0,005
6	8	3140 06 08	22,5	13,5	41	11,5	0,019
8	10	3140 08 10	28	16	47	14,5	0,015
10	12	3140 10 12	33	19	57	17	0,022

3144 "Y" doble igual y desigual

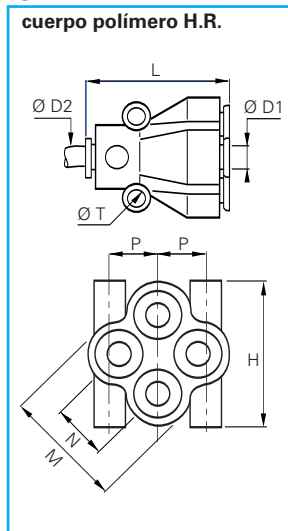

ØD1	ØD2		H	L	M	N	P	T	kg
4	4	3144 04 04	25,5	30,5	21	10	8,5	3,7	0,027
6	6	3144 06 06	31,5	37,5	26,5	12	10	3,7	0,043
4	6	3144 04 06	25,5	30,5	21	10	8,5	3,7	0,027
6	8	3144 06 08	31,5	38	26,5	12	10	3,7	0,045

Los racores de unión LF 3000 pueden ser instalados en batería gracias a los clips Legris.

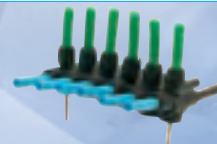

racores de unión

3106 unión doble igual



cuerpo polímero H.R.

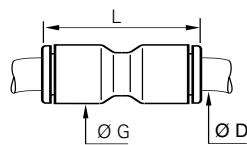

ØD		G	L	kg
3	3106 03 00	8,5	25	0,002
4	3106 04 00	8,5	25	0,002
6	3106 06 00	10,5	28,5	0,004
8	3106 08 00	13,5	38	0,007
10	3106 10 00	16	42	0,009
12	3106 12 00	19	50,5	0,015
14	3106 14 00	22	56	0,043

3106 unión doble desigual



cuerpo polímero H.R.

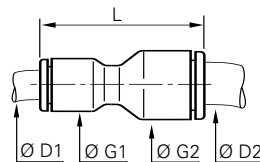

ØD1	ØD2		G1	G2	L	kg
3	4	3106 03 04	8,5	8,5	25	0,002
4	6	3106 04 06	8,5	11	28	0,008
4	8	3106 04 08	13,5	13,5	38	0,010
6	8	3106 06 08	13,5	13,5	38	0,012
6	10	3106 06 10	16	16	42	0,018
8	10	3106 08 10	16	16	42	0,020
8	12	3106 08 12	19	19	50,5	0,031
10	12	3106 10 12	19	19	50,5	0,022
12	14	3106 12 14	22	22	56	0,024

3102 codo igual



cuerpo polímero H.R.

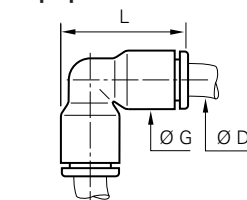

ØD		G	L	kg
4	3102 04 00	8,5	19	0,002
6	3102 06 00	10,5	22,5	0,004
8	3102 08 00	13,5	29,5	0,007
10	3102 10 00	16	34,5	0,015
12	3102 12 00	19	40,5	0,017
14	3102 14 00	22	46,5	0,045

3102 codo desigual



cuerpo polímero H.R.

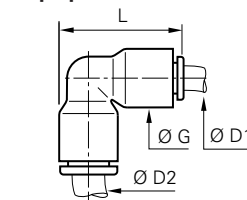

ØD1	ØD2		G	L	kg
4	6	3102 04 06	10,5	22,5	0,004
6	8	3102 06 08	13,5	29,5	0,007
8	10	3102 08 10	16	34,5	0,015
10	12	3102 10 12	19	40,5	0,017

3104 te igual



cuerpo polímero H.R.

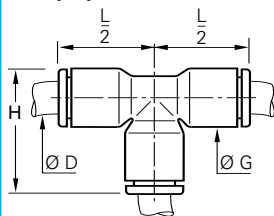

ØD		G	H	L/2	kg
3	3104 03 00	8,5	19	14,5	0,004
4	3104 04 00	8,5	19	14,5	0,004
6	3104 06 00	10,5	22,5	17,5	0,006
8	3104 08 00	13,5	29,5	23	0,009
10	3104 10 00	16	34,5	26,5	0,014
12	3104 12 00	19	40,5	31	0,019
14	3104 14 00	22	46	35,5	0,067

3104 te desigual



cuerpo polímero H.R.

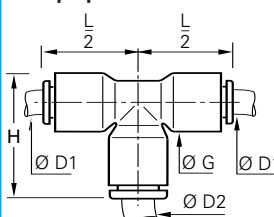

ØD1	ØD2		G	H	L/2	kg
4	6	3104 04 06	10,5	22,5	17,5	0,006
6	4	3104 06 04	10,5	22,5	17,5	0,006
6	8	3104 06 08	13,5	29,5	23	0,009
8	6	3104 08 06	13,5	29,5	23	0,009
8	10	3104 08 10	16	34,5	26,5	0,014
10	8	3104 10 08	16	34,5	26,5	0,019
10	12	3104 10 12	19	40,5	31	0,019
12	10	3104 12 10	19	40,5	31	0,019
14	8	3104 14 08	22	46	35,5	0,034

racores de unión pasatabiques

3116 unión doble igual pasatabiques



cuerpo polímero H.R.

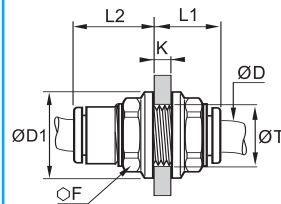

ØD	ØD1		F	K _{maxi}	L1	L2	T _{mini}	ΔkgΔ
4	16	3116 04 00	13	5,5	15	10	10,5	0,018
6	18	3116 06 00	15	8,5	18	10,5	12,5	0,029
8	21,5	3116 08 00	18	14,5	25	13,5	15,5	0,037
10	26	3116 10 00	22	14,5	27,5	15,5	18,5	0,084
12	31	3116 12 00	26	18,5	33	18	22,5	0,102
14	34,5	3116 14 00	29	20,5	37,5	20,5	25,5	0,135

3146 unión mixta pasatabiques (universal - LF 3000)



latón niquelado y polímero H.R.

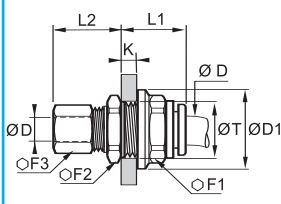

ØD	ØD1		F1	F2	F3	K _{maxi}	L1	L2	T _{mini}	ΔkgΔ
4	16	3146 04 00	13	13	10	7	17,5	17,5	10,5	0,021
6	18	3146 06 00	15	17	13	8	19	18	12,5	0,030
8	21,5	3146 08 00	18	19	14	8	20,5	20,5	15,5	0,038
10	26	3146 10 00	22	22	19	8,5	23	24,5	18,5	0,071
12	31	3146 12 00	26	25	22	8,5	27	25	22,5	0,086
14	34,5	3146 14 00	29	29	24	10,5	27	27	25,5	0,125

3136 racor de entrada pasatabiques, rosca hembra BSP cilíndrica



latón niquelado y polímero H.R.

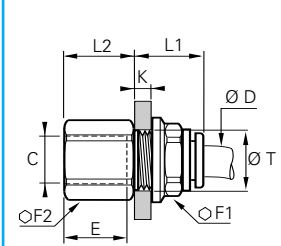

ØD	C		E	F1	F2	K _{maxi}	L1	L2	T _{mini}	ΔkgΔ
4	G1/8	3136 04 10	9,5	13	13	7	17	11,5	10,5	0,025
4	G1/4	3136 04 13	13,5	13	16	7	17	15,5	10,5	0,028
6	G1/8	3136 06 10	9,5	15	15	8	19	10,5	12,5	0,035
6	G1/4	3136 06 13	13,5	15	17	7	19	15,5	12,5	0,040
6	G3/8	3136 06 17	12	15	22	8	19	16	12,5	0,041
8	G1/8	3136 08 10	9,5	18	17	8	20,5	10,5	15,5	0,048
8	G1/4	3136 08 13	13,5	18	17	8	20,5	14,5	15,5	0,055
10	G3/8	3136 10 17	14	22	22	8,5	23	16	18,5	0,073
12	G3/8	3136 12 17	14	26	25	8,5	27	16	22,5	0,092
12	G1/2	3136 12 21	19,5	26	27	8,5	27	21,5	22,5	0,118

3139 codo igual pasatabiques



cuerpo polímero H.R.

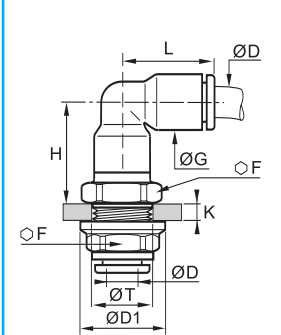

racor orientable

ØD	ØD1		F	G	H	K _{maxi}	L	T _{mini}	ΔkgΔ
4	16	3139 04 00	13	8,5	17	6,5	14,5	10,5	0,019
6	18	3139 06 00	15	10,5	19,5	7	17,5	12,5	0,024
8	21,5	3139 08 00	18	13,5	24	8	23	15,5	0,035
10	26	3139 10 00	22	16	28	8,5	26	18,5	0,081
12	31	3139 12 00	26	19	33	8,5	31	22,5	0,123
14	34,5	3139 14 00	29	25,5	37,5	10,5	36	25,5	0,143

La tuerca de plástico equipada con una junta tórica optimiza la estanqueidad con relación al tabique.

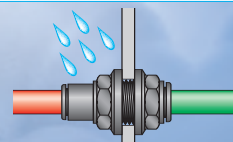

multi-te con fijación

3304 multi-te de alimentación desigual, con orificios de fijación

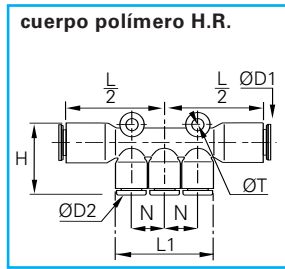

ØD1	ØD2		H	L1	$\frac{L}{2}$	N	T	Δ kg
6	4	3304 06 04	24,5	23	37	11,5	4,2	0,023
8	4	3304 08 04	24,5	23	37	11,5	4,2	0,031
8	6	3304 08 06	24,5	23	37	11,5	4,2	0,033
10	6	3304 10 06	36	29	40,5	14,5	4,2	0,058
10	8	3304 10 08	36	29	40,5	14,5	4,2	0,060

ØT = diámetro interior del orificio de fijación

3306 codo múltiple desigual, con orificios de fijación

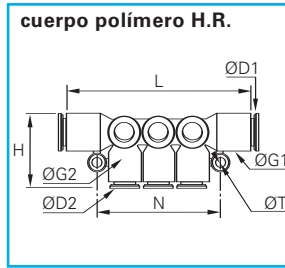

ØD1	ØD2		G1	G2	H	L	N	T	Δ kg
6	4	3306 06 04	13,5	11	25	72	43	4,2	0,018
8	4	3306 08 04	13,5	11	25	73	43	4,2	0,032
8	6	3306 08 06	13,5	11	25	73	43	4,2	0,022
10	6	3306 10 06	16	13,5	31	84	52	4,2	0,056
10	8	3306 10 08	16	13,5	31,5	84	52	4,2	0,036

ØT = diámetro interior del orificio de fijación

3107 cruz igual

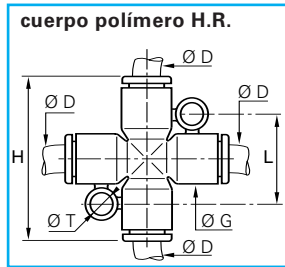

ØD		G	H	L	T	Δ kg
4	3107 04 00	11	36	20	4,2	0,010
6	3107 06 00	11	36	20	4,2	0,010
8	3107 08 00	13,5	46	22,5	4,2	0,020

3107 cruz desigual

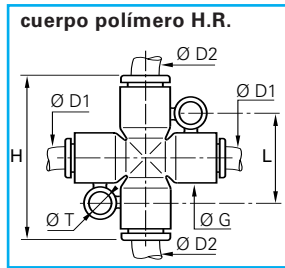

ØD1	ØD2		G	H	L	T	Δ kg
4	6	3107 04 06	11	36	20	4,2	0,010
6	8	3107 06 08	13,5	46	22,5	4,2	0,020

Este modelo presenta 2 salidas ØD1 de un mismo diámetro y 2 salidas ØD2 de otro diámetro.

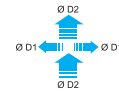

3107 cruz desigual

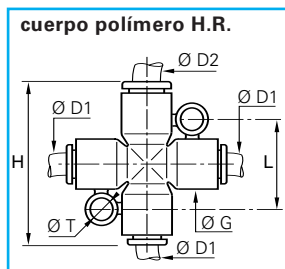

ØD1	ØD2		G	H	L	T	Δ kg
4	6	3107 06 04	11	36	20	4,2	0,010
6	8	3107 08 06	13,5	46	22,5	4,2	0,020

Este modelo presenta 3 salidas ØD1 de un mismo diámetro y 1 salida ØD2 de otro diámetro.

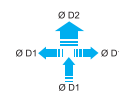

3310 regleta de distribución con conexiones instantáneas LF 3000

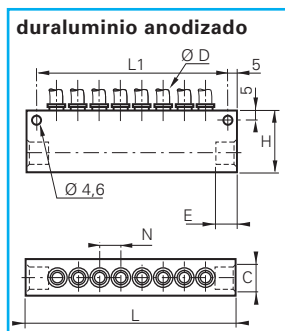

ØD	C		Número de salidas	E	H	L	L1	N	Δ kg
4	G1/4	3310 04 13	8	10	33	114	104	11,5	0,163
6	G1/4	3310 06 13	8	10	33	114	104	12,5	0,163
8	G3/8	3310 08 17	6	12	33	114	104	15	0,163
10	G1/2	3310 10 21	6	16	48	145,5	135,5	17,1	0,207
12	G1/2	3310 12 21	6	16	45	158	148	20,5	0,225

racores enclavables

3182 codo compacto igual y desigual con espiga lisa

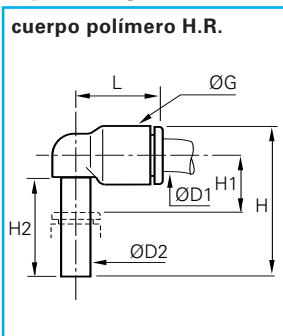

ØD1	ØD2		G	H	H1	H2	L	Δ kg Δ
4	4	3182 04 00	8,5	23	6	15,5	14	0,003
6	6	3182 06 00	10,5	26,5	7	17	16	0,003
8	8	3182 08 00	13,5	33,5	8	21,5	23	0,004
10	10	3182 10 00	16	39	9,5	24,5	23,5	0,009
12	12	3182 12 00	19	44,5	10	27,5	31	0,012
4	6	3182 04 06	10,5	26,5	7	17	16	0,003
6	4	3182 06 04	10,5	24,5	7	15,5	16	0,003
6	8	3182 06 08	13,5	33,5	8	21,5	22	0,004
8	10	3182 08 10	16	39	9,5	24,5	26,5	0,009
10	12	3182 10 12	19	44,5	10	27,5	31	0,012

3184 codo compacto prolongado igual y desigual con espiga lisa

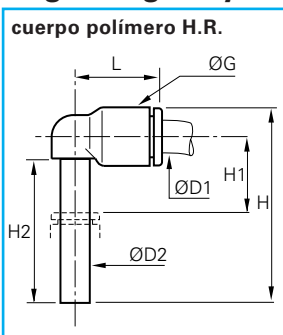

ØD1	ØD2		G	H	H1	H2	L	Δ kg Δ
4	4	3184 04 00	8,5	32,5	15,5	25	14	0,005
6	6	3184 06 00	10,5	38,5	19	29	16	0,005
8	8	3184 08 00	13,5	49	23,5	37	23	0,006
10	10	3184 10 00	16	56	26,5	41,5	26,5	0,011
12	12	3184 12 00	19	62,5	28	45,5	31	0,014
4	6	3184 04 06	10,5	38,5	19	29	16	0,005
6	8	3184 06 08	13,5	49	23,5	37	23	0,006
8	10	3184 08 10	16	56	26,5	41,5	26,5	0,011
10	12	3184 10 12	19	62,5	28	45,5	31	0,014

3180 codo compacto 45° igual con espiga lisa

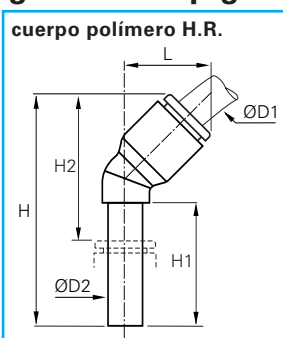

ØD1	ØD2		G	H	H1	H2	L	Δ kg Δ
4	4	3180 04 00	9	33,5	19	21	13	0,005
6	6	3180 06 00	11	39	21	25	14,5	0,005
8	8	3180 08 00	13,5	44	21,5	25,5	19,5	0,006
10	10	3180 10 00	16	53	27	32,5	23	0,009
12	12	3180 12 00	19	58,5	27,5	34	26,5	0,012

3188 te compacta igual y desigual con espiga lisa central

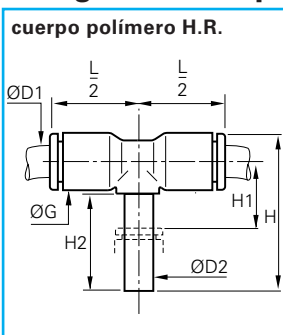

ØD1	ØD2		G	H	H1	H2	$\frac{L}{2}$	Δ kg Δ
4	4	3188 04 00	8,5	23	6	15,5	14,5	0,005
6	6	3188 06 00	10,5	26,5	7	17	16	0,006
8	8	3188 08 00	13,5	33,5	8	21,5	23	0,008
10	10	3188 10 00	16	39	9,5	24,5	26,5	0,012
12	12	3188 12 00	19	44,5	10	27,5	31	0,017
4	6	3188 04 06	10,5	26,5	7	17	16	0,006
6	8	3188 06 08	13,5	33,5	8	21,5	23	0,007
8	10	3188 08 10	16	39	9,5	24,5	26,5	0,011
10	12	3188 10 12	19	44,5	10	27,5	31	0,016

3183 te compacta igual y desigual con espiga lisa lateral

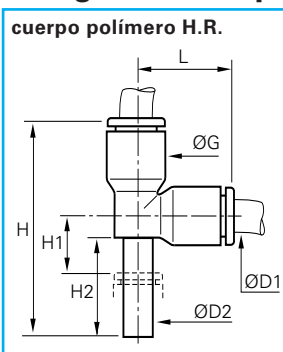

ØD1	ØD2		G	H	H1	H2	L	Δ kg Δ
4	4	3183 04 00	8,5	33	6	15,5	14,5	0,005
6	6	3183 06 00	10,5	38,5	7	17	17,5	0,006
8	8	3183 08 00	13,5	49	8	21,5	23	0,008
10	10	3183 10 00	16	57	10,5	24,5	26,5	0,012
12	12	3183 12 00	19	65,5	10,5	27,5	31	0,017
4	6	3183 04 06	10,5	38,5	7	17	17,5	0,006
6	8	3183 06 08	13,5	48,5	8	21,5	23	0,007
8	10	3183 08 10	16	56,5	10,5	24,5	26,5	0,011
10	12	3183 10 12	19	65,5	10,5	27,5	31	0,016

accesorios enclavables

3142 "Y" simple igual y desigual

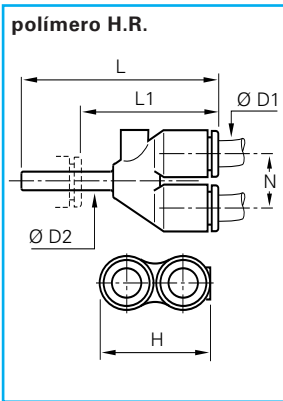

ØD1	ØD2		H	L	L1	N	Δkg
4	4	3142 04 00	17,5	34	21,5	9	0,005
6	6	3142 06 00	21,5	39,5	25,5	11	0,008
8	8	3142 08 00	28	50,5	32	14,5	0,014
10	10	3142 10 00	33	57,5	36	17	0,021
12	12	3142 12 00	39	66	41	20	0,026
4	6	3142 04 06	17,5	35,5	21,5	9	0,005
6	8	3142 06 08	21,5	44	25,5	11	0,008
8	10	3142 08 10	28	53,5	32	14,5	0,014
10	12	3142 10 12	33	60	35	17	0,021

Esta pieza permite alimentar 2 salidas iguales (ØD1) a partir de un Ø de llegada (ØD2).

3143 "Y" doble desigual

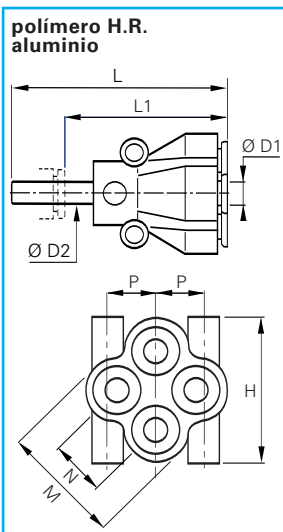

ØD1	ØD2		H	L	L1	M	N	P	Δkg
4	6	3143 04 06	26	49,5	35,5	21,5	11	8,5	0,027
4	8	3143 04 08	26	51	32	21,5	11	8,5	0,026
6	8	3143 06 08	31,5	57,5	39	26,5	12	10	0,040

Esta pieza permite alimentar 4 salidas iguales (ØD1) a partir de un Ø de llegada (ØD2).

3120 unión doble macho

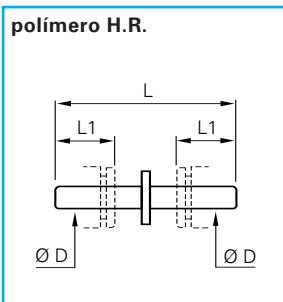

Ø D		L	L1	Δkg
4	3120 04 00	34,5	12	0,001
6	3120 06 00	38,5	14	0,001
8	3120 08 00	41	18,5	0,002
10	3120 10 00	51,5	20,5	0,003
12	3120 12 00	60	24,5	0,004
14	3120 14 00	69,5	25,5	0,005

Conectados a un racor ya instalado, los racores enclavables permiten optimizar la salida del o de los tubos, impidiendo una curvatura demasiado pronunciada.

Encontrarán al final del capítulo LF 3000 un ejemplo de utilización : como complemento del cartucho Legris **carstick**®.



accesorios enclavables

3166 reductor



polímero H.R.

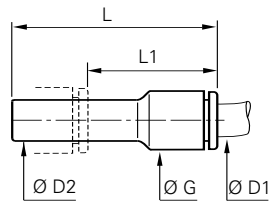

ØD1	ØD2		G	L	L1	kg
3	4	3166 03 04	8,5	37,5	23,5	0,004
4	6	3166 04 06	8,5	37,5	23,5	0,004
4	8	3166 04 08	8,5	37,5	19	0,004
4	10	3166 04 10	12	44	22,5	0,005
6	8	3166 06 08	10,5	37,5	20	0,004
6	10	3166 06 10	10,5	38	17,5	0,006
6	12	3166 06 12	14,5	46	23	0,007
6	14	3166 06 14	14,5	48	23	0,008
8	10	3166 08 10	13,5	49	28,5	0,009
8	12	3166 08 12	13,5	49	24,5	0,010
8	14	3166 08 14	17	48	23	0,010
10	12	3166 10 12	21,5	56,5	33,5	0,019
10	14	3166 10 14	21,5	58,5	33,5	0,020
12	14	3166 12 14	23,5	58,5	33,5	0,023

3168 ampliador



polímero H.R.

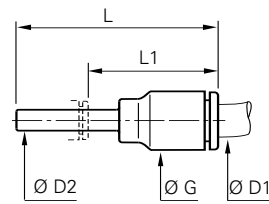

ØD1	ØD2		G	L	L1	kg
6	4	3168 06 04	10,5	35	23	0,003
8	6	3168 08 06	13,5	45	31,5	0,005
10	8	3168 10 08	16	42,5	21	0,009
12	10	3168 12 10	19	49	24,5	0,019

Esta pieza permite pasar de un Ø inferior a otro superior.

3126 tapón



polímero H.R.

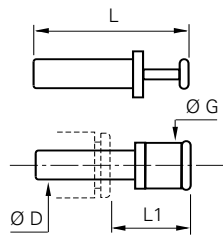

Ø D		G	L	L1	kg
3	3126 03 00	6	25	13,5	0,001
4	3126 04 00	4	30	15,5	0,001
6	3126 06 00	8	33	16,5	0,001
8	3126 08 00	10	33	17,5	0,002
10	3126 10 00	12	42	21	0,003
12	3126 12 00	14	45	22	0,004
14	3126 14 00	16	49	23,5	0,005

3122 espiga acanalada



polímero H.R.

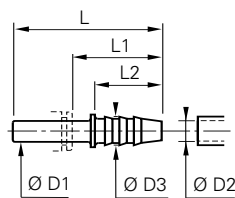

* latón niquelado

ØD1	ØD2		ØD3	L	L1	L2	kg
4	5	3122 04 05	7	37	25	17	0,003
4	3,2	3122 04 53	5	37	25	17	0,002
6	5	3122 06 05	7	39	25	17	0,004
8	6,3	3122 08 56	8,5	39,5	21	17	0,005
8	8	3122 08 08	10	44,5	26	22	0,005
10	6,3	3122 10 56	8	45	24,5	17	0,005
10	8	3122 10 08	10	50	29,5	22	0,006
12	8	3122 12 08	10	50	26	22	0,008
12	10	3122 12 10	12	48,5	25,5	22,5	0,014
12	12,5	3122 12 62	14,5	57	34	22,5	0,019
14	12,5	3122 14 62	14,5	59,5	34,5	22,5	0,022
14	14	*3122 14 14	16	59,5	34,5	22,5	0,022

conector múltiple modular



De concepción modular, este conector múltiple, se obtiene por el simple ensamblaje de módulos idénticos que son a la vez machos y hembras, pudiendo combinar distintas variantes.

Las dos aplicaciones más usuales son :

1. Conexión de un conjunto de tubos sobre una regleta, panel, armario, máquina, etc. En este caso, una parte del conector, se fija en el elemento a conectar y la otra parte, constituye los extremos del conjunto de tubos. El bloque de las partes móviles, debe limitarse a 5 módulos, mientras que la parte fija no tiene límite.
2. Conexión de dos conjuntos (conector múltiple volante). En este caso, no hace falta prever fijación alguna. Limitar el número de módulos a 5.

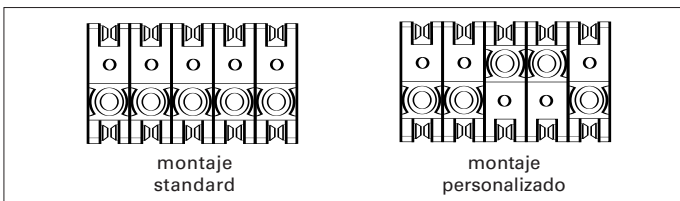

personalización de los conectores

Si en una instalación hay varios conectores múltiples pueden personalizarse para evitar errores de conexión. La personalización se logra mediante el ensamblaje modular de cada conector múltiple de forma distinta.

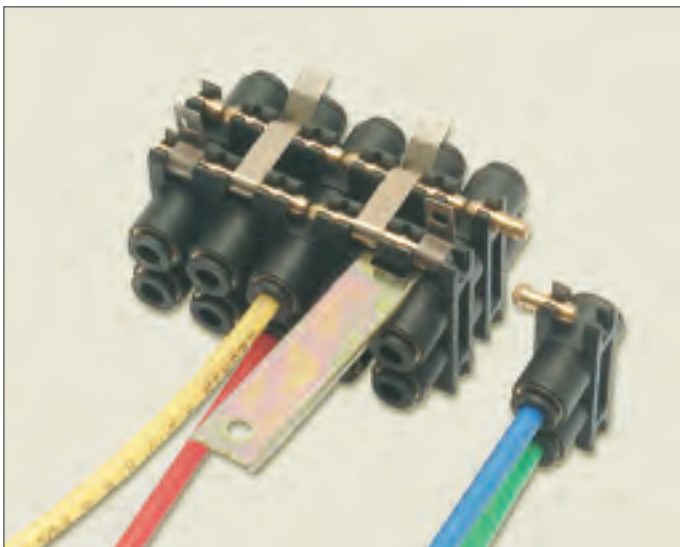

constitución y ensamblaje de los módulos

Cada parte del conector se forma por el simple apilamiento de los módulos, agrupados entre ellos por las cuñas de ensamblaje.

Las dos partes del conector se mantienen unidas mediante los ágrafes de acoplamiento.

Cada uno de estos módulos se suministra con dos cuñas de ensamblaje, una simple presión sobre los módulos es suficiente para embutirlos. La horquilla de eyección de las cuñas sólo se emplea para desmontar.

- Composición de una caja de 10 módulos :
- 10 módulos (tubo 4 mm)
 - 20 cuñas de ensamblaje y 4 de extremos
 - 4 patas de fijación
 - 4 ágrafes de acoplamiento
 - 1 horquilla de eyección de cuñas

3300 conector múltiple modular para panel



cuerpo polímero H.R.

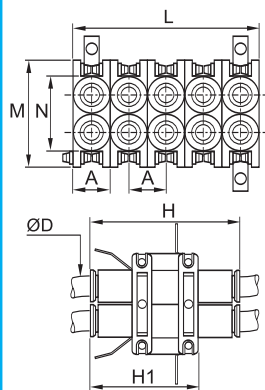

fijación por tornillo o perno de Ø3mm

ØD		A	B	C	H	H1	L	L1	L2	M	N	kg
4	3300 04 00	11	21	40	40,5	29,5	55	22	6	32	20	0,106
6	3300 06 00	14	28	47	48	38,5	70	28	7,5	39	27,5	0,106
8	3300 08 00	14	28	47	50	39	70	28	7,5	39	27,5	0,106

medidas entre puntos de fijación

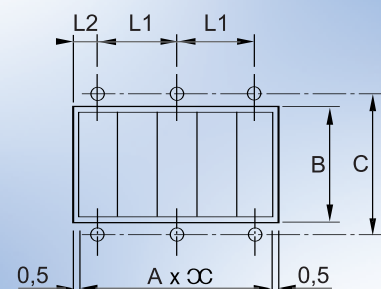

multi - conector LF 3000



Concebido para asegurar la conexión / desconexión de **2, 4, 7, y 12 tubos** simultáneamente, este conector múltiple **Legris** ofrece al usuario una gran flexibilidad de utilización con las prestaciones de la tecnología LF 3000 :

- conexión y desconexión instantánea, sin herramientas
- caudal óptimo sin restricción de paso.

Para facilitar los cableados, cada salida de tubo está numerada. No es posible un error de montaje gracias a la presencia de un resalte. Un casquillo roscado a este conector ayuda a alinear los tubos protegiendo las conexiones.

Para satisfacer la mayor parte de las aplicaciones, este multi-conector ofrece la posibilidad de su utilización como pasatabiques.

3320 cuerpo rosca macho

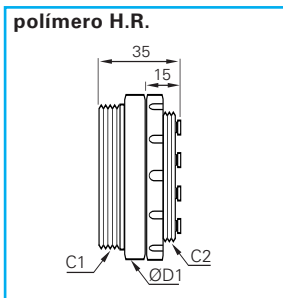

Ø ext. del tubo en mm	Número de salidas de tubo		C1	C2	ØD1
4	2	3320 04 00 02	M38x1,5	M32x1,5	42
4	4	3320 04 00 04	M46x1,5	M40x1,5	50
4	7	3320 04 00 07	M46x1,5	M40x1,5	50
4	12	3320 04 00 12	M65x1,5	M58x1,5	70
6	2	3320 06 00 02	M38x1,5	M32x1,5	42
6	4	3320 06 00 04	M46x1,5	M40x1,5	50
6	7	3320 06 00 07	M46x1,5	M40x1,5	50
8	2	3320 08 00 02	M38x1,5	M32x1,5	45

El número de salidas de tubo del cuerpo macho debe ser igual al del cuerpo hembra.

3321 cuerpo rosca hembra

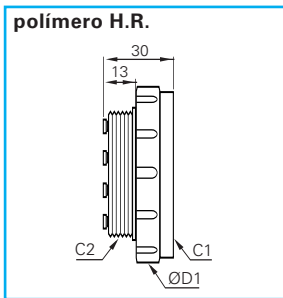

Ø ext. del tubo en mm	Número de salidas de tubo		C1	C2	ØD1
4	2	3321 04 00 02	M38x1,5	M32x1,5	45
4	4	3321 04 00 04	M46x1,5	M40x1,5	55
4	7	3321 04 00 07	M46x1,5	M40x1,5	55
4	12	3321 04 00 12	M65x1,5	M58x1,5	75
6	2	3321 06 00 02	M38x1,5	M32x1,5	45
6	4	3321 06 00 04	M46x1,5	M40x1,5	55
6	7	3321 06 00 07	M46x1,5	M40x1,5	55
8	2	3321 08 00 02	M38x1,5	M32x1,5	45

El modelo [3321 08 00 02](#) se conecta únicamente al modelo [3320 08 00 02](#).

3329 casquillo a roscar

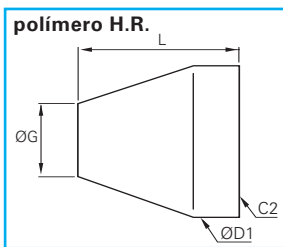

Número de salidas de tubo		C2	ØD1	G	L
2	3329 00 01	M32x1,5	42	32	50
4-7	3329 00 02	M40x1,5	50	35	55
12	3329 00 03	M58x1,5	70	34	70

dimensiones del multi-conector utilizado como pasatabiques

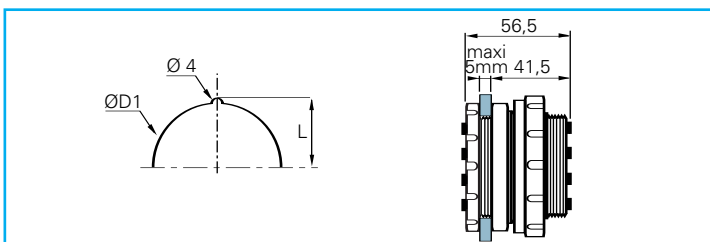

Número de salidas de tubo	L	ØD1
2	17	32,5
4-7	21	40,5
12	30,3	58,5

Como complemento al multi-conector LF 3000, Legris propone una gama de **multi-tubo** presentada en el capítulo Tubos Técnicos (capítulo K).

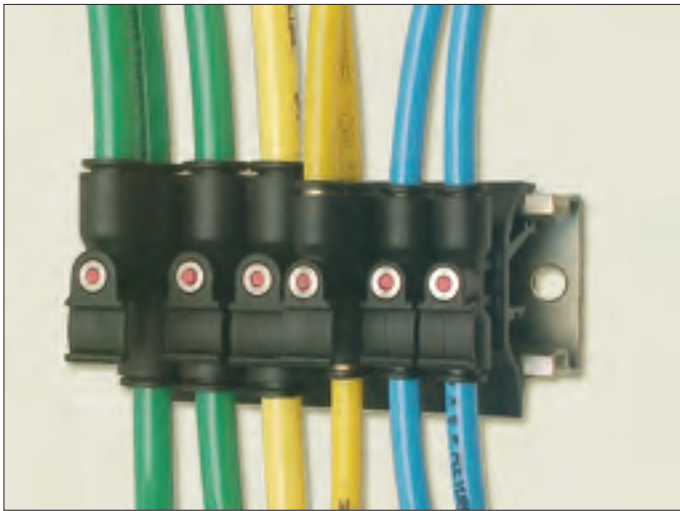

Equivalentes a los bornes y regletas de conexión eléctricas. Los bornes modulares de conexión neumática facilitan y racionalizan el cableado neumático. Montados a la entrada y salida de una instalación, permiten ejercer un perfecto control gracias a la posibilidad de señalización, así como detectar la presencia de presión mediante un testigo visual rojo. Todos los modelos que se detallan a continuación pueden montarse uno junto al otro sobre perfil DIN ⌈ o Ω normalizado, y la conexión de los tubos es instantánea, gracias al sistema LF 3000.

señalización y control

Etiquetas de identificación

Están previstos unos alojamientos para colocar una etiqueta de identificación.

Testigos de control de presión

Al igual que en la electricidad, donde el paso de corriente se detecta con una lámpara testigo, en los bornes neumáticos, la presencia de la presión de aire se detecta por un pistón de color rojo en posición saliente.

Simplemente apretando el testigo, se sabe si hay presión en el borne, puesto que el testigo sobresaldrá.

3379 borne de conexión para 2 tubos en línea



cuerpo polímero H.R.

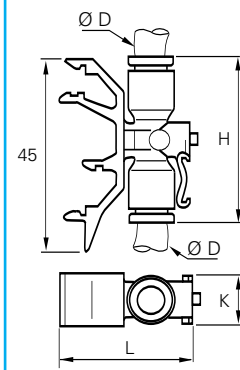

ØD		H	K	L	Δ kg
4	3379 04 00	36,5	12	30	0,020
6	3379 06 00	36,5	12	30	0,026
8	3379 08 00	46	13	32,5	0,034

Fijación a presión

3381 borne de conexión para 3 tubos



cuerpo polímero H.R.

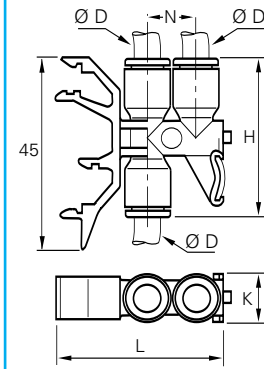

ØD		H	K	L	N	Δ kg
4	3381 04 00	36,5	11	39,5	11,5	0,027
6	3381 06 00	36,5	11	39,5	11,5	0,033
8	3381 08 00	46	13	44,5	14,5	0,043

Fijación a presión

Presiones de utilización de los modelos 3379 y 3381 : 1 a 10 bar

racores auto-obturantes

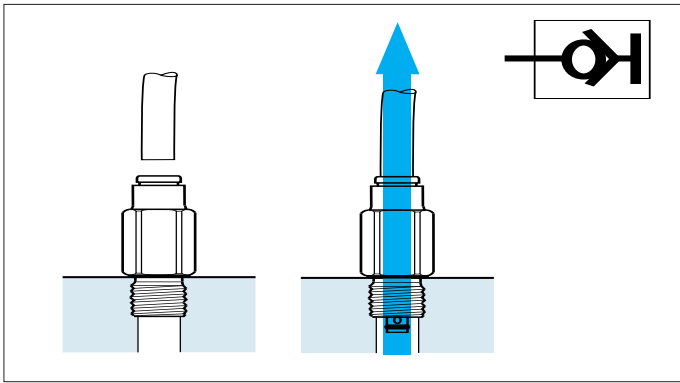

Los **racores auto-obturantes Legris** han sido diseñados para evitar el paro total de una instalación, cuando se realiza alguna operación de mantenimiento o de control. El principio de funcionamiento es muy simple :

- cuando el tubo no está conectado, la **válvula de clapet integrada** en el racor impide que el fluido circule en cualquier sentido, lo que permite dejar **el circuito en espera con presión**.
- Si por el contrario conectamos el tubo, se restablece el paso del aire comprimido en los dos sentidos.

3391 racor de entrada recto auto-obturante, rosca macho BSP cilíndrica



latón niquelado con junta impermeable

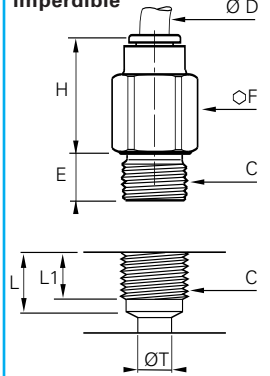

Ø D	C		E	F	H	ΔkgΔ
4	G1/8	3391 04 10	5	13	18	0,018
6	G1/8	3391 06 10	5	14	19,5	0,018
8	G1/8	3391 08 10	5	14	29,5	0,025
8	G1/4	3391 08 13	5,5	16	25,5	0,037
10	G3/8	3391 10 17	5,5	20	27,5	0,052

medidas de implantación

Ø D	C	L	L1	Ø T
4	G1/8	7,5	6	5
6	G1/8	9	6	7,5
8	G1/8	10	6	7,5
8	G1/4	11	8	9
10	G3/8	13	11	10

Presión de servicio maxi = 10 bar

3091 racor de entrada recto auto-obturante, rosca macho BSP cónica



latón niquelado rosca con "pre-coating"

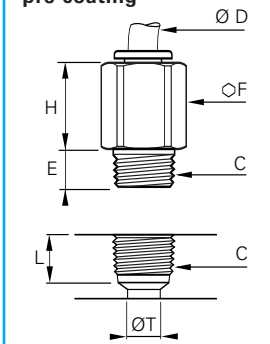

Ø D	C		E	F	H	ΔkgΔ
4	R1/8	3091 04 10	7,5	12	18	0,018
6	R1/8	3091 06 10	7,5	13	19,5	0,018
8	R1/8	3091 08 10	6,5	14	25	0,025
8	R1/4	3091 08 13	11	14	25,5	0,037
10	R3/8	3091 10 17	11,5	17	27,5	0,052

medidas de implantación

Ø D	C	L	Ø T
4	R1/8	9,5	5
6	R1/8	9,5	7,5
8	R1/8	10,5	7,5
8	R1/4	13,5	9
10	R3/8	14	10

Presión de servicio maxi = 10 bar

3160 racor auto-obturante, enclavable



cuerpo polímero H.R.

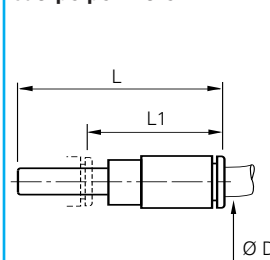

Ø D		L	L1	ΔkgΔ
4	3160 04 00	46	33,5	0,005
6	3160 06 00	53,5	31	0,009
8	3160 08 00	58	31	0,009

Este modelo ha sido diseñado para obturar la salida del racor sobre el que está enclavado, mientras el tubo no está conectado.

racores oscilantes LF 3000

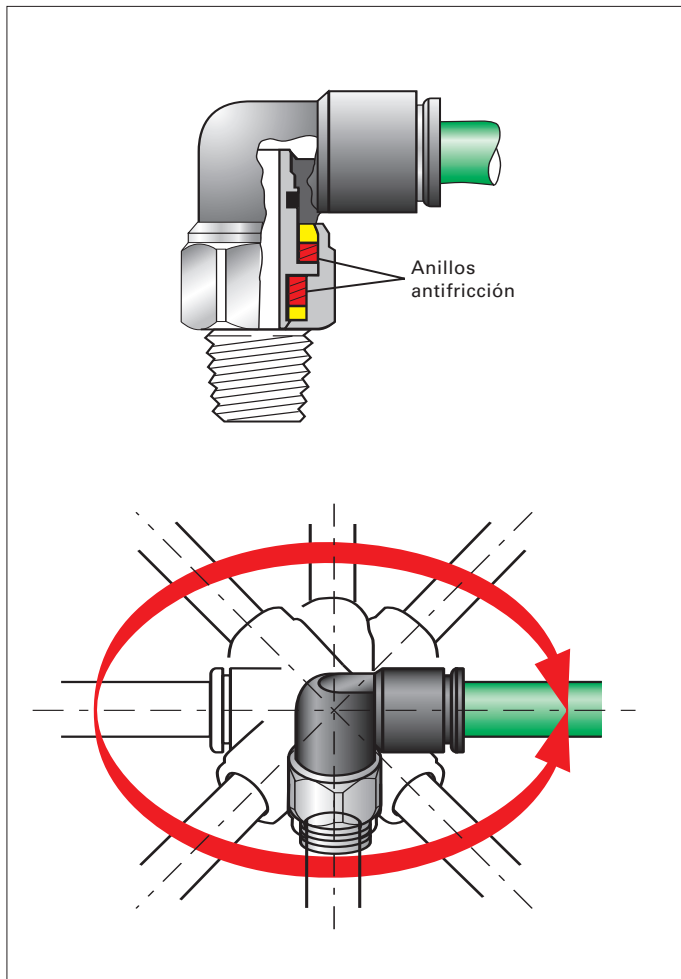

Dentro de la serie LF 3000, **Legris** ha diseñado un **racor oscilante**, que satisface las exigencias de la **automatización industrial** y de la **robótica**.

Gracias a su capacidad de realizar movimientos oscilantes con una mínima resistencia, este racor se adapta perfectamente a los movimientos de desplazamiento del cilindro, evitando así el **deterioro o envejecimiento prematuro** que sufriría el tubo si estuviera sometido a un régimen de **excesivas flexiones**. La alta fiabilidad de la tecnología aplicada, confiere a los **racores oscilantes** y, por tanto, a las instalaciones que los incorporan, una gran longevidad, sin ninguna perturbación en su funcionamiento.

Es **aconsejable**, con el fin de evitar el **deterioro prematuro**, que el trabajo del tubo, se haga en el plano del eje de la **salida LF 3000** del racor. **No se aconseja el uso de tubo flexible en espiral.**

Condiciones técnicas de empleo

Los valores que se indican en la tabla están calculados a **6 bar de presión** y a **temperatura de 20° C**.

Ø exterior del tubo en mm	4	6	8	10	12
Par de maniobra en m. da N	<2,5 • 10 ³	<4 • 10 ³	<7 • 10 ³	<11 • 10 ³	<16 • 10 ³
Velocidad de rotación en radian/segundo	190	160	120	90	80

3159 racor de entrada, codo compacto oscilante, rosca macho BSP cónica



cuerpo polímero H.R.
rosca latón niquelado
con pre-coating

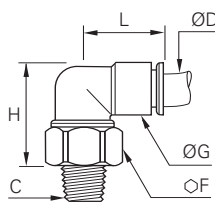

ØD	C		F	G	H	L	kg
4	R1/8	3159 04 10	12	11	22	17,5	0,014
6	R1/8	3159 06 10	14	14	26,5	20,5	0,020
6	R1/4	3159 06 13	14	14	23,5	20,5	0,022
8	R1/8	3159 08 10	17	16	32	23,5	0,034
8	R1/4	3159 08 13	17	16	29	23,5	0,034
8	R3/8	3159 08 17	17	16	25	23,5	0,032
10	R1/4	3159 10 13	19	19,5	37,5	29	0,054
10	R3/8	3159 10 17	19	19,5	33,5	29	0,050
12	R1/4	3159 12 13	21	22	44,5	33,5	0,076
12	R3/8	3159 12 17	21	22	41	33,5	0,070

3189 racor de entrada, codo compacto oscilante, rosca macho BSP cilíndrica y M5



cuerpo polímero H.R.
rosca latón niquelado
con junta imperdible

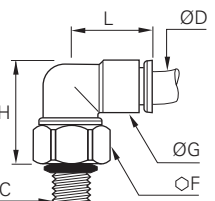

ØD	C		F	G	H	L	kg
4	M5x0,8	3189 04 19	12	11	24,5	17,5	0,012
4	G1/8	3189 04 10	13	11	23	17,5	0,014
6	M5x0,8	3189 06 19	12	14	27,5	20,5	0,016
6	G1/8	3189 06 10	14	14	27	20,5	0,020
6	G1/4	3189 06 13	16	14	25,5	20,5	0,022
8	G1/8	3189 08 10	17	16	33,5	23,5	0,034
8	G1/4	3189 08 13	17	16	31	23,5	0,034
8	G3/8	3189 08 17	20	16	29,5	23,5	0,032
10	G1/4	3189 10 13	19	19,5	30	29	0,054
10	G3/8	3189 10 17	20	19,5	37	29	0,050
12	G1/4	3189 12 13	21	22	46,5	33,5	0,076
12	G3/8	3189 12 17	21	22	45,5	33,5	0,070

Longitud de las roscas cilíndricas de las referencias 3189

C	M5X0,8	G1/8	G1/4	G3/8
E	3	5	5,5	5,5

accesorios

0178 reducción macho-hembra, roscas BSP cilíndricas y M5

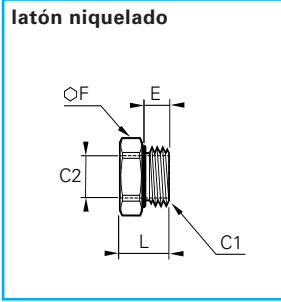

C1	C2		E	F	L	kg
M7x1	M5x0,8	0178 55 19	5	10	12	0,004
G1/8	M5x0,8	0178 10 19	5	13	9	0,005
G1/4	G1/8	0178 13 10	5,5	16	9,5	0,006
G3/8	G1/8	0178 17 10	5,5	20	10,5	0,016
G3/8	G1/4	0178 17 13	5,5	20	10,5	0,014
G1/2	G1/4	0178 21 13	7,5	24	12,5	0,024
G1/2	G3/8	0178 21 17	7,5	24	12,5	0,016
G3/4	G1/2	0178 27 21	7,5	32	13,5	0,035

0179 reducción hembra-macho, roscas BSP cilíndricas

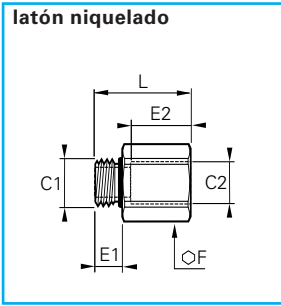

C1	C2		E1	E2	F	L	kg
M12x1,5	G1/4	0179 67 13	6,5	8	16	18	0,005
G1/8	G1/4	0179 10 13	5	12	16	19	0,005
G1/4	G3/8	0179 13 17	5,5	15	20	23	0,006
G3/8	G1/2	0179 17 21	5,5	16	24	24	0,016

0222 tapón hexagonal, rosca macho BSP cilíndrica y M5

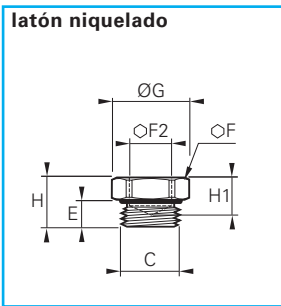
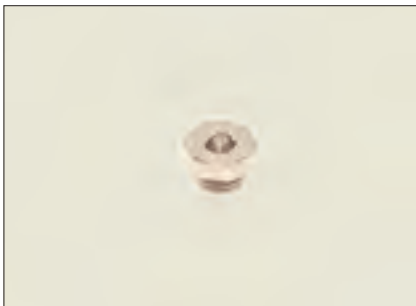

C		E	F	G	F2	H	H1	kg
M5x0,8	0222 19 00	3,5	8	9	2,5	7,1	4,1	0,004
M7x1	0222 55 00	5	10	11	3	8,5	4,7	0,005
G1/8	0222 10 00	5	13	14	5	8,6	6,4	0,005
G1/4	0222 13 00	5,5	16	17,5	6	9,5	7,4	0,007
G3/8	0222 17 00	5,5	20	22	8	10,5	8,4	0,012
G1/2	0222 21 00	7,5	24	26	10	12,1	9,9	0,019

Clip regleta de clips para tubos

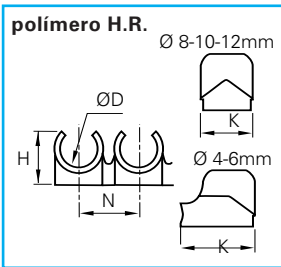

ØD		H	K	N	Cantidad de clips por regleta	Ø LF3000 a fijar	kg
4	Clip 04 00	9	13,5	10,5	8		0,008
6	Clip 06 00	10,5	13	10,5	8		0,009
8	Clip 08 00	12,5	10,5	12	7	4	0,009
10	Clip 10 00	14	12	15	6	6	0,010
12	Clip 12 00	16,5	14	16,5	5		0,011
14	Clip 14 00	18	16	20,5	4	8	0,011

Suministrado en cajas de 10 regletas de clips del mismo diámetro (con tornillo autorroscante de 9.5 mm de longitud)

Los clips Legris permiten fijar en espacios restringidos, los tubos y racores LF 3000. Su presentación en regletas, fragmentables manualmente o con un cortatubos, ofrece la posibilidad de utilizar de 1 a 8 clips en función de la necesidad del usuario.



accesorios

3110 funda para pulsador de color amovible



Ø D						
4	3110 04 00	3110 04 02	3110 04 03	3110 04 04	3110 04 05	0,001
6	3110 06 00	3110 06 02	3110 06 03	3110 06 04	3110 06 05	0,001
8	3110 08 00	3110 08 02	3110 08 03	3110 08 04	3110 08 05	0,001
10	3110 10 00	3110 10 02	3110 10 03	3110 10 04	3110 10 05	0,001
12	3110 12 00	3110 12 02	3110 12 03	3110 12 04	3110 12 05	0,001
14	3110 14 00	3110 14 02	3110 14 03	3110 14 04	3110 14 05	0,001



Los racores LF 3000 3ª generación se suministran con pulsadores manuales montados, de color negro.

Desmontables sólo para los Ø 4 y 6 mm., lo cual permite identificar fácilmente los circuitos : Reemplazando el pulsador de color negro, por otros de distintos colores.

Para los Ø 8, 10, 12 y 14 mm, los pulsadores de color, se montan sobre el de color negro. 6 colores distintos, permiten una señalización óptima de los circuitos, montados con tubos del mismo color.

3000 70 útil para desconexión



acero zincado bicromatado

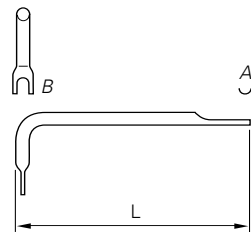

A- para desconectar de cara
B- para desconectar de lado

Ø D		L	
4	3000 70 04	180	0,024
6	3000 70 06	196	0,040
8	3000 70 08	208	0,053
10	3000 70 10	220	0,069
12	3000 70 12	236	0,092
14	3000 70 14	254	0,108

Para la desconexión del tubo en los racores LF 3000, es aconsejable utilizar este útil de desconexión, en especial cuando el racor tiene un difícil acceso.

El diseño del sistema LF 3000, permite su perfecto conexionado con varios tubos de plástico, presentados en este catálogo :

● **tubo de poliamida** semi-rígido calibrado de :
Ø 3 a Ø 14 mm exterior

● **tubo de poliuretano** flexible calibrado de :
Ø 3 a Ø 14 mm exterior

● **tubo de fluoropolimero FEP 140** de :
Ø 4 a Ø 12 mm exterior





Carstick® es un nuevo concepto que asocia un cartucho **monobloque LF 3000** a una funda específica de protección y de distribución.

En caso de un uso repetitivo o de cantidades importantes, ofrece una solución adecuada para el equipamiento – automatizado, semi-automático o manual – de los componentes neumáticos.

Principales ventajas :

- **reducción del tiempo de montaje, con toda seguridad**
 - junta de estanqueidad **pre-engrasada** y protegida
 - **pre-centrado** del cartucho superior en la mitad de su altura en el alojamiento de implantación
 - protección del producto contra cualquier impureza, desde su fabricación hasta su colocación
- **prestaciones técnicas del LF 3000 :**
 - estanqueidad automática, caudal óptimo, resistencia al vacío
- **espacio entre-ejes reducido y optimizado**
- **adaptado para una colocación automatizada**
 - garantiza en el momento del montaje una buena orientación del producto
 - posibilidad de implantación combinada con la distribución

especificaciones técnicas

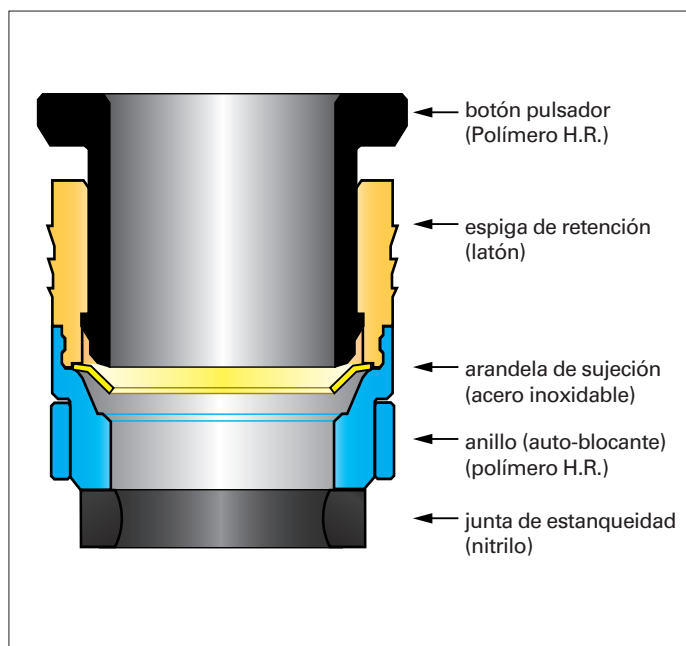

La concepción del cartucho Carstick® permite su conexión con los tubos Poliamida semi-rígidos y poliuretano flexible Legris.

fluido utilizable	aire comprimido			
presión de servicio	20 bar máximo			
temperatura de utilización	- 20° a + 80°C			
resistencia al vacío	vacío de 755 mm Hg (99 % de vacío)			
fuerza de acoplamiento (F)	Ø para alojamiento en			
	del tubo	Poliamida	Aluminio	Latón
	4 mm	300 daN	300 daN	300 daN
	6 mm	300 daN	300 daN	300 daN
	8 mm	300 daN	350 daN	300 daN
	10 mm	300 daN	300 daN	300 daN
	12 mm	400 daN	400 daN	400 daN

Legris propone variantes al modelo Carstick presentado en este catálogo.

Principalmente :

- con otros tipos de juntas (EPDM, FKM ...)
 - con otros materiales (espiga de acero inoxidable ...)
- No duden en consultarnos

carstick®: implantación

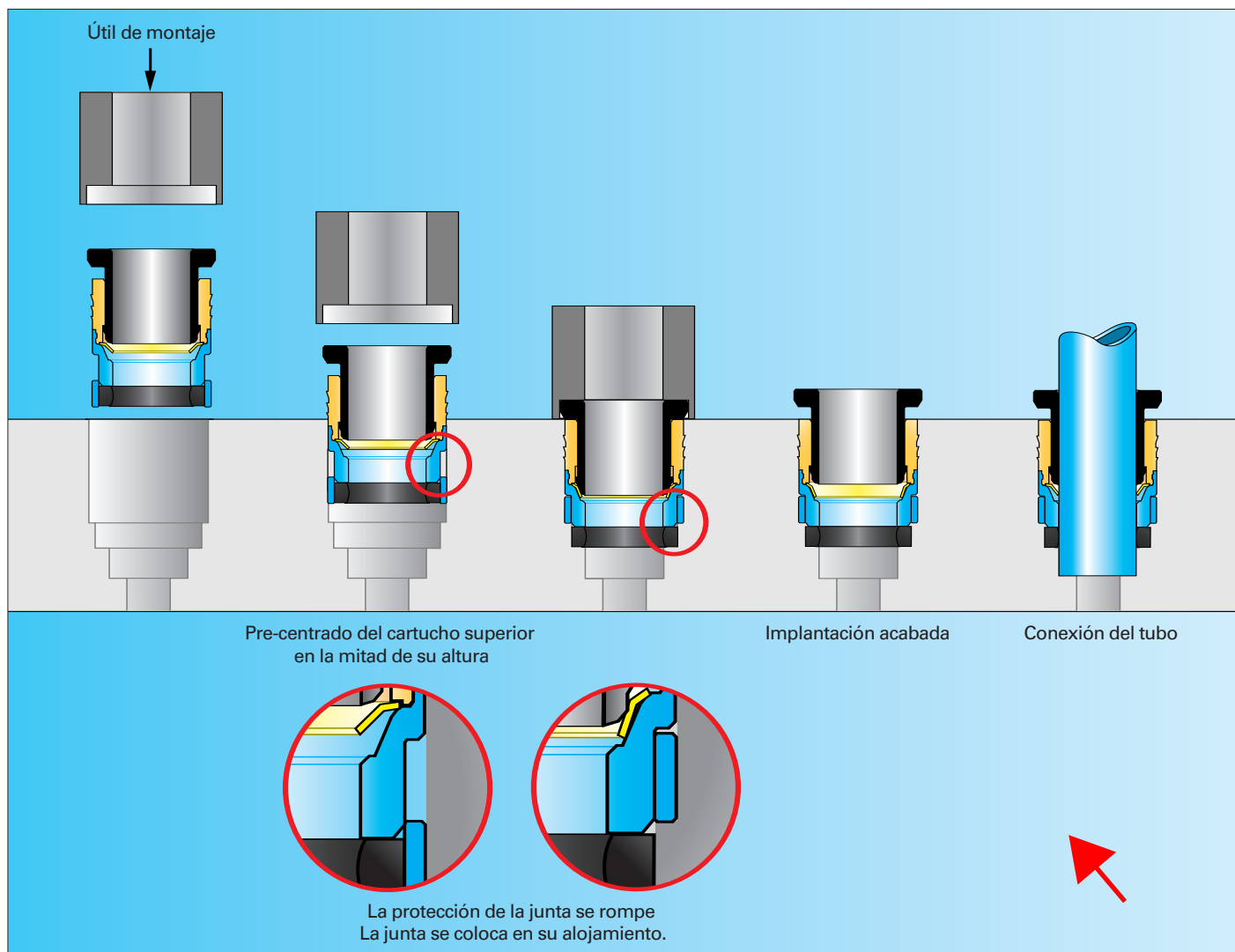

cartucho

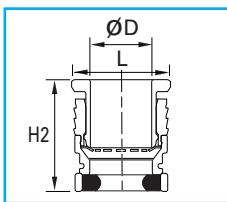

ØD	L	H2
4	8,1	10
6	10,1	11,5
8	13	15
10	15,5	17
12	19,5	19,5

alojamiento

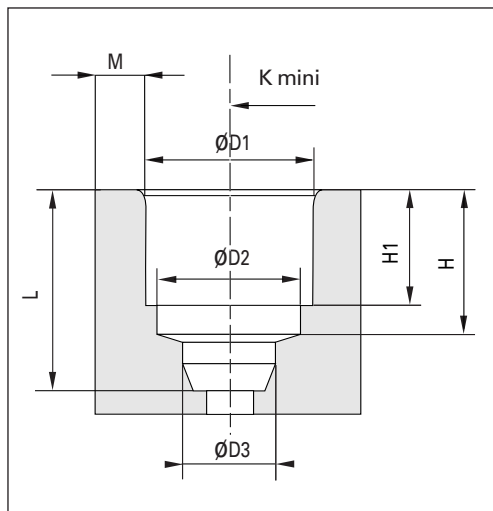

ØD	ØD3	H	H1	L
4	4,1	8,15	6	10
6	6,1	9,65	7,5	12
8	8,15	12,45	9,9	15,5
10	10,15	14,35	11,7	19
12	12,17	16,75	13,9	22

	Alojamiento Poliamida				Alojamiento Aluminio				Alojamiento Latón			
4	8,25	7,05	9,8	1,5	8,25	7,05	11,5	3	8,25	7,05	10,25	2
6	10,2	9,15	12,2	2	10,3	9,15	13,5	3	10,25	9,1	12,25	2
8	12,15	10,85	14,2	2	12,2	10,85	15,2	3	12,2	10,85	14,25	2
10	14,8	13,2	16,8	2	15,05	13,2	17,1	2	15,05	13,2	17,1	2
12	17,5	15,5	20	2,5	17,5	15,5	20	2,5	17,65	15,5	20	2,5

Sírvanse consultarnos para conseguir el plano detallado necesario para la mecanización de los alojamientos.

3100 funda carstick®

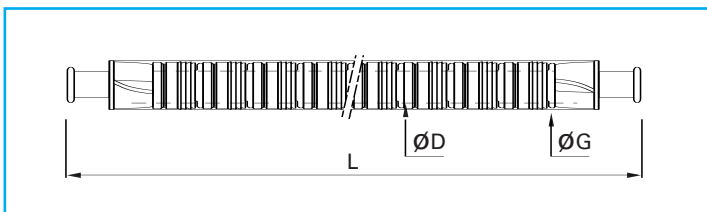

ØD cartucho		G	L
4	3100 04 00	10,3	554
6	3100 06 00	14,5	629
8	3100 08 00	15,25	794
10	3100 10 00	19,5	930
12	3100 12 00	21,3	1038

50 cartuchos en cada funda Carstick®

racores instantáneos 3 mm, roscas M3 y M5

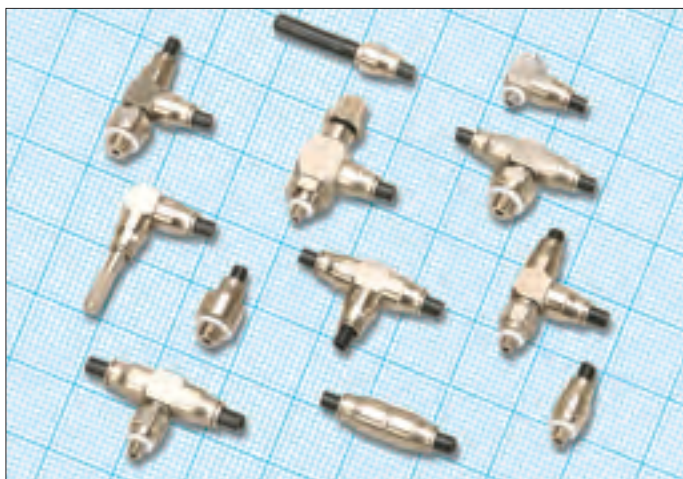

Las necesidades de **espacio** y peso, así como la exigencia de **fiabilidad** y **precisión**, que tienen muchas industrias al utilizar instalaciones neumáticas muy pequeñas, hacen que el **racor instantáneo Legris 3 mm**, sea una solución a todos sus problemas.

Por su tamaño muy reducido y su poco peso, esta gama permite implantaciones muy compactas. Totalmente en latón niquelado (cuerpo y pinza) ofrece una excelente resistencia a los ambientes corrosivos. Su funcionamiento se basa en la técnica original de los racores instantáneos **Legris**: conexión y desconexión inmediatas, manuales y sin herramientas.

Algunos ejemplos de utilización :

- **ensamblaje de componentes electrónicos.**
- **semi-conductores, circuitos integrados.**
- **fabricación y ensamblaje en la industria textil.**
- **mecánica de precisión** (instrumentación para dentistas, por ejemplo).

condiciones técnicas de utilización

Dependen básicamente de la calidad y el espesor del tubo, de la temperatura ambiente y la del fluido vehiculado, así como la calidad de los materiales que componen el racor.



Todos los modelos de la gama LF 3000 están garantizados SIN SILICONA

fluido utilizable	aire comprimido
presión de trabajo	18 bar máximo. La presión máxima de un circuito depende igualmente de la calidad del tubo utilizado. Ver apartado de tubos Legris.
temperatura de utilización	de -15 a +70°C. La resistencia a la temperatura de un circuito depende igualmente de la calidad del tubo utilizado. Ver apartado de tubos Legris.
calidad de los materiales utilizados	- latón niquelado - junta tórica de nitrilo
par de apriete de los racores instantáneos 3 mm	0,01 a 0,1 mdaN

racores de implantación

3281 racor de entrada recto, rosca macho M3 y M5

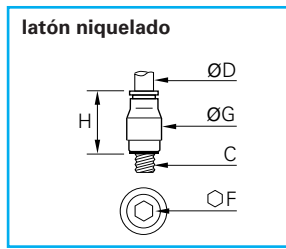

ØD	C		F	G	H	kg
3	M3x0,5	3281 03 09	1,5	6	9,5	0,001
3	M5x0,8	3281 03 19	1,5	7,8	9,5	0,002

3299 racor de entrada codo compacto, rosca macho M3 y M5

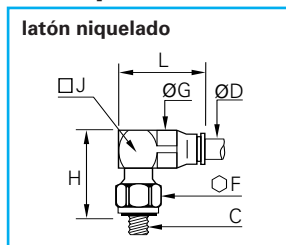

ØD	C		F	G	H	J	L	kg
3	M3x0,5	3299 03 09	6	6,2	13,5	6	13,5	0,003
3	M5x0,8	3299 03 19	8	6,2	13	6	13,5	0,004

3229 racor de entrada codo elevado, rosca macho M3 y M5

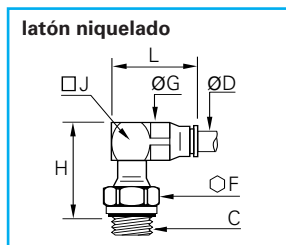

ØD	C		F	G	H	J	L	kg
3	M3x0,5	3229 03 09	6	6,2	16	6	13,5	0,001
3	M5x0,8	3229 03 19	8	6,2	17	6	13,5	0,001

3298 racor de entrada te, rosca macho central M3 y M5

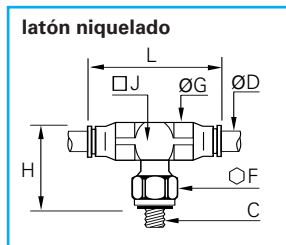

ØD	C		F	G	H	J	L	kg
3	M3x0,5	3298 03 09	6	6,2	13,5	6	20,5	0,004
3	M5x0,8	3298 03 19	8	6,2	13	6	20,5	0,005

3293 racor de entrada te, rosca macho lateral M3 y M5

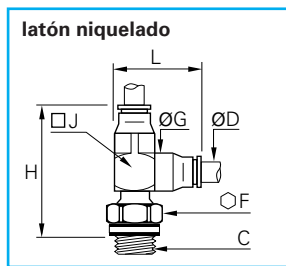

ØD	C		F	G	H	J	L	kg
3	M3x0,5	3293 03 09	6	6,2	20,5	6	13,5	0,004
3	M5x0,8	3293 03 19	8	6,2	20	6	13,5	0,005

3218 racor de entrada "banjo" codo, rosca macho M3 y M5

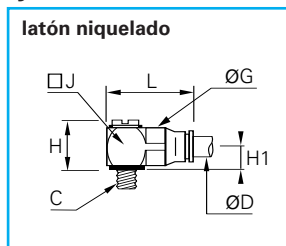

ØD	C		G	H	H1	J	L	kg
3	M3x0,5	3218 03 09	6,2	9,5	4	6	12,5	0,002
3	M5x0,8	3218 03 19	6,2	10,5	4,5	8	15	0,005

racores de unión

3206 unión doble igual



latón niquelado

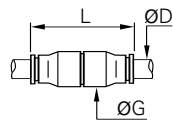

ØD		G	L	Δ kg
3	3206 03 00	6,2	17	0,002

3202 codo igual



latón niquelado

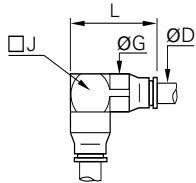

ØD		G	J	L	Δ kg
3	3202 03 00	6,2	6	13,5	0,003

3204 te igual



latón niquelado

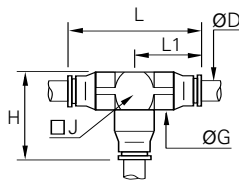

ØD		G	J	H	L	L1	Δ kg
3	3204 03 00	6,2	6	13,5	20,5	10,5	0,004

3266 reductor enclavable



latón niquelado

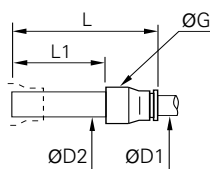

ØD1	ØD2		G	L	L1	Δ kg
3	4	3266 03 04	6,2	28	19	0,001

3226 tapón enclavable



latón niquelado

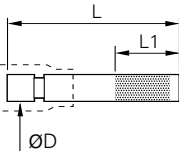

ØD		J	L1	Δ kg
3	3226 03 00	20	10	0,001

El diseño del **racor instantáneo 3 mm Legris**, permite su perfecto conexionado con **varios tubos plásticos** presentados en este catálogo :

- **tubo de poliamida** semi-rígido calibrado, \varnothing 3 mm exterior.

- **tubo de poliuretano** flexible, \varnothing 3 mm exterior.

