

IMMOERAC[®]

ACCESORIOS PARA CONDUCCIONES DE FLUIDOS
SISTEMAS PATENTADOS

**CONEXIONES RÁPIDAS
QUICK COUPLINGS**

**ACCESORIOS
ACCESSORIES**

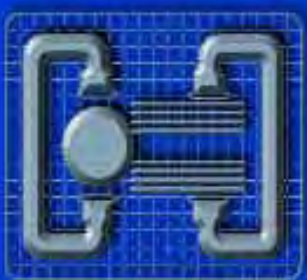

**CATÁLOGO GENERAL - 2005
GENERAL CATALOGUE - 2005**



IMOPAC®, S.A., es una empresa fundada en el año 1957. Desde sus orígenes, su principal actividad ha estado ligada a la fabricación de Enchufes Rápidos y Accesorios para Conducciones de Fluidos, siendo una de las empresas pioneras en España dedicadas a esta actividad.

IMOPAC®, S.A., siempre ha apostado por la innovación y creación de nuevos productos. Fruto de este afán, son las diferentes patentes que se han ido generando, sobresaliendo significativamente la gama de conexiones deslizantes automáticas "Series CD", que significaron un adelanto importante en cuanto a prestaciones, facilidad de manejo y robustez.

Nuestros productos están presentes en amplios sectores de la actividad industrial: Aeronáutico, Alimentario, Automoción, Naval, etc.

En septiembre de 1997, **IMOPAC®**, S.A. obtiene la certificación ISO-9002, siendo éste un punto de referencia sobre el que continuar nuestros esfuerzos por ofrecer productos de calidad contrastada y de proporcionar un mejor servicio a nuestros distribuidores. Este reconocimiento a la Calidad ha sido renovado en el año 2003 con la certificación ISO 9001:2000

Por la variedad de materiales empleados en nuestros fabricados (latón, acero, acero inoxidable) y las posibilidades de elección de juntas o empaquetaduras (NBR, Vitón®, EPDM, etc.),

nuestros productos pueden ser empleados con numerosos fluidos y en diferentes condiciones de trabajo (temperatura, presión, etc.), con total satisfacción y larga vida útil.

El presente catálogo incorpora las siguientes novedades:

- Conexión rápida CD-12-X, fabricada en acero inoxidable y que amplía la gama existente de conexiones rápidas CD-12.
- Conexión rápida FLUID-20, según normativa ISO 6150-B-15, fabricada en latón niquelado, que proporciona caudales de hasta 1.500 l/min. con mínimas pérdidas de carga.
- Serie EU-75N, disponibles en latón niquelado y acero inoxidable, que combina como principales ventajas un alto aporte de caudal y una gran facilidad de uso con escaso esfuerzo en la conexión y desconexión. Este perfil es muy utilizado en toda Europa (se conoce como enchufe alemán ó europeo).
- Serie CRHL, conexión rápida para altas presiones, fabricada en acero inoxidable y concebida principalmente para trasvase de fluidos y para funcionar con máquinas hidrolimpiadoras.

IMOPAC®, S.A., pone al alcance de nuestros Clientes, los productos de este catálogo con la máxima garantía de Calidad, fiabilidad, prestaciones y disponibilidad.

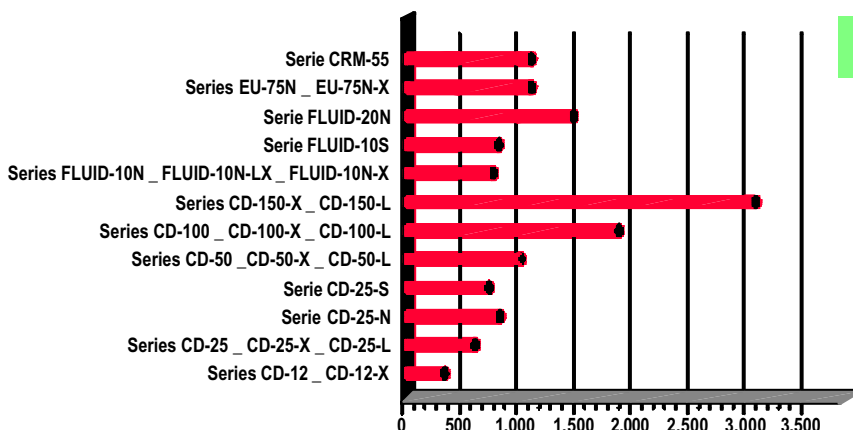

COMPARATIVA DE CAUDALES CONEXIONES RÁPIDAS IMOPAC

Caudales de aire en l / min.
Mediciones realizadas a una presión de 6 bar y una pérdida de carga de 0,5 bar.

INDICE

SERIE	PRODUCTO	MATERIAL / TRATAMIENTO	CAUDAL	PÁGINA	
Conexión rápida	Conexión rápida CD-12	Acero niquelado	384	2 y 3	
	Conexión rápida CD-12-X	Acero inoxidable			
Serie CD-12	Acoplamiento ACD-12	Acero carbonitrurado niquelado		3	
	Acoplamiento ACD-12-X	Acero inoxidable			
Conexión rápida	Conexión rápida CD-25	Acero niquelado	636	4	
	Conexión rápida CD-25-X	Acero inoxidable		5	
	Conexión rápida CD-25-L	Latón		6	
	Serie CD-25	Conexión rápida CD-25N	Latón niquelado	860	7
		Conexión rápida CD-25-S	Latón niquelado	762	8 y 9
		Acoplamiento ACD-25	Acero carbonitrurado niquelado		10
		Acoplamiento ACD-25-X	Acero inoxidable		
		Acoplamiento ACD-25-L	Latón		
		Acoplamiento antirretorno ACLD-25X	Acero inoxidable		11
		Acoplamiento antirretorno ACLD-25L	Latón		
Conexión rápida	Conexión rápida CD-50	Acero niquelado	1.050	12	
	Conexión rápida CD-50-X	Acero inoxidable		13	
	Conexión rápida CD-50-L	Latón		14	
	Serie CD-50	Acoplamiento ACD-50	Acero carbonitrurado niquelado		15
		Acoplamiento ACD-50-X	Acero inoxidable		
		Acoplamiento ACD-50-L	Latón		
		Acoplamiento antirretorno ACLD-50X	Acero inoxidable		
		Acoplamiento antirretorno ACLD-50L	Latón		
Conexión rápida	Conexión rápida CD-100	Acero niquelado	1.900	17	
	Conexión rápida CD-100-X	Acero inoxidable		18	
	Conexión rápida CD-100-L	Latón		19	
	Serie CD-100	Acoplamiento ACD-100	Acero carbonitrurado niquelado		20
		Acoplamiento ACD-100-X	Acero inoxidable		
		Acoplamiento ACD-100-L	Latón		
		Acoplamiento antirretorno ACLD-100X	Acero inoxidable		
		Acoplamiento antirretorno ACLD-100L	Latón		
Conexión rápida	Conexión rápida CD-150-X	Acero inoxidable	3.100	22	
	Conexión rápida CD-150-L	Latón		23	
	Acoplamiento ACD-150-X	Acero inoxidable			24
	Acoplamiento ACD-150-L	Latón			
	Acoplamiento antirretorno ACLD-150X	Acero inoxidable			
	Acoplamiento antirretorno ACLD-150L	Latón	25		
Conexión rápida	Conexión rápida FLUID-10N	Latón niquelado	800	26 y 27	
	Conexión rápida FLUID-10N-LX	Latón niquelado / Acero inoxidable		28	
	Conexión rápida FLUID-10N-X	Acero inoxidable		29	
	Serie FLUID-10	Conexión rápida FLUID-10S	Latón	840	30
		Acoplamiento NE-10	Acero carbonitrurado niquelado		32
		Acoplamiento NE-10-X	Acero inoxidable		
Conexión rápida	Conexión rápida FLUID-20N	Latón niquelado	1.500	31	
	Acoplamiento NE-20	Acero carbonitrurado niquelado		32	
Conexión rápida	Conexión rápida EU-75N	Latón niquelado	1.125	33 y 34	
	Conexión rápida EU-75N-X	Acero inoxidable		35	
	Serie EU-75N	Acoplamiento AEU-75	Acero carbonitrurado niquelado		36
		Acoplamiento AEU-75-X	Acero inoxidable		
Conexión rápida	Conexión rápida CRM-55	Latón	1135	37	
	Serie CRM-55	Acoplamiento ACRM-55	Acero carbonitrurado niquelado		38
		Acoplamiento ACRM-55-X	Acero inoxidable		
		Acoplamiento ACRM-55-L	Latón		
Conexión rápida	Conexión rápida CRHL-12-X	Acero inoxidable		39	
	Acoplamiento ACRHL-12-X	Acero inoxidable			
Válvulas antirretorno	Válvulas antirretorno VAR-X	Acero inoxidable		40 y 41	
	Serie VAR	Válvulas antirretorno VAR-L			Latón
Pistolete de soplado	Pistolete de soplado y accesorios	Varios		42	
Adaptadores	Adaptadores roscados y de espiga	Acero niquelado / Acero inoxidable / Latón		43, 44 y 45	
Productos Especiales	Fabricaciones especiales	Varios		46	
Recomendaciones	Consejos útiles y recomendaciones			47 y 48	



CONEXIÓN RÁPIDA SERIE CD-12

Diámetro nominal: 4,2 mm.

DESCRIPCIÓN

- * Conexión rápida para aplicaciones neumáticas en general.
- * Fácil manejo (conexión-desconexión con una sola mano), pequeño tamaño y gran robustez.
- * Disponibilidad de montajes con empaquetaduras de Vitón®, EPDM y en paso libre.
- * Sistema patentado.

CARACTERÍSTICAS

- * Presión de trabajo recomendada: 0 - 12 bar.
- * Presión máxima de trabajo: 35 bar.
- * Temperatura de trabajo: De -10° C hasta +90° C, con juntas NBR.
De -20° C hasta +200° C, con juntas de Vitón®.
De -40° C hasta +95° C, con juntas de EPDM.
- * Caudal: 384 l / min. Medición realizada en un enchufe CD-12M1 con acoplamiento ACD-12M1, a una presión de 6 bar y una pérdida de carga de 0,5 bar.

RECOMENDACIONES

- * Utilizar acoplamientos originales IMOPAC® de acero tratado para un correcto funcionamiento de la conexión.

COMPONENTE	MATERIAL / TRATAMIENTO
ENCHUFE	
Cuerpo	Acero niquelado
Adaptador	Acero niquelado
Manguito	Acero niquelado
Válvula	Acero inoxidable AISI-303
Arandela	Acero inoxidable AISI-304
Garras	Acero inoxidable AISI-303
Empaquetadura	NBR, Vitón® ó EPDM
Muelles	Acero inoxidable AISI-302
Clip	Acero inoxidable AISI-304
ACOPLAMIENTO	Acero carbonitrurado niquelado

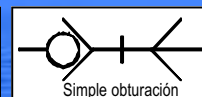
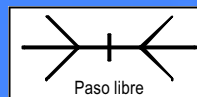

CONEXIÓN RÁPIDA SERIE CD-12-X

Diámetro nominal: 4,2 mm.

DESCRIPCIÓN

- * Conexión rápida para aplicaciones en ambientes oxidantes ó en contacto con fluidos como agua, grasas, aceites, ácidos no muy agresivos, etc.
- * Fácil manejo (conexión-desconexión con una sola mano), pequeño tamaño y gran robustez.
- * Disponibilidad de montajes con empaquetaduras de Vitón®, EPDM y en paso libre.
- * Sistema patentado.

CARACTERÍSTICAS

- * Presión de trabajo recomendada: 0 - 12 bar.
- * Presión máxima de trabajo: 35 bar.
- * Temperatura de trabajo: De -10° C hasta +90° C, con juntas NBR.
De -20° C hasta +200° C, con juntas de Vitón®.
De -40° C hasta +95° C, con juntas de EPDM.
- * Caudal: 384 l / min. Medición realizada en un enchufe CD-12M-X con acoplamiento ACD-12M-X, a una presión de 6 bar y una pérdida de carga de 0,5 bar.

RECOMENDACIONES

- * Utilizar acoplamientos originales IMOPAC® de acero inoxidable para un correcto funcionamiento de la conexión.

COMPONENTE	MATERIAL / TRATAMIENTO
ENCHUFE	
Cuerpo	Acero inoxidable AISI-303
Adaptador	Acero inoxidable AISI-303
Manguito	Acero inoxidable AISI-303
Válvula	Acero inoxidable AISI-303
Arandela	Acero inoxidable AISI-304
Garras	Acero inoxidable AISI-303
Empaquetadura	NBR, Vitón® ó EPDM
Muelles	Acero inoxidable AISI-302
Clip	Acero inoxidable AISI-304
ACOPLAMIENTO	Acero inoxidable AISI-303

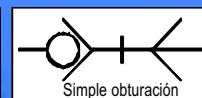
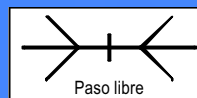

Tamaño real

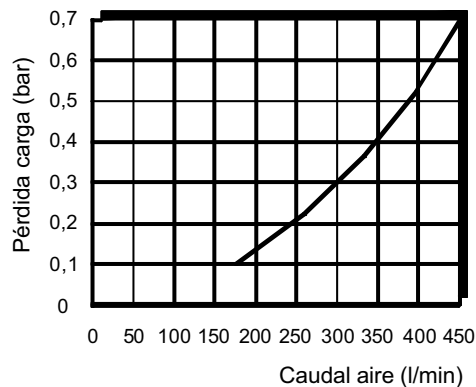

CONEXIÓN RÁPIDA SERIES CD-12 Y CD-12-X

CARACTERÍSTICAS Y DIMENSIONES GENERALES

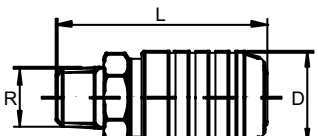
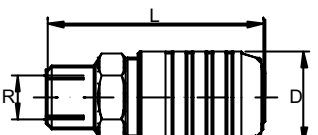
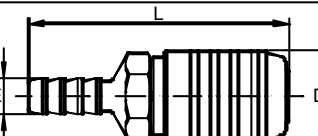
ENCHUFE	ROSCA / ESPIGA R / E	MATERIAL	REFERENCIA	L	D
	Rosca macho G 1/8"	Acero	CD-12M1	45,5	20,5
		Acero inoxidable	CD-12M1-X		
	Rosca macho G 1/4"	Acero	CD-12M	47,0	
		Acero inoxidable	CD-12M-X		
	Rosca hembra G 1/8"	Acero	CD-12H1	48,5	
		Acero inoxidable	CD-12H1-X		
	Rosca hembra G 1/4"	Acero	CD-12H	51,5	
		Acero inoxidable	CD-12H-X		
	Espiga de 6	Acero	CD-12E6	58,5	
	Espiga de 8	Acero	CD-12E8	58,0	

Para montajes especiales añadir al final de la referencia -V (Vitón®), -EPDM ó -PL (paso libre).

ACOPLAMIENTOS SERIES ACD-12 Y ACD-12-X

CARACTERÍSTICAS Y DIMENSIONES GENERALES

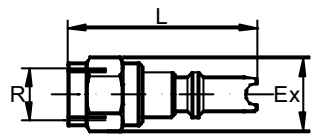
ACOPLAMIENTO	ROSCA / ESPIGA R / E	MATERIAL	REFERENCIA	L	D / Ex
	Rosca macho G 1/8"	Acero	ACD-12M1	36,3	12
	Rosca macho G 1/4"	Acero	ACD-12M	38,3	14
		Acero inoxidable	ACD-12M-X		
	Rosca hembra G 1/8"	Acero	ACD-12H1	35,8	12
	Rosca hembra G 1/4"	Acero	ACD-12H	37,8	17
	Espiga de 6	Acero	ACD-12E6	46,3	14
	Espiga de 8	Acero	ACD-12E8		
		Acero inoxidable	ACD-12E8-X		

Nota.- Todos los acoplamientos IMOPAC® fabricados en acero son tratados mediante carbonitruración y posterior niquelado.

LEYENDA

D: Diámetro en mm.	E: Diámetro interior de la manguera en mm.
Ex: Entrecaras del exágono en mm.	R: Tamaño de rosca en pulgadas.
L: Longitud en mm.	



CONEXIÓN RÁPIDA SERIE CD-25

Diámetro nominal: 5,2 mm.

DESCRIPCIÓN

- * Conexión rápida para aplicaciones neumáticas en general.
- * Fácil manejo (conexión-desconexión con una sola mano), pequeño tamaño y gran robustez.
- * Disponibilidad de montajes con empaquetaduras de Vitón®, EPDM y en paso libre.
- * Sistema patentado.

CARACTERÍSTICAS

- * Presión de trabajo recomendada: 0 - 12 bar.
- * Presión máxima de trabajo: 35 bar.
- * Temperatura de trabajo: De -10° C hasta +90° C, con juntas NBR.
De -20° C hasta +200° C, con juntas de Vitón®.
De -40° C hasta +95° C, con juntas de EPDM.
- * Caudal: 636 l / min. Medición realizada en un enchufe CD-25 con acoplamiento ACD-25M, a una presión de 6 bar y una pérdida de carga de 0,5 bar.

RECOMENDACIONES

- * Utilizar acoplamientos originales IMOPAC® de acero tratado, latón ó acero inoxidable para un correcto funcionamiento de la conexión.

COMPONENTE	MATERIAL / TRATAMIENTO
ENCHUFE	
Cuerpo	Acero niquelado
Manguito	Acero niquelado
Válvula	Acero inoxidable AISI-303
Arandela	Acero inoxidable AISI-304
Garras	Acero inoxidable AISI-303
Empaquetadura	NBR, Vitón® ó EPDM
Muelles	Acero inoxidable AISI-302
Clip	Acero inoxidable AISI-304
ACOPLAMIENTO	
	Acero carbonitrurado niquelado
	Latón
	Acero inoxidable AISI-303
ACOPL. ANTIRRETORNO	
	Latón
	Acero inoxidable AISI-303

Tamaño real

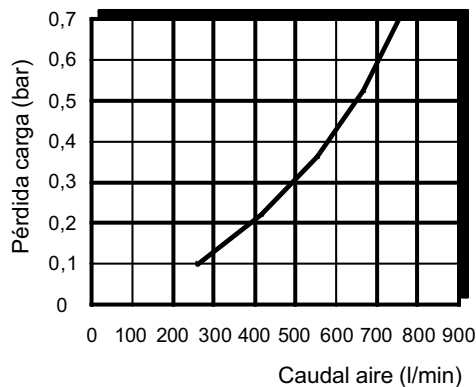
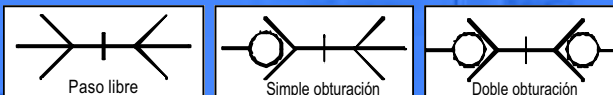

ENCHUFE	ROSCA R	REFERENCIA	L	D
	Rosca hembra G 1/4"	CD-25	45,0	25,5
	Rosca hembra G 3/8"	CD-25-3/8		

Para montajes especiales añadir al final de la referencia -V (Vitón®), -EPDM ó -PL (paso libre).

CONEXIÓN RÁPIDA SERIE CD-25-X

Diámetro nominal: 5,2 mm.

DESCRIPCIÓN

- * Conexión rápida para aplicaciones en ambientes oxidantes ó en contacto con fluidos como aire, agua, grasas, aceites, ácidos débiles, etc.
- * Fácil manejo (conexión-desconexión con una sola mano), pequeño tamaño y gran robustez.
- * Disponibilidad de montajes con empaquetaduras de Vitón®, EPDM y en paso libre.
- * Sistema patentado.

CARACTERÍSTICAS

- * Presión de trabajo recomendada: 0 - 12 bar.
- * Presión máxima de trabajo: 35 bar.
- * Temperatura de trabajo: De -10° C hasta +90° C, con juntas NBR.
De -20° C hasta +200° C, con juntas de Vitón®.
De -40° C hasta +95° C, con juntas de EPDM.
- * Caudal: 636 l / min. Medición realizada en un enchufe CD-25X con acoplamiento ACD-25M-X, a una presión de 6 bar y una pérdida de carga de 0,5 bar.

RECOMENDACIONES

- * Utilizar acoplamientos originales IMOPAC® de acero inoxidable para un correcto funcionamiento de la conexión.

COMPONENTE	MATERIAL / TRATAMIENTO
ENCHUFE	
Cuerpo	Acero inoxidable AISI-303
Manguito	Acero inoxidable AISI-303
Válvula	Acero inoxidable AISI-303
Arandela	Acero inoxidable AISI-304
Garra	Acero inoxidable AISI-303
Empaquetadura	NBR, Vitón® ó EPDM
Muelles	Acero inoxidable AISI-302
Clip	Acero inoxidable AISI-304
ACOPLAMIENTO	Acero inoxidable AISI-303
ACOPL. ANTIRRETORNO	Acero inoxidable AISI-303

Tamaño real

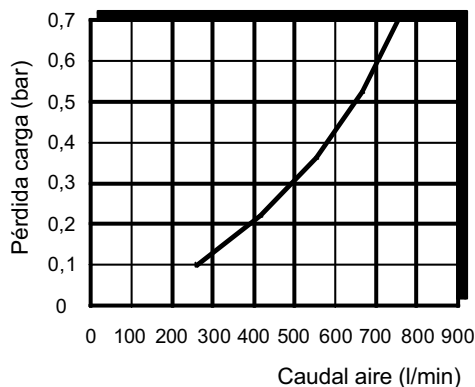
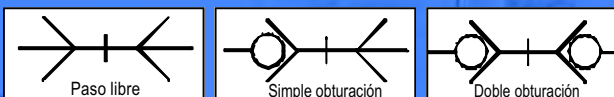

ENCHUFE	ROSCA R	REFERENCIA	L	D
	Rosca hembra G 1/4"	CD-25-X	45,0	25,5
	Rosca hembra G 3/8"	CD-25-3/8X		

Para montajes especiales añadir al final de la referencia -V (Vitón®), -EPDM ó -PL (paso libre).



CONEXIÓN RÁPIDA SERIE CD-25-L

Diámetro nominal: 5,2 mm.

DESCRIPCIÓN

- * Conexión rápida para aplicaciones neumáticas en ambientes no corrosivos o en contacto con fluidos como aire, agua, gases, aceites minerales o sintéticos no agresivos, etc.
- * Fácil manejo (conexión-desconexión con una sola mano), pequeño tamaño y gran robustez.
- * Disponibilidad de montajes con empaquetaduras de Vitón®, EPDM y en paso libre.
- * Sistema patentado.

CARACTERÍSTICAS

- * Presión de trabajo recomendada: 0 - 12 bar.
- * Presión máxima de trabajo: 35 bar.
- * Temperatura de trabajo: De -10° C hasta +90° C, con juntas NBR.
De -20° C hasta +200° C, con juntas de Vitón®.
De -40° C hasta +95° C, con juntas de EPDM.
- * Caudal: 636 l / min. Medición realizada en un enchufe CD-25-L con acoplamiento ACD-25M-L, a una presión de 6 bar y una pérdida de carga de 0,5 bar.

RECOMENDACIONES

- * Utilizar acoplamientos originales IMOPAC® de latón para un correcto funcionamiento de la conexión.

COMPONENTE	MATERIAL / TRATAMIENTO
ENCHUFE	
Cuerpo	Latón
Manguito	Latón
Válvula	Acero inoxidable AISI-303
Arandela	Acero inoxidable AISI-304
Garras	Acero inoxidable AISI-303
Empaquetadura	NBR, Vitón® ó EPDM
Muelles	Acero inoxidable AISI-302
Clip	Acero inoxidable AISI-304
ACOPLAMIENTO	Latón
ACOPL. ANTIRRETORNO	Latón

Tamaño real

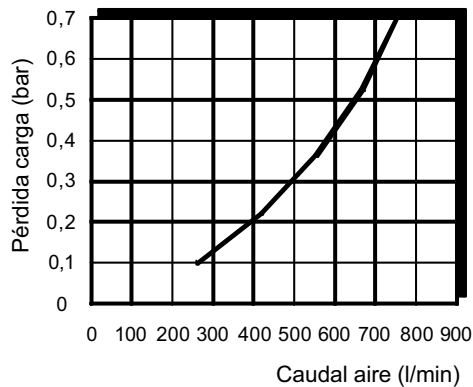
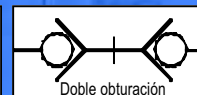
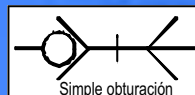

ENCHUFE	ROSCA R	REFERENCIA	L	D
	Rosca hembra G 1/4"	CD-25-L	45,0	25,5

Para montajes especiales añadir al final de la referencia -V (Vitón®), -EPDM ó -PL (paso libre).

CONEXIÓN RÁPIDA SERIE CD-25N

Diámetro nominal: 5,2 mm.

DESCRIPCIÓN

- * Conexión rápida para aplicaciones neumáticas en ambientes no corrosivos o en contacto con fluidos como aire, agua, gases, aceites minerales o sintéticos no agresivos, etc.
- * Fácil manejo (conexión-desconexión con una sola mano), pequeño tamaño y gran robustez.
- * Aporte de gran caudal, favoreciendo el rendimiento de la instalación.
- * Disponibilidad de montajes con juntas de Vitón®.
- * Sistema patentado.

CARACTERÍSTICAS

- * Presión de trabajo recomendada: 0 - 12 bar.
- * Presión máxima de trabajo: 35 bar.
- * Temperatura de trabajo: De -30° C hasta +100° C, con juntas NBR.
De -15° C hasta +200° C, con juntas de Vitón®.
- * Caudal: 860 l / min. Medición realizada en un enchufe CD-25N-M1/4 con acoplamiento ACD-25M, a una presión de 6 bar y una pérdida de carga de 0,5 bar.

RECOMENDACIONES

- * Utilizar acoplamientos originales **IMOPAC®** de acero tratado, latón o acero inoxidable para un correcto funcionamiento de la conexión.

COMPONENTE	MATERIAL / TRATAMIENTO
ENCHUFE	
Cuerpo	Latón niquelado
Adaptador	Latón niquelado
Manguito	Acero niquelado
Válvula	Latón niquelado
Juntas	NBR ó Vitón®
Muelles	Acero inoxidable AISI-302
Bolas	Acero cromo
Anilla de cierre	Acero inoxidable AISI-302
ACOPLAMIENTO	
	Acero carbonitrurado niquelado
	Latón
	Acero inoxidable AISI-303
ACOPL. ANTIRRETORNO	
	Latón
	Acero inoxidable AISI-303

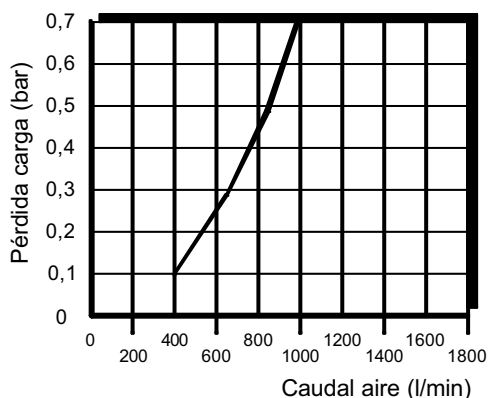
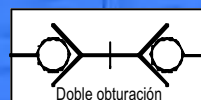
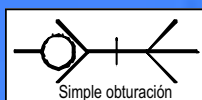

ENCHUFE	ROSCA / ESPIGA R / E	REFERENCIA	L	D
	Rosca macho G 1/4"	CD-25N-M1/4	52,1	23,6
	Rosca macho G 3/8"	CD-25N-M3/8	53,1	
	Rosca macho G 1/2"	CD-25N-M1/2	57,6	24,6
	Rosca hembra G 1/4"	CD-25N-H1/4	50,1	23,6
	Rosca hembra G 3/8"	CD-25N-H3/8	51,6	24,6
	Espiga de 8	CD-25N-E8	62,6	23,6
	Espiga de 10	CD-25N-E10		



IMOPAC®

CONEXIONES DE SEGURIDAD ANTILATIGAZO

**¡APUESTE POR EL FUTURO!
¡APUESTE POR LA SEGURIDAD!**



**¡CONECTE
CON FACILIDAD!**

LAS CONEXIONES DE SEGURIDAD IMOPAC® ESTÁN DISEÑADAS PARA EVITAR PELIGROSAS SACUDIDAS ACCIDENTALES DE LA MANGUERA CUANDO TRABAJA CON AIRE COMPRIMIDO.

CUMPLE CON LAS ESPECIFICACIONES DE LAS NORMATIVAS DE SEGURIDAD ISO 4414 Y UNE-EN 983. PARA INFORMACIÓN MÁS DETALLADA ACERCA DE LAS CONEXIONES DE SEGURIDAD CONSULTAR LAS CORRESPONDIENTES HOJAS DESCRIPTIVAS DE LAS DIFERENTES SERIES.

SE RECOMIENDA LA UTILIZACIÓN DE ACOPLAMIENTOS ORIGINALES IMOPAC® PARA GARANTIZAR UN CORRECTO FUNCIONAMIENTO DE LAS CONEXIONES.

FUNCIONAMIENTO

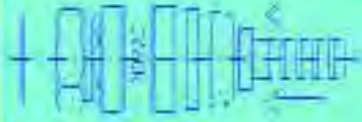

1. CONEXIÓN.
Introducir el acoplamiento en el enchufe, empujándolo hacia el interior de este.

**¡DESCOMPRESA
SILENCIOSAMENTE!**

**¡SEGURIDAD
+
GRAN CAUDAL!**



2. DESCOMPRESIÓN.
Desplazar el manguito en dirección hacia el interior del enchufe. El acoplamiento queda bloqueado y se produce la descompresión del fluido de una manera silenciosa.



**¡DESCONECTE
SIN SOBRESALTOS!**

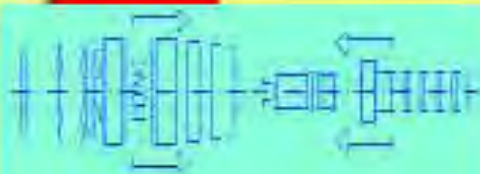

3. DESCONEXIÓN.
Para desconectar el acoplamiento basta empujarlo ligeramente hacia el interior del enchufe, haciendo que el manguito recupere su posición de reposo. También puede desconectarse desplazando el manguito hacia el exterior del enchufe hasta que quede liberado el acoplamiento.

UNE-EN 983: 1996

Los acoplamientos de conexión y desconexión rápida, se deben seleccionar de manera que cuando se acoplen o se desacoplen cumplan con los siguientes requisitos:

- El acoplamiento no debe desacoplarse de manera peligrosa.
- No se debe expulsar aire comprimido ni partículas que pudieran causar algún tipo de lesión.
- Se dispondrá de un sistema de escape controlado del aire comprimido cuando pueda existir peligro para la seguridad de las personas.
- Asimismo, deberán utilizarse sistemas que eviten niveles de ruido superiores a los códigos y normas aplicables.

CONEXIÓN RÁPIDA SERIE CD-25S

Diámetro nominal: 5,2 mm.

DESCRIPCIÓN

- * Conexión rápida de seguridad para aplicaciones neumáticas en general.
- * Protección frente a sacudidas accidentales de la manguera en la descompresión (efecto latigazo).
- * Fácil manejo (conexión-desconexión con una sola mano), pequeño tamaño y gran robustez.
- * Aporte de gran caudal, favoreciendo el rendimiento de la instalación.
- * Mínimo esfuerzo de conexión.
- * Bajo nivel de ruido en la descompresión.
- * Disponibilidad de montajes con juntas de Vitón®.
- * Sistema patentado.

CARACTERÍSTICAS

- * Presión de trabajo recomendada: 0 - 7 bar.
- * Temperatura de trabajo: De -30° C hasta +100° C, con juntas NBR.
De -15° C hasta +200° C, con juntas de Vitón®.
- * Caudal: 762 l / min. Medición realizada en un enchufe CD-25S-M1/4 con acoplamiento ACD-25M, a una presión de 6 bar y una pérdida de carga de 0,5 bar.
- * Cumple con las especificaciones indicadas en la normativa ISO 4414 y UNE-EN 983.

RECOMENDACIONES

- * Utilizar acoplamientos originales **IMOPAC®** de acero tratado para un correcto funcionamiento del dispositivo y mayor duración de los componentes. No recomendable la utilización de acoplamientos de latón, acero inoxidable ni acoplamientos antirretomo.

COMPONENTE	MATERIAL / TRATAMIENTO
ENCHUFE	
Cuerpo	Latón niquelado
Adaptador	Latón niquelado
Manguito	Acero niquelado
Válvula	Latón niquelado
Casquillo interior	Latón niquelado
Casquillo exterior	Acero niquelado
Juntas	NBR ó Vitón®
Muelles	Acero inoxidable AISI-302
Bolas	Acero cromo
Anilla de cierre	Acero inoxidable AISI-302
ACOPAMIENTO	Acero carbonitrurado niquelado



Tamaño real

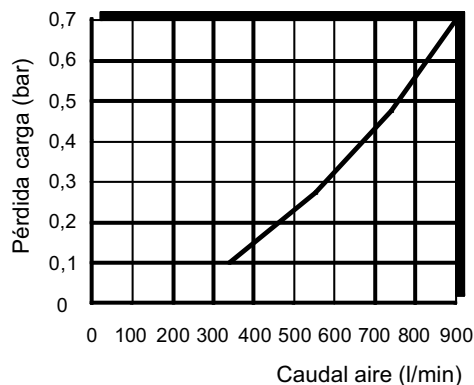
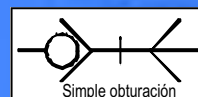

ENCHUFE	ROSCA / ESPIGA R / E	REFERENCIA	L	D
	Rosca macho G 1/4"	CD-25S-M1/4	53,1	25,6
	Rosca macho G 3/8"	CD-25S-M3/8	54,1	
	Rosca macho G 1/2"	CD-25S-M1/2	58,6	
	Rosca hembra G 1/4"	CD-25S-H1/4	50,1	
	Rosca hembra G 3/8"	CD-25S-H3/8	52,6	
	Espiga de 8	CD-25S-E8	63,6	
	Espiga de 10	CD-25S-E10		



ACOPLAMIENTOS

SERIES ACD-25, ACD-25-X y ACD-25-L

CARACTERÍSTICAS Y DIMENSIONES GENERALES

ACOPLAMIENTO	ROSCA / ESPIGA R/E	MATERIAL	REFERENCIA	L	D / Ex	
	Rosca macho G 1/4"	Acero	ACD-25M	40,8	14	
		Latón	ACD-25M-L			
		Acero inoxidable. AISI-303	ACD-25M-X			
	Rosca macho G 3/8"	Acero	ACD-25M-3/8	42,8	17	
		Rosca hembra G 1/4"	Acero	ACD-25H		40,3
			Latón	ACD-25H-L		
	Rosca hembra G 3/8"	Acero inoxidable. AISI-303	ACD-25H-X	41,8	22	
		Acero	ACD-25H-3/8			
	Espiga de 8	Acero	ACD-25E	51,0	15	
		Latón	ACD-25E-L			
		Acero inoxidable. AISI-303	ACD-25E-X			
	Espiga de 10	Acero	ACD-25E-10	52,3		

Todos los acoplamientos IMOPAC® fabricados en acero son tratados mediante carbonitruración y posterior niquelado.

LEYENDA

D: Diámetro en mm.

E: Diámetro interior de la manguera en mm.

Ex: Entrecaras del exágono en mm.

R: Tamaño de rosca en pulgadas.

L: Longitud en mm.



ACOPLAMIENTOS ANTIRRETORNO SERIES ACLD-25X y ACLD-25L

DESCRIPCIÓN

- * Acoplamiento antirretorno específicos para conexiones rápidas serie CD-25.
- * Incorpora válvula antirretorno que permite la circulación de fluidos en un solo sentido.
- * Disponibilidad de montajes con juntas de Vitón® ó EPDM.
- * Posibilidad de montajes para presiones de apertura diferentes a la estándar.
- * Claveta metálica.

CARACTERÍSTICAS

- * Presión de trabajo recomendada: 0 - 12 bar.
- * Presión máxima de trabajo: 20 bar
- * Presión de apertura estándar: 0,40 bar (400 gr / cm²)
- * Temperatura de trabajo: De -30° C hasta +100° C, con juntas NBR.
De -20° C hasta +200° C, con juntas de Vitón®.
De -40° C hasta +140° C, con juntas EPDM.

RECOMENDACIONES

- * Para obtener un rendimiento óptimo con estos acoplamiento antirretorno utilizarlos con conexiones rápidas originales IMOPAC®.

Nº	COMPONENTE	MATERIAL
1	Cuerpo	Latón - Acero inoxidable AISI-303
2	Claveta	Latón - Acero inoxidable AISI-303
3	Soporte de claveta	Latón - Acero inoxidable AISI-303
4	Muelle	Acero inoxidable AISI-302
5	Anilla de cierre	Acero inoxidable AISI-302
6	Junta tórica	NBR, Vitón® ó EPDM

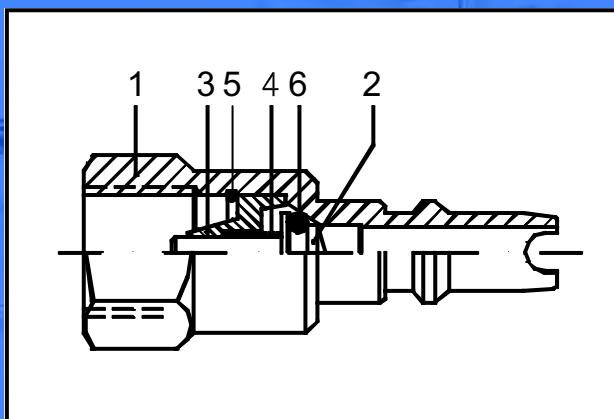

CARACTERÍSTICAS Y DIMENSIONES GENERALES

ACOPLAMIENTO	ROSCA R	MATERIAL	REFERENCIA	L	Ex
	Rosca hembra G 1/4"	Latón	ACLD-25L	48,0	17
		Acero inoxidable AISI-303	ACLD-25X		

LEYENDA

- Ex: Entrecaras del exágono en mm. L: Longitud en mm.
R: Tamaño de rosca en pulgadas.

Para montajes especiales añadir al final de la referencia -V (Vitón®) ó -EPDM.



CONEXIÓN RÁPIDA SERIE CD-50

Diámetro nominal: 7 mm.

DESCRIPCIÓN

- * Conexión rápida para aplicaciones neumáticas en general.
- * Fácil manejo (conexión-desconexión con una sola mano), pequeño tamaño y gran robustez.
- * Disponibilidad de montajes con empaquetaduras de Vitón®, EPDM y en paso libre.
- * Sistema patentado.

CARACTERÍSTICAS

- * Presión de trabajo recomendada: 0 - 12 bar.
- * Presión máxima de trabajo: 35 bar.
- * Temperatura de trabajo: De -10° C hasta +90° C, con juntas NBR.
De -20° C hasta +200° C, con juntas de Vitón®.
De -40° C hasta +95° C, con juntas de EPDM.
- * Caudal: 1.050 l / min. Medición realizada en un enchufe CD-50 con acoplamiento ACD-50M, a una presión de 6 bar y una pérdida de carga de 0,5 bar.

RECOMENDACIONES

- * Utilizar acoplamientos originales IMOPAC® de acero tratado, latón ó acero inoxidable para un correcto funcionamiento de la conexión.

COMPONENTE	MATERIAL / TRATAMIENTO
ENCHUFE	
Cuerpo	Acero niquelado
Manguito	Acero niquelado
Válvula	Acero inoxidable AISI-303
Arandela	Acero inoxidable AISI-304
Garras	Acero inoxidable AISI-303
Empaquetadura	NBR, Vitón® ó EPDM
Muelles	Acero inoxidable AISI-302
Clip	Acero inoxidable AISI-304
ACOPLAMIENTO	
	Acero carbonitrurado niquelado
	Latón
	Acero inoxidable AISI-303
ACOPL. ANTIRRETORNO	
	Latón
	Acero inoxidable AISI-303

Tamaño real

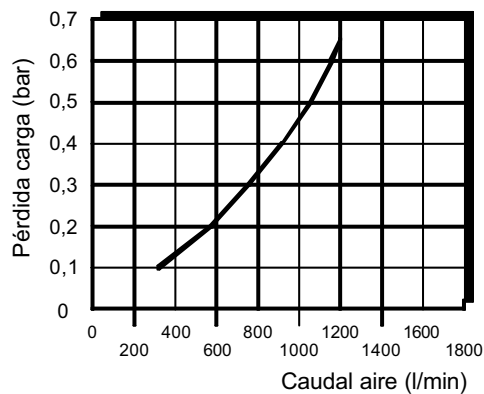
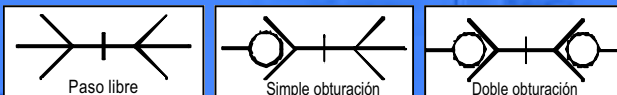

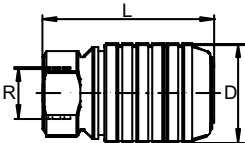
ENCHUFE	ROSCA R	REFERENCIA	L	D
	Rosca hembra G 3/8"	CD-50	54,0	28,5

Para montajes especiales añadir al final de la referencia -V (Vitón®), -EPDM ó -PL (paso libre).

CONEXIÓN RÁPIDA SERIE CD-50-X

Diámetro nominal: 7 mm.

DESCRIPCIÓN

- * Conexión rápida para aplicaciones en ambientes oxidantes ó en contacto con fluidos como aire, agua, grasas, aceites, ácidos débiles, etc.
- * Fácil manejo (conexión-desconexión con una sola mano), pequeño tamaño y gran robustez.
- * Disponibilidad de montajes con empaquetaduras de Vitón®, EPDM y en paso libre.
- * Sistema patentado.

CARACTERÍSTICAS

- * Presión de trabajo recomendada: 0 - 12 bar.
- * Presión máxima de trabajo: 35 bar.
- * Temperatura de trabajo: De -10° C hasta +90° C, con juntas NBR.
De -20° C hasta +200° C, con juntas de Vitón®.
De -40° C hasta +95° C, con juntas de EPDM.
- * Caudal: 1.050 l / min. Medición realizada en un enchufe CD-50-X con acoplamiento ACD-50M-X, a una presión de 6 bar y una pérdida de carga de 0,5 bar.

RECOMENDACIONES

- * Utilizar acoplamientos originales IMOPAC® de acero inoxidable para un correcto funcionamiento de la conexión.

COMPONENTE	MATERIAL / TRATAMIENTO
ENCHUFE	
Cuerpo	Acero inoxidable AISI-303
Manguito	Acero inoxidable AISI-303
Válvula	Acero inoxidable AISI-303
Arandela	Acero inoxidable AISI-304
Garras	Acero inoxidable AISI-303
Empaquetadura	NBR, Vitón® ó EPDM
Muelles	Acero inoxidable AISI-302
Clip	Acero inoxidable AISI-304
ACOPLAMIENTO	Acero inoxidable AISI-303
ACOPL. ANTIRRETORNO	Acero inoxidable AISI-303

Tamaño real

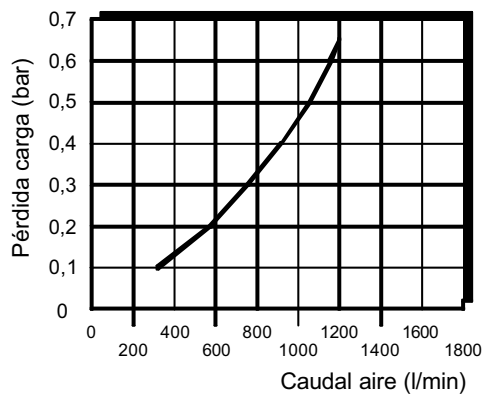
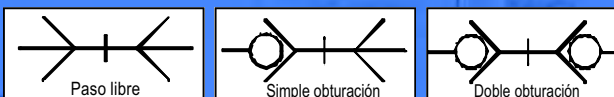

ENCHUFE	ROSCA R	REFERENCIA	L	D
	Rosca hembra G 3/8"	CD-50-X	54,0	28,5

Para montajes especiales añadir al final de la referencia -V (Vitón®), -EPDM ó -PL (paso libre).



CONEXIÓN RÁPIDA SERIE CD-50-L

Diámetro nominal: 7 mm.

DESCRIPCIÓN

- * Conexión rápida para aplicaciones neumáticas en ambientes no corrosivos o en contacto con fluidos como aire, agua, gases, aceites minerales o sintéticos no agresivos, etc.
- * Fácil manejo (conexión-desconexión con una sola mano), pequeño tamaño y gran robustez.
- * Disponibilidad de montajes con empaquetaduras de Vitón®, EPDM y en paso libre.
- * Sistema patentado.

CARACTERÍSTICAS

- * Presión de trabajo recomendada: 0 - 12 bar.
- * Presión máxima de trabajo: 35 bar.
- * Temperatura de trabajo: De -10° C hasta +90° C, con juntas NBR.
De -20° C hasta +200° C, con juntas de Vitón®.
De -40° C hasta +95° C, con juntas de EPDM.
- * Caudal: 1.050 l / min. Medición realizada en un enchufe CD-50-L con acoplamiento ACD-50M-L, a una presión de 6 bar y una pérdida de carga de 0,5 bar.

RECOMENDACIONES

- * Utilizar acoplamientos originales IMOPAC® de latón para un correcto funcionamiento de la conexión.

COMPONENTE	MATERIAL / TRATAMIENTO
ENCHUFE	
Cuerpo	Latón
Manguito	Latón
Válvula	Acero inoxidable AISI-303
Arandela	Acero inoxidable AISI-304
Garras	Acero inoxidable AISI-303
Empaquetadura	NBR, Vitón® ó EPDM
Muelles	Acero inoxidable AISI-302
Clip	Acero inoxidable AISI-304
ACOPLAMIENTO	Latón
ACOPL. ANTIRRETORNO	Latón

Tamaño real

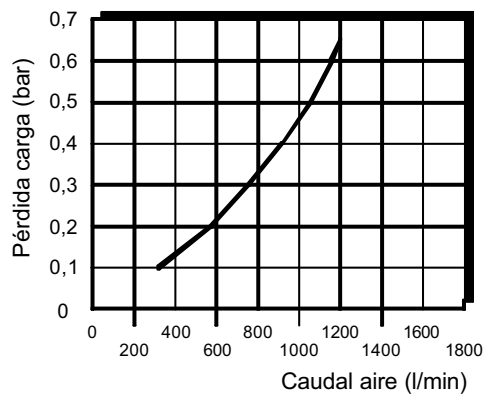
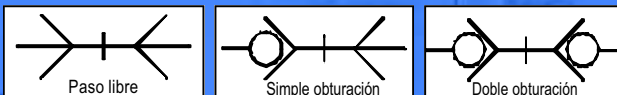

ENCHUFE	ROSCA R	REFERENCIA	L	D
	Rosca hembra G 3/8"	CD-50-L	54,0	28,5

Para montajes especiales añadir al final de la referencia -V (Vitón®), -EPDM ó -PL (paso libre).

ACOPLAMIENTOS SERIES ACD-50, ACD-50-X y ACD-50-L

CARACTERÍSTICAS Y DIMENSIONES GENERALES

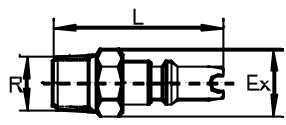
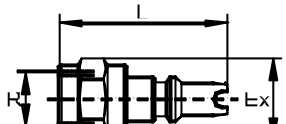
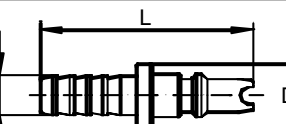
ACOPLAMIENTO	ROSCA / ESPIGA R / E	MATERIAL	REFERENCIA	L	D / Ex
	Rosca macho G 3/8"	Acero	ACD-50M	47,5	17
		Latón	ACD-50M-L		
		Acero inoxid. AISI-303	ACD-50M-X		
	Rosca hembra G 3/8"	Acero	ACD-50H	49,0	22
		Latón	ACD-50H-L		
		Acero inoxid. AISI-303	ACD-50H-X		
	Espiga de 10	Acero	ACD-50E	61,5	20
		Latón	ACD-50E-L		
		Acero inoxid. AISI-303	ACD-50E-X		

Todos los acoplamientos IMOPAC® fabricados en acero son tratados mediante carbonitruración y posterior niquelado.

LEYENDA

D: Diámetro en mm.	E: Diámetro interior de la manguera en mm.
Ex: Entrecaras del exágono en mm.	R: Tamaño de rosca en pulgadas.
L: Longitud en mm.	





ACOPLAMIENTOS ANTIRRETORNO SERIES ACLD-50X y ACLD-50L

DESCRIPCIÓN

- * Acoplamiento antirretorno específicos para conexiones rápidas serie CD-50.
- * Incorpora válvula antirretorno que permite la circulación de fluidos en un solo sentido.
- * Disponibilidad de montajes con juntas de Vitón® ó EPDM.
- * Posibilidad de montajes para presiones de apertura diferentes a la estándar.
- * Claveta metálica.

CARACTERÍSTICAS

- * Presión de trabajo recomendada: 0 - 12 bar.
- * Presión máxima de trabajo: 20 bar
- * Presión de apertura estándar: 0,30 bar (300 gr / cm²)
- * Temperatura de trabajo: De -30° C hasta +100° C, con juntas NBR.
De -20° C hasta +200° C, con juntas de Vitón®.
De -40° C hasta +140° C, con juntas EPDM.

RECOMENDACIONES

- * Para obtener un rendimiento óptimo con estos acoplamiento antirretorno utilizarlos con conexiones rápidas originales IMOPAC®.

Nº	COMPONENTE	MATERIAL
1	Cuerpo	Latón - Acero inoxidable AISI-303
2	Claveta	Latón - Acero inoxidable AISI-303
3	Soporte de claveta	Latón - Acero inoxidable AISI-303
4	Muelle	Acero inoxidable AISI-302
5	Anilla de cierre	Acero inoxidable AISI-302
6	Junta tórica	NBR, Vitón® ó EPDM

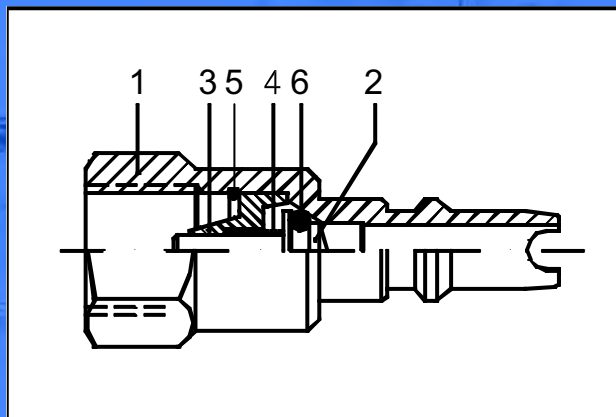

CARACTERÍSTICAS Y DIMENSIONES GENERALES

ACOPLAMIENTO	ROSCA R	MATERIAL	REFERENCIA	L	Ex
	Rosca hembra G 3/8"	Latón	ACLD-50L	58,5	22
		Acero inoxid. AISI-303	ACLD-50X		

LEYENDA

Ex: Entrecaras del exágono en mm. L: Longitud en mm.
R: Tamaño de rosca en pulgadas.

Para montajes especiales añadir al final de la referencia -V (Vitón®) ó -EPDM.

CONEXIÓN RÁPIDA SERIE CD-100

Diámetro nominal: 10,5 mm.

DESCRIPCIÓN

- * Conexión rápida para aplicaciones neumáticas en general.
- * Fácil manejo (conexión-desconexión con una sola mano), pequeño tamaño y gran robustez.
- * Disponibilidad de montajes con empaquetaduras de Vitón®, EPDM y en paso libre.
- * Sistema patentado.

CARACTERÍSTICAS

- * Presión de trabajo recomendada: 0 - 12 bar.
- * Presión máxima de trabajo: 35 bar.
- * Temperatura de trabajo: De -10° C hasta +90° C, con juntas NBR.
De -15° C hasta +200° C, con juntas de Vitón®.
De -40° C hasta +95° C, con juntas de EPDM.
- * Caudal: 1.900 l / min. Medición realizada en un enchufe CD-100 con acoplamiento ACD-100M, a una presión de 6 bar y una pérdida de carga de 0,5 bar.

RECOMENDACIONES

- * Utilizar acoplamientos originales IMOPAC® de acero tratado, latón ó acero inoxidable para un correcto funcionamiento de la conexión.

COMPONENTE	MATERIAL / TRATAMIENTO
ENCHUFE	
Cuerpo	Acero niquelado
Manguito	Acero niquelado
Válvula	Acero inoxidable AISI-303
Arandela	Acero inoxidable AISI-304
Garras	Acero inoxidable AISI-303
Empaquetadura	NBR, Vitón® ó EPDM
Junta tórica	NBR, Vitón® ó EPDM
Muelles	Acero inoxidable AISI-302
Clip	Acero inoxidable AISI-304
ACOPLAMIENTO	
	Acero carbonitrurado niquelado
	Latón
	Acero inoxidable AISI-303
ACOPL. ANTIRRETORNO	
	Latón
	Acero inoxidable AISI-303

Tamaño real

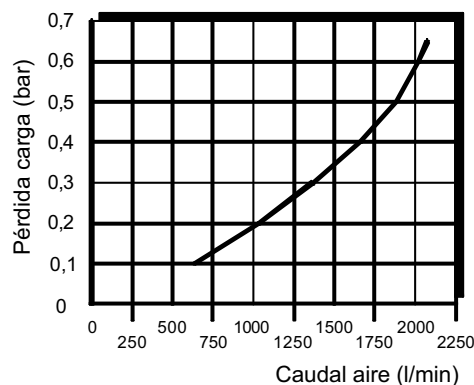
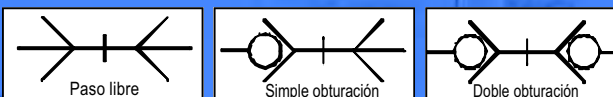

ENCHUFE	ROSCA R	REFERENCIA	L	D
	Rosca hembra G 1/2"	CD-100	61,0	33,5

Para montajes especiales añadir al final de la referencia -V (Vitón®), -EPDM ó -PL (paso libre).

CONEXIÓN RÁPIDA SERIE CD-100-X

Diámetro nominal: 10,5 mm.

DESCRIPCIÓN

- * Conexión rápida para aplicaciones en ambientes oxidantes ó en contacto con fluidos como aire, agua, grasas, aceites, ácidos débiles, etc.
- * Fácil manejo (conexión-desconexión con una sola mano), pequeño tamaño y gran robustez.
- * Disponibilidad de montajes con empaquetaduras de Vitón®, EPDM y en paso libre.
- * Sistema patentado.

CARACTERÍSTICAS

- * Presión de trabajo recomendada: 0 - 12 bar.
- * Presión máxima de trabajo: 35 bar.
- * Temperatura de trabajo: De -10° C hasta +90° C, con juntas NBR.
De -15° C hasta +200° C, con juntas de Vitón®.
De -40° C hasta +95° C, con juntas de EPDM.
- * Caudal: 1.900 l / min. Medición realizada en un enchufe CD-100-X con acoplamiento ACD-100M-X, a una presión de 6 bar y una pérdida de carga de 0,5 bar.

RECOMENDACIONES

- * Utilizar acoplamientos originales **IMOPAC®** de acero inoxidable para un correcto funcionamiento de la conexión.

COMPONENTE	MATERIAL / TRATAMIENTO
ENCHUFE	
Cuerpo	Acero inoxidable AISI-303
Manguito	Acero inoxidable AISI-303
Válvula	Acero inoxidable AISI-303
Arandela	Acero inoxidable AISI-304
Garras	Acero inoxidable AISI-303
Empaquetadura	NBR, Vitón® ó EPDM
Junta tórica	NBR, Vitón® ó EPDM
Muelles	Acero inoxidable AISI-302
Clip	Acero inoxidable AISI-304
ACOPLAMIENTO	Acero inoxidable AISI-303
ACOPL. ANTIRRETORNO	Acero inoxidable AISI-303

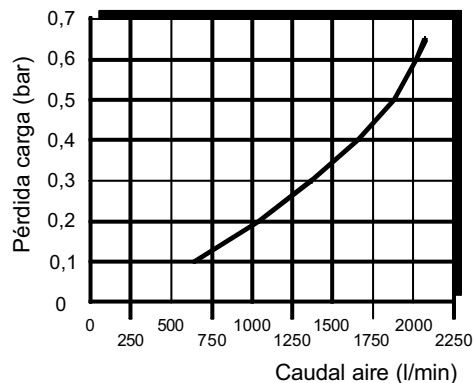
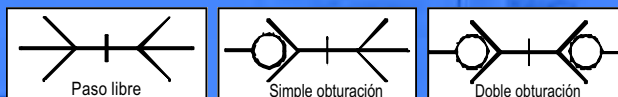

ENCHUFE	ROSCA R	REFERENCIA	L	D
	Rosca hembra G 1/2"	CD-100-X	61,0	33,5

Para montajes especiales añadir al final de la referencia -V (Vitón®), -EPDM ó -PL (paso libre).

CONEXIÓN RÁPIDA SERIE CD-100-L

Diámetro nominal: 10,5 mm.

DESCRIPCIÓN

- * Conexión rápida para aplicaciones neumáticas en ambientes no corrosivos o en contacto con fluidos como aire, agua, gases, aceites minerales o sintéticos no agresivos, etc.
- * Fácil manejo (conexión-desconexión con una sola mano), pequeño tamaño y gran robustez.
- * Disponibilidad de montajes con empaquetaduras de Vitón®, EPDM y en paso libre.
- * Sistema patentado.

CARACTERÍSTICAS

- * Presión de trabajo recomendada: 0 - 12 bar.
- * Presión máxima de trabajo: 35 bar.
- * Temperatura de trabajo: De -10° C hasta +90° C, con juntas NBR.
De -15° C hasta +200° C, con juntas de Vitón®.
De -40° C hasta +95° C, con juntas de EPDM.
- * Caudal: 1.900 l / min. Medición realizada en un enchufe CD-100-L con acoplamiento ACD-100M-L, a una presión de 6 bar y una pérdida de carga de 0,5 bar.

RECOMENDACIONES

- * Utilizar acoplamientos originales IMOPAC® de latón para un correcto funcionamiento de la conexión.

COMPONENTE	MATERIAL / TRATAMIENTO
ENCHUFE	
Cuerpo	Latón
Manguito	Latón
Válvula	Acero inoxidable AISI-303
Arandela	Acero inoxidable AISI-304
Garras	Acero inoxidable AISI-303
Empaquetadura	NBR, Vitón® ó EPDM
Junta tórica	NBR, Vitón® ó EPDM
Muelles	Acero inoxidable AISI-302
Clip	Acero inoxidable AISI-304
ACOPLAMIENTO	Latón
ACOPL. ANTIRRETORNO	Latón

Tamaño real

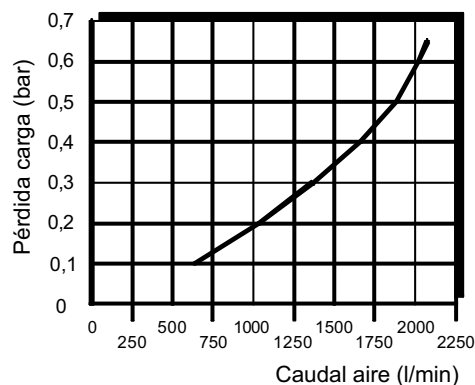
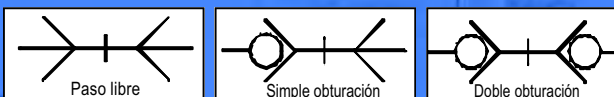

ENCHUFE	ROSCA R	REFERENCIA	L	D
	Rosca hembra G 1/2"	CD-100-L	61,0	33,5

Para montajes especiales añadir al final de la referencia -V (Vitón®), -EPDM ó -PL (paso libre).



ACOPLAMIENTOS

SERIES ACD-100, ACD-100-X y ACD-100-L

CARACTERÍSTICAS Y DIMENSIONES GENERALES

ACOPLAMIENTO	ROSCA / ESPIGA R / E	MATERIAL	REFERENCIA	L	D / Ex
	Rosca macho G 1/2"	Acero	ACD-100M	55,0	22
		Latón	ACD-100M-L		
		Acero inoxidable. AISI-303	ACD-100M-X		
	Rosca hembra G 1/2"	Acero	ACD-100H	58,0	27
		Latón	ACD-100H-L		
		Acero inoxidable. AISI-303	ACD-100H-X		
	Espiga de 10	Acero	ACD-100E-10	65,0	25
	Espiga de 14	Acero	ACD-100E		
		Latón	ACD-100E-L		
		Acero inoxidable. AISI-303	ACD-100E-X		

Todos los acoplamientos IMOPAC® fabricados en acero son tratados mediante carbonitruración y posterior niquelado.

LEYENDA

D: Diámetro en mm.

E: Diámetro interior de la manguera en mm.

Ex: Entrecaras del exágono en mm.

R: Tamaño de rosca en pulgadas.

L: Longitud en mm.



ACOPLAMIENTOS ANTIRRETORNO SERIES ACLD-100X y ACLD-100L

DESCRIPCIÓN

- * Acoplamiento antirretorno específicos para conexiones rápidas serie CD-100.
- * Incorpora válvula antirretorno que permite la circulación de fluidos en un solo sentido.
- * Disponibilidad de montajes con juntas de Vitón® ó EPDM.
- * Posibilidad de montajes para presiones de apertura diferentes a la estándar.
- * Claveta metálica.

CARACTERÍSTICAS

- * Presión de trabajo recomendada: 0 - 12 bar.
- * Presión máxima de trabajo: 20 bar
- * Presión de apertura estándar: 0,05 bar (50 gr / cm²)
- * Temperatura de trabajo: De -30° C hasta +100° C, con juntas NBR.
De -20° C hasta +200° C, con juntas de Vitón®.
De -40° C hasta +140° C, con juntas EPDM.

RECOMENDACIONES

- * Para obtener un rendimiento óptimo con estos acoplamiento antirretorno utilizarlos con conexiones rápidas originales **IMOPAC®**.

Nº	COMPONENTE	MATERIAL
1	Cuerpo	Latón - Acero inoxidable AISI-303
2	Claveta	Latón - Acero inoxidable AISI-303
3	Soporte de claveta	Latón - Acero inoxidable AISI-303
4	Muelle	Acero inoxidable AISI-302
5	Anilla de cierre	Acero inoxidable AISI-302
6	Junta tórica	NBR, Vitón® ó EPDM

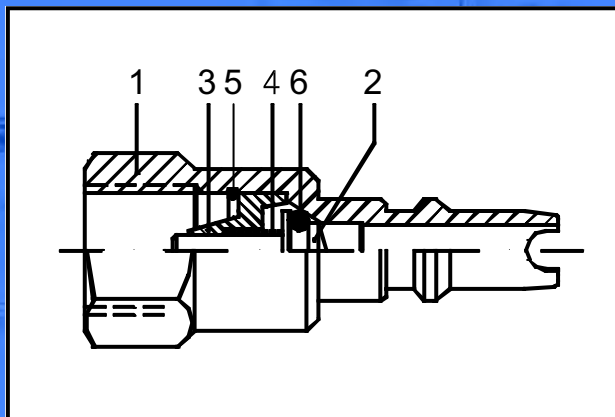

CARACTERÍSTICAS Y DIMENSIONES GENERALES

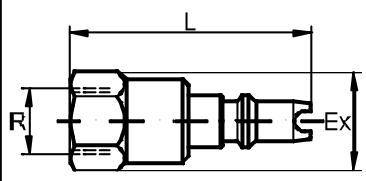
ACOPLAMIENTO	ROSCA R	MATERIAL	REFERENCIA	L	Ex
	Rosca hembra G 1/2"	Latón	ACLD-100L	70,0	27
		Acero inoxidable AISI-303	ACLD-100X		

LEYENDA

- Ex: Entrecaras del exágono en mm. L: Longitud en mm.
 R: Tamaño de rosca en pulgadas.

Para montajes especiales añadir al final de la referencia -V (Vitón®) ó -EPDM.



CONEXIÓN RÁPIDA SERIE CD-150-X

Diámetro nominal: 14 mm.

DESCRIPCIÓN

- * Conexión rápida para aplicaciones en ambientes oxidantes ó en contacto con fluidos como aire, agua, grasas, aceites, ácidos débiles, etc.
- * Fácil manejo (conexión-desconexión con una sola mano), pequeño tamaño y gran robustez.
- * Disponibilidad de montajes con empaquetaduras de Vitón®, EPDM y en paso libre.
- * Sistema patentado.

CARACTERÍSTICAS

- * Presión de trabajo recomendada: 0 - 12 bar.
- * Presión máxima de trabajo: 35 bar.
- * Temperatura de trabajo: De -10° C hasta +90° C, con juntas NBR.
De -15° C hasta +200° C, con juntas de Vitón®.
De -40° C hasta +95° C, con juntas de EPDM.
- * Caudal: 3.100 l / min. Medición realizada en un enchufe CD-150-X con acoplamiento ACD-150M-X, a una presión de 6 bar y una pérdida de carga de 0,5 bar.

RECOMENDACIONES

- * Utilizar acoplamientos originales IMOPAC® de acero inoxidable para un correcto funcionamiento de la conexión.

COMPONENTE	MATERIAL / TRATAMIENTO
ENCHUFE	
Cuerpo	Acero inoxidable AISI-303
Manguito	Acero inoxidable AISI-303
Válvula	Acero inoxidable AISI-303
Arandela	Acero inoxidable AISI-304
Garras	Acero inoxidable AISI-303
Empaquetadura	NBR, Vitón® ó EPDM
Junta tórica	NBR, Vitón® ó EPDM
Muelles	Acero inoxidable AISI-302
Clip	Acero inoxidable AISI-304
ACOPLAMIENTO	Acero inoxidable AISI-303
ACOPL. ANTIRRETORNO	Acero inoxidable AISI-303



Tamaño real

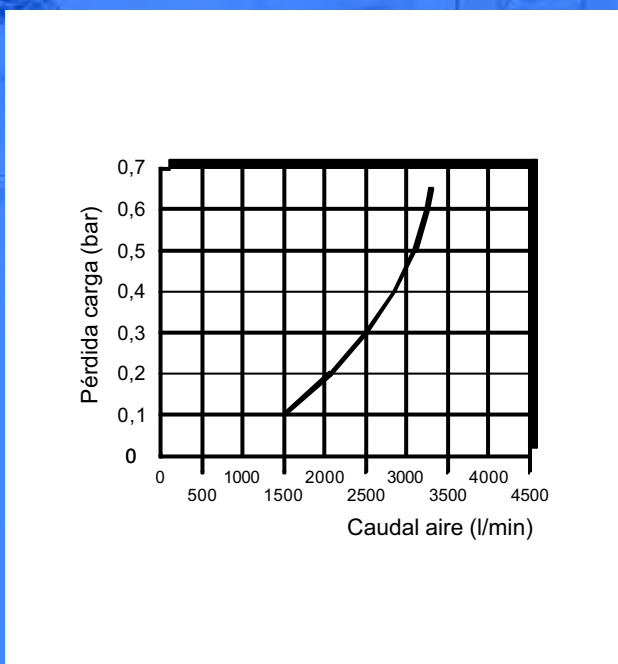
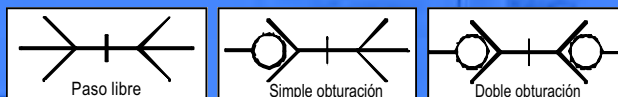

ENCHUFE	ROSCA R	REFERENCIA	L	D
	Rosca hembra G 3/4"	CD-150-X	85,7	44,0

Para montajes especiales añadir al final de la referencia -V (Vitón®), -EPDM ó -PL (paso libre).

CONEXIÓN RÁPIDA SERIE CD-150-L

Diámetro nominal: 14 mm.

DESCRIPCIÓN

- * Conexión rápida para aplicaciones neumáticas en ambientes no corrosivos o en contacto con fluidos como aire, agua, gases, aceites minerales o sintéticos no agresivos, etc.
- * Fácil manejo (conexión-desconexión con una sola mano), pequeño tamaño y gran robustez.
- * Disponibilidad de montajes con empaquetaduras de Vitón®, EPDM y en paso libre.
- * Sistema patentado.

CARACTERÍSTICAS

- * Presión de trabajo recomendada: 0 - 12 bar.
- * Presión máxima de trabajo: 35 bar.
- * Temperatura de trabajo: De -10° C hasta +90° C, con juntas NBR.
De -15° C hasta +200° C, con juntas de Vitón®.
De -40° C hasta +95° C, con juntas de EPDM.
- * Caudal: 3.100 l / min. Medición realizada en un enchufe CD-150-L con acoplamiento ACD-150M-L, a una presión de 6 bar y una pérdida de carga de 0,5 bar.

RECOMENDACIONES

- * Utilizar acoplamientos originales IMOPAC® de latón para un correcto funcionamiento de la conexión.

COMPONENTE	MATERIAL / TRATAMIENTO
ENCHUFE	
Cuerpo	Latón
Manguito	Latón
Válvula	Acero inoxidable AISI-303
Arandela	Acero inoxidable AISI-304
Garra	Acero inoxidable AISI-303
Empaquetadura	NBR, Vitón® ó EPDM
Junta tórica	NBR, Vitón® ó EPDM
Muelles	Acero inoxidable AISI-302
Clip	Acero inoxidable AISI-304
ACOPLAMIENTO	Latón
ACOPL. ANTIRRETORNO	Latón

Tamaño real

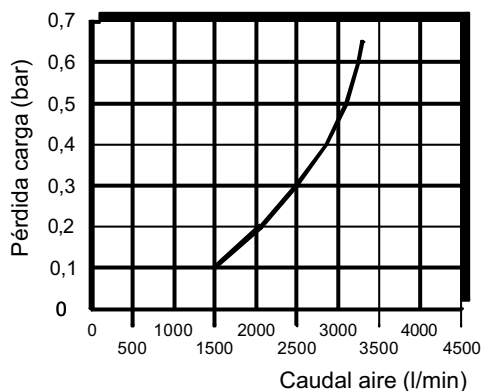
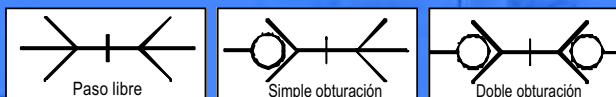

ENCHUFE	ROSCA R	REFERENCIA	L	D
	Rosca hembra G 3/4"	CD-150-L	85,7	44,0

Para montajes especiales añadir al final de la referencia -V (Vitón®), -EPDM ó -PL (paso libre).



ACOPLAMIENTOS SERIES ACD-150-X y ACD-150-L

CARACTERÍSTICAS Y DIMENSIONES GENERALES

ACOPLAMIENTO	ROSCA / ESPIGA R / E	MATERIAL	REFERENCIA	L	D / Ex
	Rosca macho G 3/4"	Latón	ACD-150M-L	74,7	27
		Acero inoxid. AISI-303	ACD-150M-X		
	Rosca hembra G 3/4"	Latón	ACD-150H-L	76,7	32
		Acero inoxid. AISI-303	ACD-150H-X		
	Espiga de 20	Latón	ACD-150E-L	89,7	32
		Acero inoxid. AISI-303	ACD-150E-X		

Todos los acoplamientos IMOPAC® fabricados en acero son tratados mediante carbonitruración y posterior niquelado.

LEYENDA

D: Diámetro en mm.	E: Diámetro interior de la manguera en mm.
Ex: Entrecaras del exágono en mm.	R: Tamaño de rosca en pulgadas.
L: Longitud en mm.	



ACOPLAMIENTOS ANTIRRETORNO SERIES ACLD-150X y ACLD-150L

DESCRIPCIÓN

- * Acoplamiento antirretorno específicos para conexiones rápidas serie CD-150.
- * Incorpora válvula antirretorno que permite la circulación de fluidos en un solo sentido.
- * Disponibilidad de montajes con juntas de Vitón® ó EPDM.
- * Posibilidad de montajes para presiones de apertura diferentes a la estándar.
- * Claveta metálica.

CARACTERÍSTICAS

- * Presión de trabajo recomendada: 0 - 12 bar.
- * Presión máxima de trabajo: 20 bar
- * Presión de apertura estándar: 0,10 bar (100 gr / cm²)
- * Temperatura de trabajo: De -30° C hasta +100° C, con juntas NBR.
De -20° C hasta +200° C, con juntas de Vitón®.
De -40° C hasta +140° C, con juntas EPDM.

RECOMENDACIONES

- * Para obtener un rendimiento óptimo con estos acoplamiento antirretorno utilizarlos con conexiones rápidas originales IMOPAC®.

Nº	COMPONENTE	MATERIAL
1	Cuerpo	Latón - Acero inoxidable AISI-303
2	Claveta	Latón - Acero inoxidable AISI-303
3	Soporte de claveta	Latón - Acero inoxidable AISI-303
4	Muelle	Acero inoxidable AISI-302
5	Anilla de cierre	Acero inoxidable AISI-302
6	Junta tórica	NBR, Vitón® ó EPDM

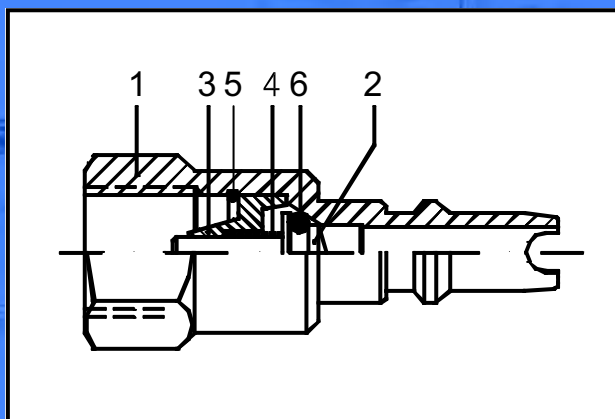

CARACTERÍSTICAS Y DIMENSIONES GENERALES

ACOPLAMIENTO	ROSCA R	MATERIAL	REFERENCIA	L	Ex
	Rosca hembra G 3/4"	Latón	ACLD-150L	93,0	36
		Acero inoxid. AISI-303	ACLD-150X		

LEYENDA

Ex: Entrecaras del exágono en mm. L: Longitud en mm.
R: Tamaño de rosca en pulgadas.

Para montajes especiales añadir al final de la referencia -V (Vitón®) ó -EPDM.



ISO 6150-B-12 (FLUID-10N)



ISO 6150-B-15 (FLUID-20N)



UNE-EN 983: 1996

Los acoplamientos de conexión y desconexión rápida, se deben seleccionar de manera que cuando se acoplen o se desacoplen cumplan con los siguientes requisitos:

- El acoplamiento no debe desacoplarse de manera peligrosa.
- No se debe expulsar aire comprimido ni partículas que pudieran causar algún tipo de lesión.
- Se dispondrá de un sistema de escape controlado del aire comprimido cuando pueda existir peligro para la seguridad de las personas.
- Asimismo, deberán utilizarse sistemas que eviten niveles de ruido superiores a los códigos y normas aplicables.

SERIE FLUID-10N
SERIE FLUID-10N-LX
SERIE FLUID-10N-X
SERIE FLUID-10S
SERIE FLUID-20N

IMOPAC® DISPONE DE CONEXIONES RÁPIDAS COMPATIBLES SEGÚN ISO 6150-B, FABRICADAS EN DIFERENTES MATERIALES, LATÓN NIQUELADO Y ACERO INOXIDABLE, Y CON INTERESANTES PRESTACIONES (GRAN CAUDAL Y SEGURIDAD), QUE LES PERMITEN SER VÁLIDAS PARA MÚLTIPLES APLICACIONES. TODO ELLO CON UNA EXCELENTE RELACIÓN CALIDAD-PRECIO.

LAS CONEXIONES RÁPIDAS COMPATIBLES FLUID, DESTACAN POR SUS REDUCIDAS DIMENSIONES, EXCELENTE ACABADOS Y FACILIDAD DE MANEJO.

LAS CONEXIONES DE SEGURIDAD COMPATIBLES FLUID CUMPLEN CON LAS ESPECIFICACIONES INDICADAS EN LAS NORMATIVAS DE SEGURIDAD ISO 4144 Y UNE-EN 983. PARA VER EL FUNCIONAMIENTO DE LAS MISMAS CONSULTAR LAS PÁGINAS CORRESPONDIENTES DE ESTE CATÁLOGO.

CONEXIÓN RÁPIDA SERIE FLUID-10N

Diámetro nominal: 5,5 mm.

DESCRIPCIÓN

- * Conexión rápida automática según normativa ISO 6150-B-12.
- * Conexión apropiada para aplicaciones neumáticas en ambientes no corrosivos o en contacto con fluidos como aire, agua, gases, aceites minerales o sintéticos no agresivos, etc.
- * Fácil manejo (conexión-desconexión con una sola mano), pequeño tamaño y gran robustez.
- * Aporte de gran caudal, favoreciendo el rendimiento de la instalación.
- * Disponibilidad de montajes con juntas de Vitón®.
- * Sistema patentado.

CARACTERÍSTICAS

- * Presión de trabajo recomendada: 0 - 12 bar.
- * Presión máxima de trabajo: 35 bar.
- * Temperatura de trabajo: De -30° C hasta +100° C, con juntas NBR.
De -15° C hasta +200° C, con juntas de Vitón®.
- * Caudal: 800 l / min. Medición realizada en un enchufe FLUID-10N-M1/4 con acoplamiento NE-10M, a una presión de 6 bar y una pérdida de carga de 0,5 bar.

RECOMENDACIONES

- * Utilizar acoplamientos originales **IMOPAC®** de acero tratado o acero inoxidable para un correcto funcionamiento de la conexión.

COMPONENTE	MATERIAL / TRATAMIENTO
ENCHUFE	
Cuerpo	Latón niquelado
Adaptador	Latón niquelado
Manguito	Acero niquelado
Válvula	Latón niquelado
Juntas	NBR ó Vitón®
Muelles	Acero inoxidable AISI-302
Bolas	Acero cromo
Anilla de cierre	Acero inoxidable AISI-302
ACOPLAMIENTO	
	Acero carbonitrurado niquelado
	Acero inoxidable AISI-303

Diámetro nominal
5,5 mm.

SERIE FLUID

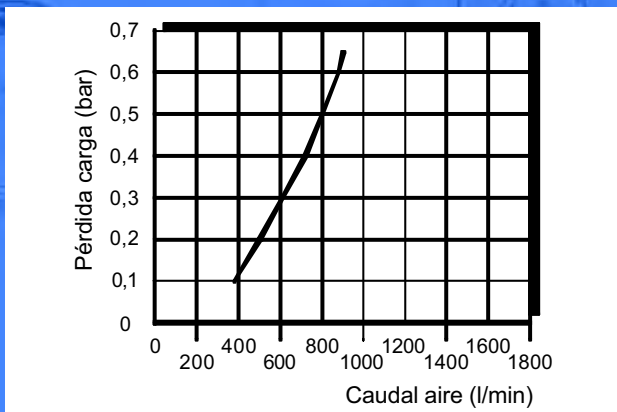
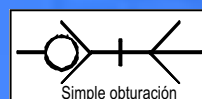

ENCHUFE	ROSCA / ESPIGA R / E	REFERENCIA	L	D
	Rosca macho G 1/4"	FLUID-10N-M1/4	54,5	23,4
	Rosca macho G 3/8"	FLUID-10N-M3/8	55,5	
	Rosca macho G 1/2"	FLUID-10N-M1/2	60,0	
	Rosca hembra G 1/4"	FLUID-10N-H1/4	52,5	23,4
	Rosca hembra G 3/8"	FLUID-10N-H3/8	54,0	24,6
	Espiga de 8	FLUID-10N-E8	65,0	23,4
	Espiga de 10	FLUID-10N-E10		



CONEXIÓN RÁPIDA SERIE FLUID-10N-LX

Diámetro nominal: 5,5 mm.

SERIE FLUID

Diámetro nominal
5,5 mm.



DESCRIPCIÓN

- * Conexión rápida automática según normativa ISO 6150-B-12, variante de la serie FLUID-10N, con manguito en acero inoxidable.
- * Conexión apropiada para aplicaciones neumáticas en ambientes exteriores corrosivos o en contacto con fluidos como aire, agua, gases, aceites minerales o sintéticos no agresivos, etc.
- * Fácil manejo (conexión-desconexión con una sola mano), pequeño tamaño y gran robustez.
- * Aporte de gran caudal, favoreciendo el rendimiento de la instalación.
- * Disponibilidad de montajes con juntas de Vitón®.
- * Sistema patentado.

CARACTERÍSTICAS

- * Presión de trabajo recomendada: 0 - 12 bar.
- * Presión máxima de trabajo: 35 bar.
- * Temperatura de trabajo: De -30° C hasta +100° C, con juntas NBR.
De -15° C hasta +200° C, con juntas de Vitón®.
- * Caudal: 800 l / min. Medición realizada en un enchufe FLUID-10N-M1/4-LX con acoplamiento NE-10M, a una presión de 6 bar y una pérdida de carga de 0,5 bar.

RECOMENDACIONES

- * Utilizar acoplamientos originales IMOPAC® de acero tratado o acero inoxidable para un correcto funcionamiento de la conexión.

COMPONENTE	MATERIAL / TRATAMIENTO
ENCHUFE	
Cuerpo	Latón niquelado
Adaptador	Latón niquelado
Manguito	Acero inoxidable AISI-303
Válvula	Latón niquelado
Juntas	NBR ó Vitón®
Muelles	Acero inoxidable AISI-302
Bolas	Acero cromo
Anilla de cierre	Acero inoxidable AISI-302
ACOPLAMIENTO	
	Acero carbonitrurado niquelado
	Acero inoxidable AISI-303

Tamaño real

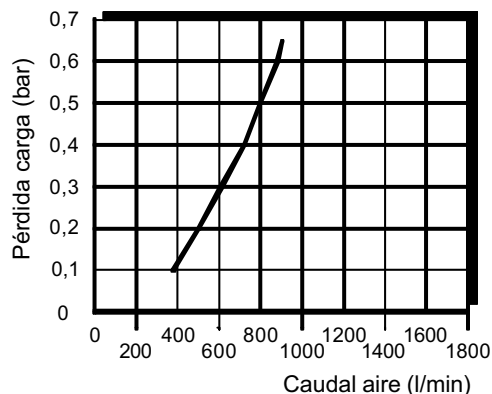
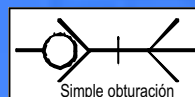

ENCHUFE	ROSCA / ESPIGA R / E	REFERENCIA	L	D
	Rosca macho G 1/4"	FLUID-10N-M1/4-LX	54,5	23,4
	Rosca macho G 3/8"	FLUID-10N-M3/8-LX	55,5	
	Rosca macho G 1/2"	FLUID-10N-M1/2-LX	60,0	
	Rosca hembra G 1/4"	FLUID-10N-H1/4-LX	52,5	23,4
	Rosca hembra G 3/8"	FLUID-10N-H3/8-LX	54,0	24,6
	Espiga de 8	FLUID-10N-E8-LX	65,0	23,4
	Espiga de 10	FLUID-10N-E10-LX		

CONEXIÓN RÁPIDA SERIE FLUID-10N-X

Diámetro nominal: 5,5 mm.

DESCRIPCIÓN

- * Conexión rápida automática según normativa ISO 6150-B-12.
- * Conexión rápida para aplicaciones en ambientes oxidantes ó en contacto con fluidos como aire, agua, grasas, aceites, ácidos débiles, etc.
- * Fácil manejo (conexión-desconexión con una sola mano), pequeño tamaño y gran robustez.
- * Aporte de gran caudal, favoreciendo el rendimiento de la instalación.
- * Disponibilidad de montajes con juntas de Vitón®.
- * Sistema patentado.

CARACTERÍSTICAS

- * Presión de trabajo recomendada: 0 - 12 bar.
- * Presión máxima de trabajo: 35 bar.
- * Temperatura de trabajo: De -30° C hasta +100° C, con juntas NBR.
De -15° C hasta +200° C, con juntas de Vitón®.
- * Caudal: 800 l / min. Medición realizada en un enchufe FLUID-10N-H1/4X con acoplamiento NE-10M-X, a una presión de 6 bar y una pérdida de carga de 0,5 bar.

RECOMENDACIONES

- * Utilizar acoplamientos originales **IMOPAC®** de acero inoxidable para un correcto funcionamiento de la conexión.

COMPONENTE	MATERIAL / TRATAMIENTO
ENCHUFE	
Cuerpo	Acero inoxidable AISI-303
Adaptador	Acero inoxidable AISI-303
Manguito	Acero inoxidable AISI-303
Válvula	Acero inoxidable AISI-303
Juntas	NBR ó Vitón®
Muelles	Acero inoxidable AISI-302
Bolas	Acero inoxidable AISI-304
Anilla de cierre	Acero inoxidable AISI-302
ACOPLAMIENTO	Acero inoxidable AISI-303

Diámetro nominal
5,5 mm.



SERIE FLUID

Tamaño real

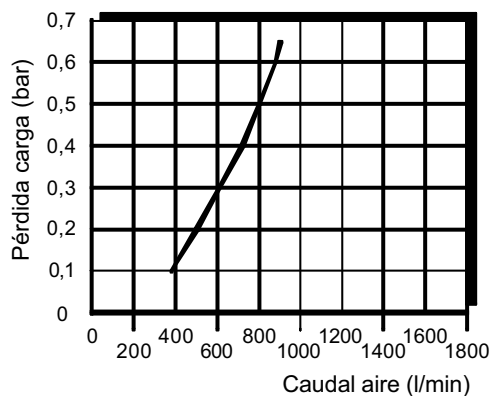
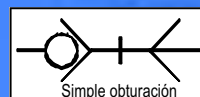

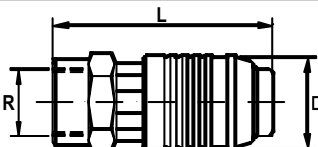
ENCHUFE	ROSCA R	REFERENCIA	L	D
	Rosca hembra G 1/4"	FLUID-10N-H1/4X	52,5	23,4
	Rosca hembra G 3/8"	FLUID-10N-H3/8X	54,0	24,6

CONEXIÓN RÁPIDA SERIE FLUID-10S

Diámetro nominal: 5,5 mm.

SERIE FLUID

Diámetro nominal
5,5 mm.

DESCRIPCIÓN

- * Conexión rápida automática según normativa ISO 6150-B-12.
- * Conexión rápida de seguridad para aplicaciones neumáticas en general.
- * Protección frente a sacudidas accidentales de la manguera en la descompresión (efecto latigazo).
- * Fácil manejo (conexión-desconexión con una sola mano), pequeño tamaño y gran robustez.
- * Aporte de gran caudal, favoreciendo el rendimiento de la instalación.
- * Mínimo esfuerzo de conexión.
- * Bajo nivel de ruido en la descompresión.
- * Disponibilidad de montajes con juntas de Vitón®.
- * Sistema patentado.

CARACTERÍSTICAS

- * Presión de trabajo recomendada: 0 - 7 bar.
- * Temperatura de trabajo: De -30° C hasta +100° C, con juntas NBR.
De -15° C hasta +200° C, con juntas de Vitón®.
- * Caudal: 840 l / min. Medición realizada en un enchufe FLUID-10S-M1/4 con acoplamiento NE-10M, a una presión de 6 bar y una pérdida de carga de 0,5 bar.
- * Cumple con las especificaciones indicadas en la normativa ISO 4414 y UNE-EN 983.

RECOMENDACIONES

- * Utilizar acoplamientos originales IMOPAC® de acero tratado para un correcto funcionamiento del dispositivo y mayor duración de los componentes. No recomendable la utilización de acoplamientos de acero inoxidable.

COMPONENTE	MATERIAL / TRATAMIENTO
ENCHUFE	
Cuerpo	Latón
Adaptador	Latón niquelado
Manguito	Acero niquelado
Válvula	Latón niquelado
Casquillo interior	Latón niquelado
Casquillo exterior	Acero niquelado
Juntas	NBR ó Vitón®
Muelles	Acero inoxidable AISI-302
Bolas	Acero cromo
Anilla de cierre	Acero inoxidable AISI-302
ACOPLAMIENTO	Acero carbonitrurado niquelado

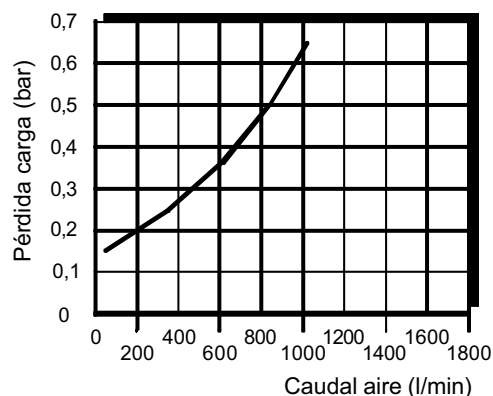
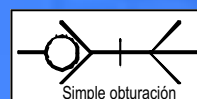

ENCHUFE	ROSCA / ESPIGA R / E	REFERENCIA	L	D
	Rosca macho G 1/4"	FLUID-10S-M1/4	54,7	25,6
	Rosca macho G 3/8"	FLUID-10S-M3/8	55,7	
	Rosca macho G 1/2"	FLUID-10S-M1/2	60,2	
	Rosca hembra G 1/4"	FLUID-10S-H1/4	51,7	
	Rosca hembra G 3/8"	FLUID-10S-H3/8	54,2	
	Espiga de 8	FLUID-10S-E8	65,2	
	Espiga de 10	FLUID-10S-E10		

CONEXIÓN RÁPIDA SERIE FLUID-20N

Diámetro nominal: 8 mm.

DESCRIPCIÓN

- * Conexión rápida automática según normativa ISO 6150-B-15.
- * Conexión apropiada para aplicaciones neumáticas en ambientes no corrosivos o en contacto con fluidos como aire, agua, gases, aceites minerales o sintéticos no agresivos, etc.
- * Fácil manejo (conexión-desconexión con una sola mano), pequeño tamaño y gran robustez.
- * Aporte de gran caudal, favoreciendo el rendimiento de la instalación.
- * Disponibilidad de montajes con juntas de Vitón®.
- * Sistema patentado.

CARACTERÍSTICAS

- * Presión de trabajo recomendada: 0 - 12 bar.
- * Presión máxima de trabajo: 35 bar.
- * Temperatura de trabajo: De -30° C hasta +100° C, con juntas NBR.
De -15° C hasta +200° C, con juntas de Vitón®.
- * Caudal: 1.500 l / min. Medición realizada en un enchufe FLUID-20N-M3/8 con acoplamiento NE-20M, a una presión de 6 bar y una pérdida de carga de 0,5 bar.

RECOMENDACIONES

- * Utilizar acoplamientos originales IMOPAC® de acero tratado para un correcto funcionamiento de la conexión.

COMPONENTE	MATERIAL / TRATAMIENTO
ENCHUFE	
Cuerpo	Latón niquelado
Adaptador	Latón niquelado
Manguito	Acero niquelado
Válvula	Latón niquelado
Juntas	NBR ó Vitón®
Muelles	Acero inoxidable AISI-302
Bolas	Acero cromo
Anilla de cierre	Acero inoxidable AISI-302
ACOPLAMIENTO	Acero carbonitrurado niquelado

Diámetro nominal
8 mm.

SERIE FLUID

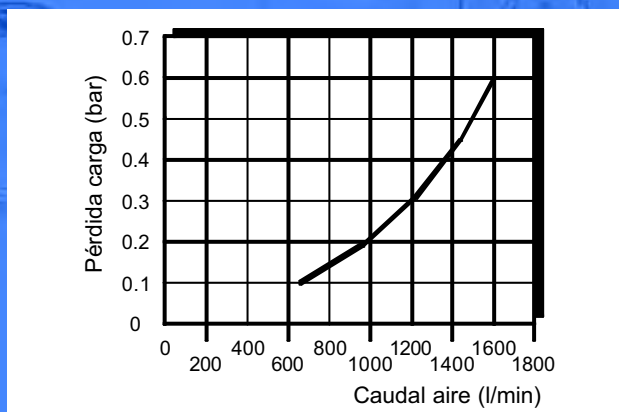
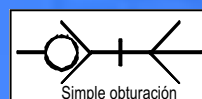

ENCHUFE	ROSCA / ESPIGA R / E	REFERENCIA	L	D
	Rosca macho G 3/8"	FLUID-20N-M3/8	59,5	27,6
	Rosca macho G 1/2"	FLUID-20N-M1/2	63,0	
	Rosca hembra G 3/8"	FLUID-20N-H3/8	59,0	
	Espiga de 10	FLUID-20N-E10	72,0	

ACOPLAMIENTOS SERIES NE-10 Y NE-10-X PARA CONEXIÓN RÁPIDA SERIE FLUID-10

CARACTERÍSTICAS Y DIMENSIONES GENERALES

SERIE FLUID

 Diámetro nominal
 5,5 y 8 mm.

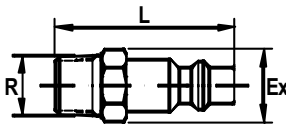
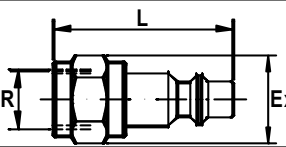
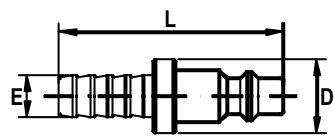
ACOPLAMIENTO	ROSCA / ESPIGA R / E	MATERIAL	REFERENCIA	L	D / Ex
	Rosca macho G 1/4"	Acero	NE-10M	40,0	14
		Acero inoxid. AISI-303	NE-10M-X		
	Rosca macho G 3/8"	Acero	NE-10M-3/8	42,5	17
	Rosca hembra G 1/4"		Acero inoxid. AISI-303	NE-10H	
	Rosca hembra G 3/8"	Acero	NE-10H-3/8	41,5	22
			Acero inoxid. AISI-303	NE-10E-6	50,0
	Espiga de 8	Acero inoxid. AISI-303	NE-10E	51,0	14
	Espiga de 10		Acero		
	Espiga de 6	Acero	NE-10E-X	51,0	

ACOPLAMIENTOS SERIES NE-20 PARA CONEXIÓN RÁPIDA SERIE FLUID-20

CARACTERÍSTICAS Y DIMENSIONES GENERALES

ACOPLAMIENTO	ROSCA / ESPIGA R / E	MATERIAL	REFERENCIA	L	D / Ex
	Rosca macho G 3/8"	Acero	NE-20M	45,1	17
	Rosca hembra G 3/8"		NE-20H	46,6	22
	Espiga de 10		NE-20E	59,1	20

Todos los acoplamiento IMOPAC® fabricados en acero son tratados mediante carbonitruración y posterior niquelado.

LEYENDA

D: Diámetro en mm.	E: Diámetro interior de la manguera en mm.
Ex: Entrecaras del exágono en mm.	R: Tamaño de rosca en pulgadas.
L: Longitud en mm.	

★ EUROSTANDAR ★

Conexiones rápidas compatibles EUROSTÁNDAR



SERIE EU-75N

SERIE EU-75N-X



IMOPAC®, S.A., DISPONE DE SERIES DE CONEXIONES RÁPIDAS COMPATIBLES, FABRICADAS EN LATÓN Y ACERO INOXIDABLE QUE LES PERMITEN SER UTILIZADAS EN MÚLTIPLES APLICACIONES.

LAS CONEXIONES RÁPIDAS EUROSTÁNDAR SON COMPATIBLES CON NUMEROSOS FABRICANTES EUROPEOS QUE UTILIZAN ESTE PERFIL, TAMBIÉN CONOCIDO COMO PERFIL ALEMÁN Ó EUROPEO. ESTAS CONEXIONES EUROSTÁNDAR DESTACAN POR SU GRAN FACILIDAD DE MANEJO Y SU ALTO APORTE DE CAUDAL, FAVORECIENDO EL RENDIMIENTO DE MAQUINARIA Y HERRAMIENTAS.

LOS ACOPLAMIENTOS DE ACERO ENDURECIDOS MEDIANTE CARBONITRURACIÓN AYUDAN A PROLONGAR SU VIDA ÚTIL.

PARA INFORMACIÓN MÁS DETALLADA ACERCA DE ESTAS CONEXIONES RÁPIDAS CONSULTAR LAS CORRESPONDIENTES HOJAS DESCRIPTIVAS DE ESTAS SERIES.

Díámetro nominal
7,5 mm.

SERIE EU



CONEXIÓN RÁPIDA SERIE EU-75N

Diámetro nominal: 7,5 mm.

DESCRIPCIÓN

- * Conexión rápida para aplicaciones neumáticas en ambientes no corrosivos o en contacto con fluidos como aire, agua, gases, aceites minerales o sintéticos no agresivos, etc.
- * Fácil manejo (conexión-desconexión con una sola mano), pequeño tamaño y gran robustez.
- * Aporte de gran caudal, favoreciendo el rendimiento de la instalación.
- * Disponibilidad de montajes con juntas de Vitón®.
- * Sistema patentado.

CARACTERÍSTICAS

- * Presión de trabajo recomendada: 0 - 12 bar.
- * Presión máxima de trabajo: 35 bar.
- * Temperatura de trabajo: De -30° C hasta +100° C, con juntas NBR.
De -15° C hasta +200° C, con juntas de Vitón®.
- * Caudal: 1.125 l / min. Medición realizada en un enchufe EU-75N-M1/4 con acoplamiento AEU-75M, a una presión de 6 bar y una pérdida de carga de 0,5 bar.

RECOMENDACIONES

- * Utilizar acoplamientos originales IMOPAC® de acero tratado para un correcto funcionamiento de la conexión.

COMPONENTE	MATERIAL / TRATAMIENTO
ENCHUFE	
Cuerpo	Latón niquelado
Adaptador	Latón niquelado
Manguito	Acero niquelado
Válvula	Latón niquelado
Juntas	NBR ó Vitón®
Muelles	Acero inoxidable AISI-302
Bolas	Acero cromo
Anilla de cierre	Acero inoxidable AISI-302
ACOPLAMIENTO	Acero carbonitrurado niquelado

SERIE EU

Diámetro nominal
7,5 mm.



Tamaño real

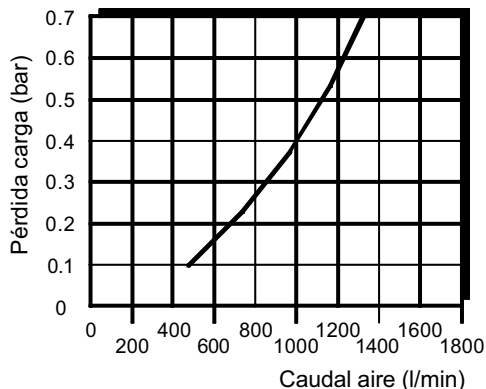
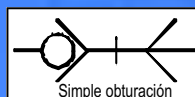

ENCHUFE	ROSCA / ESPIGA R / E	REFERENCIA	L	D
	Rosca macho G 1/4"	EU-75N-M1/4	51,6	24,4
	Rosca macho G 3/8"	EU-75N-M3/8	52,6	
	Rosca macho G 1/2"	EU-75N-M1/2	57,1	
	Rosca hembra G 1/4"	EU-75N-H1/4	49,6	
	Rosca hembra G 3/8"	EU-75N-H3/8	51,1	
	Espiga de 8	EU-75N-E8	62,1	
	Espiga de 10	EU-75N-E10		

CONEXIÓN RÁPIDA SERIE EU-75N-X

Diámetro nominal: 7,5 mm.

DESCRIPCIÓN

- * Conexión rápida para aplicaciones en ambientes oxidantes ó en contacto con fluidos como aire, agua, grasas, aceites, ácidos débiles, etc.
- * Fácil manejo (conexión-desconexión con una sola mano), pequeño tamaño y gran robustez.
- * Aporte de gran caudal, favoreciendo el rendimiento de la instalación.
- * Disponibilidad de montajes con juntas de Vitón®.
- * Sistema patentado.

CARACTERÍSTICAS

- * Presión de trabajo recomendada: 0 - 12 bar.
- * Presión máxima de trabajo: 35 bar.
- * Temperatura de trabajo: De -30° C hasta +100° C, con juntas NBR.
De -15° C hasta +200° C, con juntas de Vitón®.
- * Caudal: 1.125 l / min. Medición realizada en un enchufe EU-75N-H1/4X con acoplamiento AEU-75M-X, a una presión de 6 bar y una pérdida de carga de 0,5 bar.

RECOMENDACIONES

- * Utilizar acoplamientos originales IMOPAC® de acero inoxidable para un correcto funcionamiento de la conexión.

COMPONENTE	MATERIAL / TRATAMIENTO
ENCHUFE	
Cuerpo	Acero inoxidable AISI-303
Adaptador	Acero inoxidable AISI-303
Manguito	Acero inoxidable AISI-303
Válvula	Acero inoxidable AISI-303
Juntas	NBR ó Vitón®
Muelles	Acero inoxidable AISI-302
Bolas	Acero inoxidable AISI-304
Anilla de cierre	Acero inoxidable AISI-302
ACOPLAMIENTO	Acero inoxidable AISI-303

Diámetro nominal
7,5 mm.

SERIE EU

Tamaño real

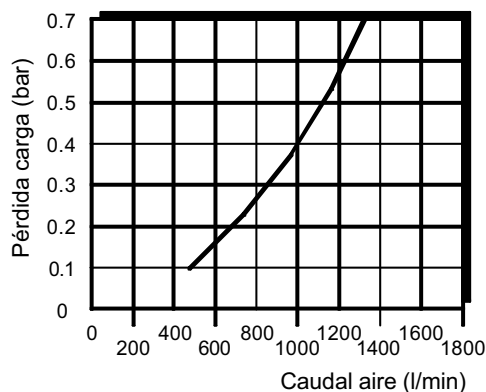
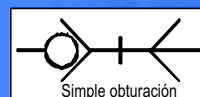

ENCHUFE	ROSCA R	REFERENCIA	L	D
	Rosca hembra G 1/4"	EU-75N-H1/4X	49,6	24,4
	Rosca hembra G 3/8"	EU-75N-H3/8X	51,1	

ACOPLAMIENTOS SERIES AEU-75 Y AEU-75-X PARA CONEXIÓN RÁPIDA SERIE EU-75N

CARACTERÍSTICAS Y DIMENSIONES GENERALES

SERIE EU

 Diámetro nominal
 7,5 mm.

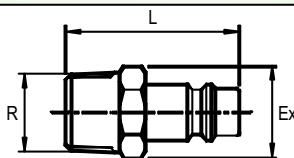
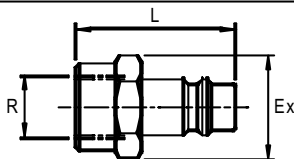
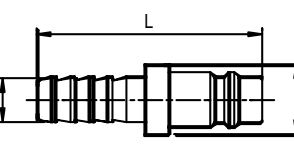
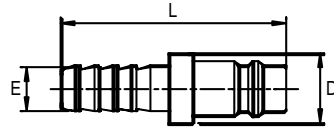
ACOPLAMIENTO	ROSCA / ESPIGA R / E	MATERIAL	REFERENCIA	L	D / Ex
	Rosca macho G 1/4"	Acero	AEU-75M	36,5	14
		Acero inoxid. AISI-303	AEU-75M-X		
	Rosca macho G 3/8"	Acero	AEU-75M38	37,0	17
			Acero inoxid. AISI-303		
	Rosca hembra G 1/4"	Acero	AEU-75H38	34,0	22
			Acero inoxid. AISI-303		
	Espiga de 8	Acero	AEU-75E	48,0	15
			Acero inoxid. AISI-303		
	Espiga de 10	Acero	AEU-75E10		

Todos los acoplamientos IMOPAC® fabricados en acero son tratados mediante carbonitruración y posterior niquelado.

LEYENDA

D: Diámetro en mm.	E: Diámetro interior de la manguera en mm.
Ex: Entrecaras del exágono en mm.	R: Tamaño de rosca en pulgadas.
L: Longitud en mm.	

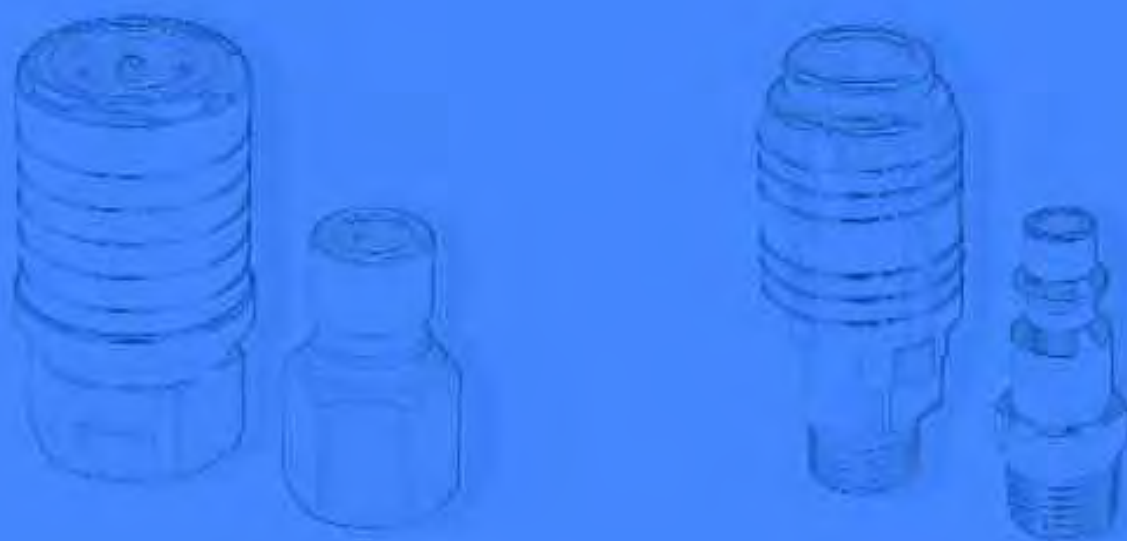

CONEXIÓN RÁPIDA SERIE CRM-55

Diámetro nominal: 8,5 mm.

DESCRIPCIÓN

- * Conexión rápida especialmente diseñada para trabajar con moldes de inyección.
- * Apropriada para funcionamiento con agua y aceites.
- * Funcionamiento manual mediante desplazamiento del manguito.
- * Pequeño tamaño y gran robustez.
- * Aporte de gran caudal.
- * Disponibilidad de montajes con juntas de Vitón®.

CARACTERÍSTICAS

- * Presión máxima de trabajo: 35 bar.
- * Temperatura de trabajo: De -30° C hasta +100° C, con juntas NBR.
De -20° C hasta +200° C, con juntas de Vitón®.
- * Caudal: 1.135 l / min. Medición realizada en un enchufe CRM-55-1/2PL-M con acoplamiento ACRM-55M-3/8, a una presión de 6 bar y una pérdida de carga de 0,5 bar.

RECOMENDACIONES

- * Utilizar acoplamientos originales **IMOPAC®** de acero tratado, latón ó acero inoxidable para un correcto funcionamiento del dispositivo y mayor duración de sus componentes.

COMPONENTE	MATERIAL / TRATAMIENTO
ENCHUFE	
Cuerpo	Latón
Adaptador	Latón
Manguito	Acero niquelado
Válvula	Latón
Casquillo de válvula	Latón
Soporte de junta	Latón
Juntas	NBR ó Vitón®
Muelles	Acero inoxidable AISI-302
Bolas	Acero inoxidable AISI-420
Anilla de expansión	Acero inoxidable AISI-302
Clip	Acero inoxidable AISI-304
ACOPLAMIENTO	
	Acero carbonitrurado niquelado
	Latón
	Acero inoxidable AISI-303

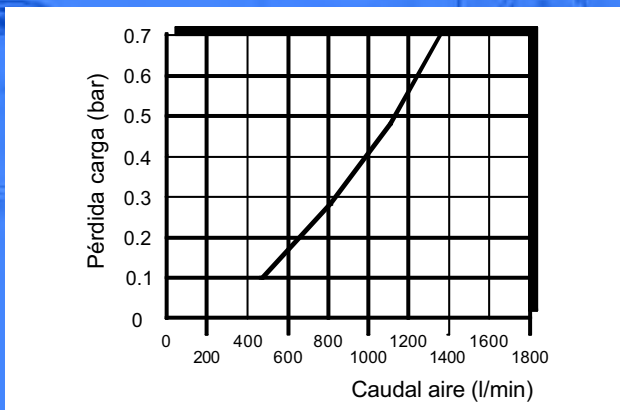
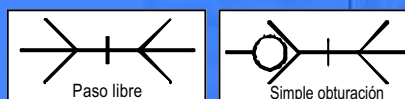

Diámetro nominal
8,5 mm.



SERIE CRM

ENCHUFE	ROSCA / ESPIGA R / E	TIPO DE PASO	REFERENCIA	L	Ex
	Rosca macho G 1/2"	Con obturador	CRM-55-1/2-M	61,1	22
		Paso libre	CRM-55-1/2PL-M		
	Rosca macho G 3/8"	Con obturador	CRM-55-3/8-M	57,6	
		Paso libre	CRM-55-3/8PL-M		
	Rosca hembra G 3/8"	Con obturador	CRM-55-3/8	46,0	
		Paso libre	CRM-55-3/8PL		
	Espiga de 10	Con obturador	CRM-55-E	74,5	
		Paso libre	CRM-55-PL-E		



ACOPLAMIENTOS SERIES ACRM-55, ACRM-55-X y ACRM-55-L

CARACTERÍSTICAS Y DIMENSIONES GENERALES

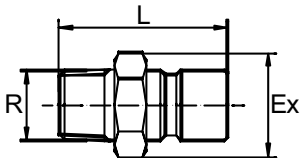
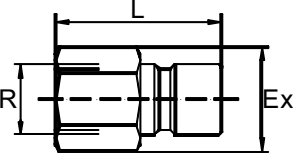
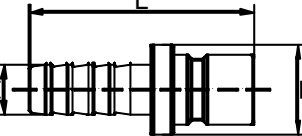
ACOPLAMIENTO	ROSCA / ESPIGA R / E	MATERIAL	REFERENCIA	L	D / Ex
	Rosca macho G 1/8"	Acero	ACRM-55M1	30,3	17
		Latón	ACRM-55M1-L		
	Rosca macho G 1/4"	Acero	ACRM-55M	31,8	
		Latón	ACRM-55M-L		
		Acero inoxidable. AISI-303	ACRM-55M-X		
	Rosca macho G 3/8"	Acero	ACRM-55M-3/8	32,8	
	Rosca hembra G 1/8"	Acero	ACRM-55H1	31,3	
		Latón	ACRM-55H1-L		
	Rosca hembra G 1/4"	Acero	ACRM-55H		31,3
		Latón	ACRM-55H-L		
		Acero inoxidable. AISI-303	ACRM-55H-X		
Rosca hembra G 3/8"	Acero	ACRM-55H-3/8	35,3		
	Espiga de 8	Acero	ACRM-55E-8	42,3	17

SERIE CRMDiámetro nominal
8,5 mm.**Todos los acoplamientos IMOPAC® fabricados en acero son tratados mediante carbonitruración y posterior niquelado.**

LEYENDA

D: Diámetro en mm.

E: Diámetro interior de la manguera en mm.

Ex: Entrecaras del exágono en mm.

R: Tamaño de rosca en pulgadas.

L: Longitud en mm.

CONEXIÓN RÁPIDA SERIE CRHL-12-X

Diámetro nominal: 12 mm.

DESCRIPCIÓN

- * Conexión rápida especialmente diseñada para aquellas aplicaciones donde son requeridos el máximo caudal de fluido con las mínimas pérdidas de carga.
- * Conexión rápida con paso libre, sin válvula.
- * Funcionamiento manual mediante desplazamiento del manguito.
- * Disponibilidad de montajes con juntas de Vitón®.

RECOMENDACIONES

- * Utilizar acoplamientos originales **IMOPAC®** para un correcto funcionamiento del dispositivo y mayor duración de sus componentes.

APLICACIONES

- * Hidrolimpiadoras de alta presión.
- * Transferencia de fluidos.
- * Procesos en industrias químicas.
- * Enfriamiento en líneas de moldes de inyección.

CARACTERÍSTICAS

- * Presión máxima de trabajo: 200 bar.
- * Temperatura de trabajo: De -30° C hasta +100° C, con juntas NBR.
De -20° C hasta +200° C, con juntas de Vitón®.

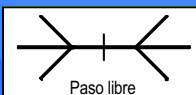

COMPONENTE	MATERIAL / TRATAMIENTO
ENCHUFE	
Cuerpo	Acero inoxidable
Manguito	Acero inoxidable
Juntas	NBR ó Vitón®
Muelle	Acero inoxidable
Bolas	Acero inoxidable
Anilla de cierre	Acero inoxidable
ACOPLAMIENTO	Acero inoxidable

ENCHUFE	ROSCA R	REFERENCIA	L	D
	Rosca hembra G 3/8"	CRHL-12-H38-X	47,5	30,5
	Rosca hembra G 1/2"	CRHL-12-H12-X		

ACOPLAMIENTOS SERIES ACRHL-12-X CARACTERÍSTICAS Y DIMENSIONES GENERALES

ACOPLAMIENTO	ROSCA R	MATERIAL	REFERENCIA	L	Ex
	Rosca hembra G 3/8"	Acero inoxid. AISI-316 L	ACRHL-12-H38-X	46,5	27
	Rosca hembra G 1/2"		ACRHL-12-H12-X		

LEYENDA

D: Diámetro en mm.	E: Diámetro interior de la manguera en mm.
Ex: Entrecaras del exágono en mm.	R: Tamaño de rosca en pulgadas.
L: Longitud en mm.	

Diámetro nominal
12 mm.

SERIE CRHL



VÁLVULAS ANTIRRETORNO

DESCRIPCIÓN

- * Las válvulas antirretorno están diseñadas para circulación de fluidos en un solo sentido.
- * Son adecuadas para aplicaciones neumáticas en ambientes no corrosivos o en contacto con fluidos como aire, agua, gases, aceites minerales o sintéticos no agresivos, etc.
- * Disponibilidad de montaje con diferentes muelles para otras presiones de apertura.
- * Excelente rendimiento. Aporte de gran caudal con mínimas pérdidas de carga.
- * Indicación del sentido del fluido grabado en el cuerpo.
- * Pequeño tamaño y gran robustez.
- * Disponibilidad de montajes con juntas de Vitón® y EPDM.

CARACTERÍSTICAS

- * Presión máxima de trabajo: 20 bar.
- * Temperatura de trabajo: De -30° C hasta +100° C, con juntas NBR.
De -20° C hasta +200° C, con juntas de Vitón®.
De -40° C hasta +140° C, con juntas de EPDM.

RECOMENDACIONES

- * Para conseguir los mejores resultados, es muy importante elegir la presión de apertura adecuada para cada utilización.

Nº	COMPONENTE	MATERIAL
1	Cuerpo	Latón - Acero inoxidable AISI-303
2	Claveta	Latón - Acero inoxidable AISI-303
3	Soporte de claveta	Latón - Acero inoxidable AISI-303
4	Muelle	Acero inoxidable AISI-302
5	Anilla de cierre	Acero inoxidable AISI-302
6	Junta tórica	NBR, Vitón® ó EPDM

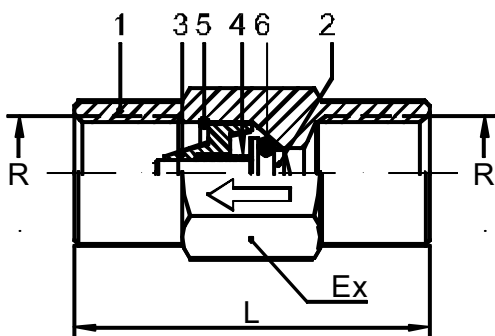
**SERIE VAR**Válvulas
antirretorno

VÁLVULAS ANTIRRETORNO SERIE VAR-L (LATÓN)

CARACTERÍSTICAS Y DIMENSIONES GENERALES

TAMAÑO	ROSCA R	REFERENCIA	LONGITUD L	EXÁGONO Ex	PRESIÓN DE APERTURA (gr / cm ²)
Serie 12	Rosca hembra G 1/8"	VAR-12L	40,0	17	500
		VAR-12L-V			
Serie 25	Rosca hembra G 1/4"	VAR-25L	41,0	22	400
		VAR-25L-V			
Serie 50	Rosca hembra G 3/8"	VAR-50L	47,0	27	300
		VAR-50L-V			
Serie 100	Rosca hembra G 1/2"	VAR-100L	56,0	34	50
		VAR-100L-V			
Serie 150	Rosca hembra G 3/4"	VAR-150L	66,5	36	100
		VAR-150L-V			

VÁLVULAS ANTIRRETORNO SERIE VAR-X (ACERO INOX. AISI-303)

CARACTERÍSTICAS Y DIMENSIONES GENERALES

TAMAÑO	ROSCA R	REFERENCIA	LONGITUD L	EXÁGONO Ex	PRESIÓN DE APERTURA (gr / cm ²)
Serie 25	Rosca hembra G 1/4"	VAR-25X	41,0	17	400
		VAR-25X-V			
Serie 50	Rosca hembra G 3/8"	VAR-50X	47,0	22	300
		VAR-50X-V			
Serie 100	Rosca hembra G 1/2"	VAR-100X	56,0	27	50
		VAR-100X-V			
Serie 150	Rosca hembra G 3/4"	VAR-150X	66,5	36	100
		VAR-150X-V			

LEYENDA

Ex: Entrecaras del exágono en mm. L: Longitud en mm.
 R: Tamaño de rosca en pulgadas.





PISTOLETE DE SOPLADO

DESCRIPCIÓN

- * Su empleo es adecuado en cualquier tipo de industria, ya que su función principal es la limpieza de piezas ó elementos que contengan polvo, virutas, rebabas, aceites, etc.
- * Este pistolete de soplado puede utilizarse en ambientes oxidantes ó en contacto con fluidos como aire, agua, grasas, aceites, etc.
- * Es fácil su uso en zonas de difícil acceso, mediante alargaderas de diferentes longitudes.
- * Cuerpo de fundición de aluminio y pulsador en poliamida que le proporcionan una gran robustez.
- * Perfil ergonómico que se adapta perfectamente a la mano.
- * Excelente rendimiento. Aporte de gran caudal.

CARACTERÍSTICAS

- * Presión máxima de trabajo: 12 bar.

RECOMENDACIONES

- * Con el fin de obtener la máxima efectividad en la utilización de este pistolete, es muy importante la elección correcta de la puntera o alargadera adecuada para cada situación.

COMPONENTE	MATERIAL / TRATAMIENTO
PISTOLETE	
Cuerpo	Fundición de aluminio lacado
Casquillo guía	Poliamida 11
Botón	Poliamida 11
Puntera	NBR
Junta tórica	NBR
Empaquetadura	NBR
Muelle	Acero inoxidable AISI-302
ALARGADERAS	Latón

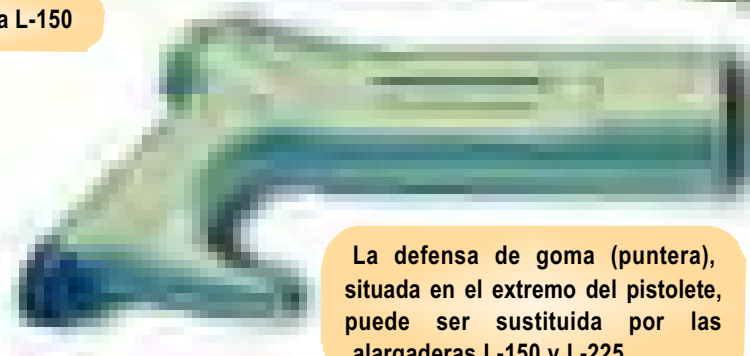
Alargadera L-225**Alargadera L-150**

La defensa de goma (puntera), situada en el extremo del pistolete, puede ser sustituida por las alargaderas L-150 y L-225



PISTOLETE	ROSCA DE ENTRADA	REFERENCIA	SALIDA	DIMENSIONES APROXIMADAS
	Rosca hembra G 1/4"	PSF-1010	Puntera de goma	120 x 62 x 25 mm.
ACCESORIOS	ELEMENTO	ROSCA	REFERENCIA	LONGITUD
	Alargaderas	Rosca macho G 1/8"	L-150	158 mm.
			L-225	233 mm.
	Puntera de goma		PSF-1010-4	20 mm.

ACCESORIOS (Adaptadores)

IMOPAC® fabrica una completa gama de adaptadores en tres clases de materiales diferentes, en función de su aplicación:

* Acero: En este material se fabrica toda la gama de adaptadores roscados. Están fabricados en acero y tratados posteriormente con un baño de níquel. Debido a las características de resistencia y durabilidad del acero, es posible que estos adaptadores soporten condiciones de trabajo muy difíciles, .

* Acero inoxidable: En acero inoxidable se fabrican los adaptadores roscados más habituales en el mercado (ver tablas a continuación). Fabricados en acero inoxidable AISI-303, este material, aparte de su resistencia y durabilidad, les proporciona también todas las ventajas del acero inoxidable ante los ambientes y fluidos más agresivos.

* Latón: En latón se fabrican solamente los adaptadores espiga-espiga que son tratados posteriormente con un baño de níquel. Estos adaptadores, una vez montados en las mangueras, quedan protegidos por las mismas.

Se ha optimizado el rendimiento de estos adaptadores, consiguiendo un perfecto equilibrio entre robustez y sección de paso de aire, de manera que pueden proporcionar caudales elevados con mínimas pérdidas de carga.

ADAPTADOR ROSCA MACHO - EPIGA (PARA MANGUERA)

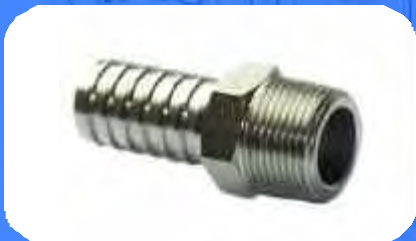
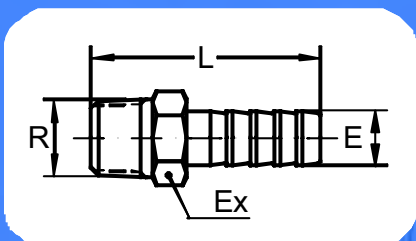

MATERIAL	REFERENCIA	R macho	E	L	Ex
Acero niquelado	AD-1M-E	1/8 "	6	38,0	12
Acero inox. AISI-303	AD-1ME-X				
Acero niquelado	AD-2M-E	1/4 "	8	39,5	14
Acero inox. AISI-303	AD-2M-EX				
Acero niquelado	AD-3M-E	3/8 "	10	46,5	17
Acero inoxid. AISI-303	AD-3ME-X				
Acero niquelado	AD-4M-E	1/2 "	14	51,0	22
Acero inox. AISI-303	AD-4M-EX				
Acero niquelado	AD-6M-E	3/4 "	20	65,0	27
Acero inox. AISI-303	AD-6ME-X				

ADAPTADOR ROSCA HEMBRA - EPIGA (PARA MANGUERA)

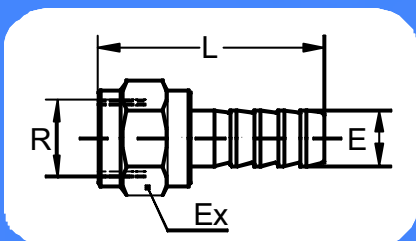

MATERIAL	REFERENCIA	R hembra	E	L	Ex
Acero niquelado	AD-1H-E	1/8 "	6	37,0	12
	AD-2H-E	1/4 "	8	39,0	17
	AD-3H-E	3/8 "	10	48,5	22
	AD-4H-E	1/2 "	14	54,5	27
	AD-6H-E	3/4 "	20	67,0	32

LEYENDA

D: Diámetro en mm.	L: Longitud en mm.
E: Diámetro interior de la manguera en mm.	R: Tamaño de rosca en pulgadas.
Ex: Entrecaras del exágono en mm.	R': Tamaño de rosca en pulgadas.

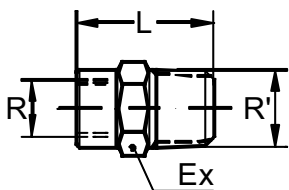
**ADAPTADOR ROSCA MACHO - ROSCA HEMBRA**

MATERIAL	REFERENCIA	R hembra	R' macho	L	Ex
Acero niquelado	AD-1M-2H	1/4 "	1/8 "	24,5	17
	AD-2M-3H	3/8 "	1/4 "	33,0	22
	AD-3M-4H	1/2 "	3/8 "	36,0	27
	AD-1H-2M	1/8 "	1/4 "	23,5	14
Acero inoxidable AISI-303	AD-1H-2M-X				
Acero niquelado	AD-2H-3M	1/4 "	3/8 "	26,5	17
	Acero inox. AISI-303				
Acero niquelado	AD-3H-4M	3/8 "	1/2 "	33,0	22
	Acero inox. AISI-303				

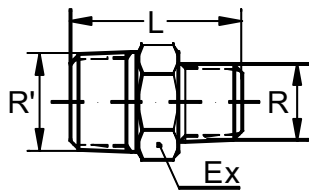
ADAPTADOR ROSCA MACHO - ROSCA MACHO

MATERIAL	REFERENCIA	R macho	R' macho	L	Ex
Acero niquelado	AD-1M-1M	1/8 "	1/8 "	24,0	12
Acero inox. AISI-303	AD-1M-1M-X				
Acero niquelado	AD-1M-2M	1/4 "	1/4 "	25,5	14
Acero inox. AISI-303	AD-1M-2M-X				
Acero niquelado	AD-2M-2M	1/4 "	3/8 "	27,0	17
Acero inox. AISI-303	AD-2M-2M-X				
Acero niquelado	AD-2M-3M	1/2 "	1/2 "	29,0	22
Acero inox. AISI-303	AD-2M-3M-X				
Acero niquelado	AD-2M-4M	3/8 "	3/8 "	33,0	17
Acero inox. AISI-303	AD-2M-4M-X				
Acero niquelado	AD-3M-3M	1/2 "	1/2 "	30,0	22
Acero inox. AISI-303	AD-3M-3M-X				
Acero niquelado	AD-3M-4M	3/4 "	3/4 "	34,0	27
Acero inox. AISI-303	AD-3M-4M-X				
Acero niquelado	AD-4M-4M	3/4 "	3/4 "	38,0	27
Acero inoxidable AISI-303	AD-4M-4M-X				
Acero niquelado	AD-4M-6M	3/4 "	3/4 "	43,0	27
Acero inox. AISI-303	AD-4M-6M-X				
Acero niquelado	AD-6M-6M	3/4 "	3/4 "	46,0	27
Acero inox. AISI-303	AD-6M-6M-X				

LEYENDA

D: Diámetro en mm.

L: Longitud en mm.

E: Diámetro interior de la manguera en mm.

R: Tamaño de rosca en pulgadas.

Ex: Entrecaras del exágono en mm.

R': Tamaño de rosca en pulgadas.



ADAPTADOR ROSCA HEMBRA - ROSCA HEMBRA

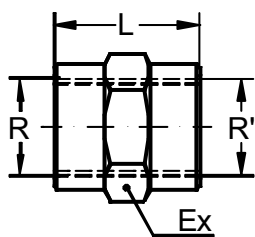

MATERIAL	REFERENCIA	R hembra	R' hembra	L	Ex	
Acero niquelado	AD-1H-1H	1/8 "	1/8 "	15,0	14	
	AD-2H-2H	1/4 "	1/4 "	22,0	17	
	AD-2H-3H		3/8 "	27,0	22	
	AD-2H-4H		1/2 "	30,0	27	
		AD-3H-3H	3/8 "	3/8 "	25,0	22
		AD-4H-4H	1/2 "	1/2 "	32,0	27
		AD-6H-6H	3/4 "	3/4 "	34,0	32

ADAPTADOR ESPIGA - ESPIGA (PARA MANGUERA)

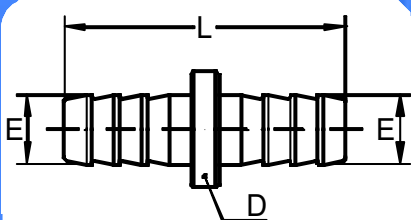

MATERIAL	REFERENCIA	E	L	D
Latón niquelado	AD-E6-E6-L	6	38,0	14
	AD-E8-E8-L	8		15
	AD-E10-E10-L	10	51,0	20
	AD-E12-E12-L	12		22
	AD-E14-E14-L	14		25
	AD-E20-E20-L	20		32

LEYENDA

D: Diámetro en mm.	L: Longitud en mm.
E: Diámetro interior de la manguera en mm.	R: Tamaño de rosca en pulgadas.
Ex: Entrecaras del exágono en mm.	R': Tamaño de rosca en pulgadas.



FABRICACIONES ESPECIALES



IMOPAC®, S.A., por su condición de fabricante pone a disposición de sus clientes todos sus medios técnicos y humanos para la resolución de situaciones que requieran un fabricado especial.

IMOPAC®, S.A., estudiará todas las consultas que nos sean solicitadas, independientemente del volumen de producción de que se trate.



ESTANQUEIDAD

A continuación indicamos algunas de las características de los materiales que habitualmente se emplean en la fabricación de juntas tóricas y empaquetaduras, así como algunos ejemplos para su utilización.

Estos ejemplos de utilización y las temperaturas que se indican son meramente indicativos.

El resultado final de compatibilidad lo determina, entre otras cosas, la concentración y presión del fluido que estará en contacto con las juntas tóricas y empaquetaduras, así como las condiciones y ambiente de trabajo.

Por consiguiente, **IMOPAC®**, S.A. no se hace responsable del uso inadecuado que se pudiera hacer de sus productos y de los perjuicios que por este motivo pudieran causarse.

MATERIAL	CARACTERÍSTICAS	EJEMPLOS DE UTILIZACIÓN	Tª TRABAJO
NBR	<ul style="list-style-type: none"> - Buenas propiedades físicas. - Excelente resistencia a los aceites, grasas vegetales ó animales, soluciones diluidas de ácidos y álcalis, etc. - No utilizar con hidrocarburos aromáticos (benceno, tolueno, xileno, etc.), disolventes oxigenados ni disolventes halogenados. 	<ul style="list-style-type: none"> - Aire comprimido. - Agua dulce y salada. - Gasoil. - Aceite mineral y vegetal. - Aceite hidráulico. - Alcohol etílico. - Butano y propano. - Nitrógeno. 	-10 + 95° C
Vitón®	<ul style="list-style-type: none"> - Características mecánicas medias. - Excelente resistencias a la mayoría de los productos químicos, excepto acetonas, ésteres y ciertos alcoholes. - Excelente resistencia a las altas temperaturas. - No utilizar frente a productos abrasivos. 	<ul style="list-style-type: none"> - Gas natural. - Disolventes. - Ácidos concentrados. - Aceites hidráulicos. - Agua caliente. - Hidrocarburos, incluso aromáticos. - Productos químicos. 	-15 + 200° C
EPDM	<ul style="list-style-type: none"> - Buenas propiedades físicas y mecánicas. - Excelente comportamiento frente a la intemperie, el envejecimiento, la oxidación y el ozono. - No utilizar frente a los hidrocarburos alifáticos y aromáticos, por tanto, frente a gasolinas, aceites, grasas, lubricantes y disolventes hidrocarbonados. 	<ul style="list-style-type: none"> - Azufre. - Agua de mar y dulce. - Agua caliente. - Amoníaco en disolución. - Anhídrido sulfuroso. - Oxígeno. - Líquido de frenos. - Productos alimenticios (vinos, cervezas, zumos de frutas, etc.) - Productos lácteos. 	-40 + 95° C

Los datos contenidos en el cuadro anterior han sido facilitados por nuestros Proveedores de juntas y empaquetaduras.



CONSEJOS DE UTILIZACIÓN

Con el fin de garantizar las mejores prestaciones y una larga vida útil a la conexión rápida, aconsejamos seguir las siguientes recomendaciones:

- Evite impactos en los acoplamientos y en las roscas.
- Elimine las partículas que pudieran estar adheridas en el acoplamiento o en la conexión rápida. Podrían entrar en la conducción y dañar herramientas y maquinaria.
- Si observa alguna rayadura o golpe en el acoplamiento, sustitúyalo por otro nuevo. Podría dañar el órgano de obturación lo que daría lugar a pérdidas de estanqueidad que provocarían fugas y mal funcionamiento.
- Utilice conexiones rápidas que proporcionen un caudal adecuado a la aplicación para la que va a ser utilizado.
- Si una conexión rápida se va a utilizar con herramientas que produzcan vibraciones como por ejemplo cinceladoras, llaves de impacto, remachadoras, etc., se aconseja el uso de una manguera de al menos 30 cm. entre la conexión rápida y la herramienta, con el objeto de absorber las vibraciones que se pudieran producir.
- Utilice conexiones rápidas de seguridad cuando se empleen mangueras de más de 2 m. Proporcionan un ambiente de trabajo más seguro y silencioso.
- Si no se utilizan conexiones rápidas de seguridad actúe con precaución en el momento de efectuar la desconexión. Sujete firmemente la manguera cerca del acoplamiento y proceda a la desconexión. No soltarla hasta que se haya producido totalmente la descompresión de aire de la manguera.

Todas las roscas de los productos del presente catálogo se han mecanizado en base a las siguientes normas:

- Roscas macho: Rosca Gas cónica BSP-T.
- Roscas hembra: Rosca Gas cilíndrica BSP-P.

OTROS PRODUCTOS IMOPAC® , S.A.

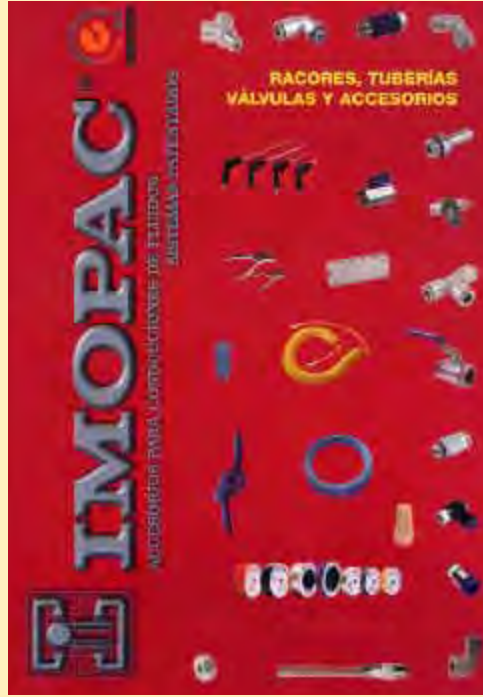

Si está interesado en alguno de estos productos,
solicite el catálogo correspondiente.