

Tejido de la fotografía, suministrado por el cliente

Las cortinas plegables pueden ser Clásica Stándar, Paquetto, Romana y de manera exclusiva, Louverdrape fabrica la cortina noche y día, siendo ésta una cortina que combina la opacidad en un tejido con otro tejido translúcido, de manera que los dos comparten la misma guía superior.

Además la utilización del mecanismo cadena permite un mejor manejo de la cortina y evita que el cordón pueda arrastrarse por el suelo cuando la cortina está totalmente recogida, otorgando mayor seguridad.

La cortina **plegable Romana** es una extensión del modelo Paquetto, es decir, una cortina

plegable sin varillas, aunque en la Romana se suprime también el perfil inferior otorgando a la cortina plegable un look muy distinto a los otros modelos. La Romana suele instalarse en ambientes en los que prima la elegancia versus lo moderno o retro. En este tipo de cortinas la forma irregular de sus pliegues cuando ésta se recoge eclipsa por sí misma el protagonismo de cualquier tipo de tejido o motivo.

Igualmente se aconseja, para obtener el mejor resultado de la cortina plegable, que el cliente solicite aquellos tejidos de menor peso, tipo visillos, para los modelos Romana y Paquetto, ya que no disponen

de varillas y se consigue un mayor efecto de la cortina. Y respecto otros tejidos con más cuerpo, como por ejemplo las lonetas, se aconsejan para modelos como el Clásico Louverdrape o la cortina Noche y día, que disponen de varillas y de perfil inferior.

Como la mayoría de cortinas, muchas veces nos interesa motorizarlas, así que las cortinas plegables Louverdrape disponen de dos posibilidades, o bien agrupando hasta 6 cortinas con 1 sólo interruptor o bien, agrupando varias cortinas con 1 sólo mando a distancia.

Usos:

- Los distintos modelos de plegables pueden adecuarse tanto al uso doméstico como al ámbito profesional. Ayuda a crear ambientes en todo tipo de viviendas, oficinas de alto standing... y también en el sector terciario; servicios, hoteles, etc.

■ ■ Fijación

Guía con cordón

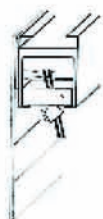

Soporte (cordón)

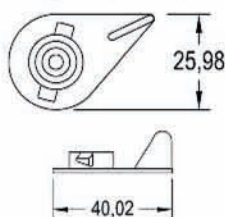

Componentes (cordón)

- Guía superior plegable
- Tapa lateral guía superior plegable
- Guía hilos plegable
- Cordón plegable
- Tirador cordón plegable
- Anclaje techo plegable

Guía con cadena



Soporte (cadena)

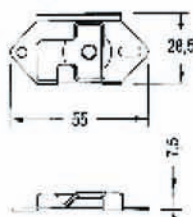

Componentes (cadena)

- Soporte techo/pared plegable
- Enrollahilo hexagonal plegable
- Mecanismo cadena plegable Faber 1
- Cadena plegable
- Varilla hexagonal 6 mm plegable
- Contrapeso cadena
- Mando cadena plegable conjunto

Los soportes están fabricados en acero galvanizado y están diseñados de forma tal que la cortina queda sujeta con seguridad en su posición pero siempre puede ser desmontada fácilmente para su limpieza.

■ ■ Dimensiones

Método de accionamiento

Anchura mínima	120 mm
Anchura máxima	2800 mm
Caída máxima de ventana	270 mm

* Consultar ancho de la pieza de tejido.

Número de soportes de fijación necesarios

Anchura de la cortina Soportes

120 – 1000 mm	2
1001 – 1500 mm	3
1501 – 2000 mm	4
2001 – 2800 mm	5

■ ■ Otros productos

Las cortinas plegables adecuadas para ventanas estándar, techos acristalados, tragaluces y otras ventanas están también disponibles en panel japonés plegable. Por favor, remítase a la hoja técnica de paneles japoneses para más información.

Garantía y confianza

Louverdrape garantiza que sus productos de cortinas para ventanas estarán libres de defectos en materiales y fabricación bajo unas condiciones de uso normal y correcto durante un periodo de 3 años desde la fecha de compra. Esta garantía se condiciona a la instalación correcta del producto según las instrucciones de montaje y sólo se aplica a la instalación original en la ventana específica para el que estaba destinado. La garantía excluye todos los daños o el deterioro que pudieran producirse como consecuencia de accidentes, alteraciones, mal uso, abuso o falta de seguimiento de las instrucciones impresas en lo referente a las medidas, instalación, limpieza o mantenimiento del producto. El compromiso de Louverdrape y de sus licencias se limita a la reparación o el reemplazo de la cortina o de los componentes que resulten estar defectuosos, y excluye cualquier tipo de costes de transporte o costes asociados al desmontaje y colocación.

Limitación de responsabilidad

Debido al continuo desarrollo de los productos, nos reservamos el derecho a efectuar cambios a las especificaciones de los productos sin previo aviso.

■ ■ Mantenimiento

Las cortinas Louverdrape sólo necesitan una eliminación ocasional del polvo con un plumero suave o con un aspirador al mínimo de potencia. Todas las piezas de plástico están fabricadas en plásticos duraderos, resistentes a la radiación ultravioleta, que son autolubrificantes y que no necesitan mantenimiento.

■ ■ Calidad

Por favor, consulte la documentación de los tejidos para obtener información de las diferentes pruebas efectuadas para comprobar la resistencia al fuego de los mismos.

Los sistemas de cortinas Louverdrape han sido probados rigurosamente para garantizar un funcionamiento sin problemas, la conservación de las prestaciones y la duración en servicio. El diseño y la fabricación de cada sistema tiene en cuenta la legislación competente europea en materia de Seguridad e Higiene en el Trabajo.

Todos los componentes y las cortinas Louverdrape han sido fabricados y controlados durante su producción de acuerdo con un sistema de calidad certificada bajo la norma europea ISO 9001, versión 2000.

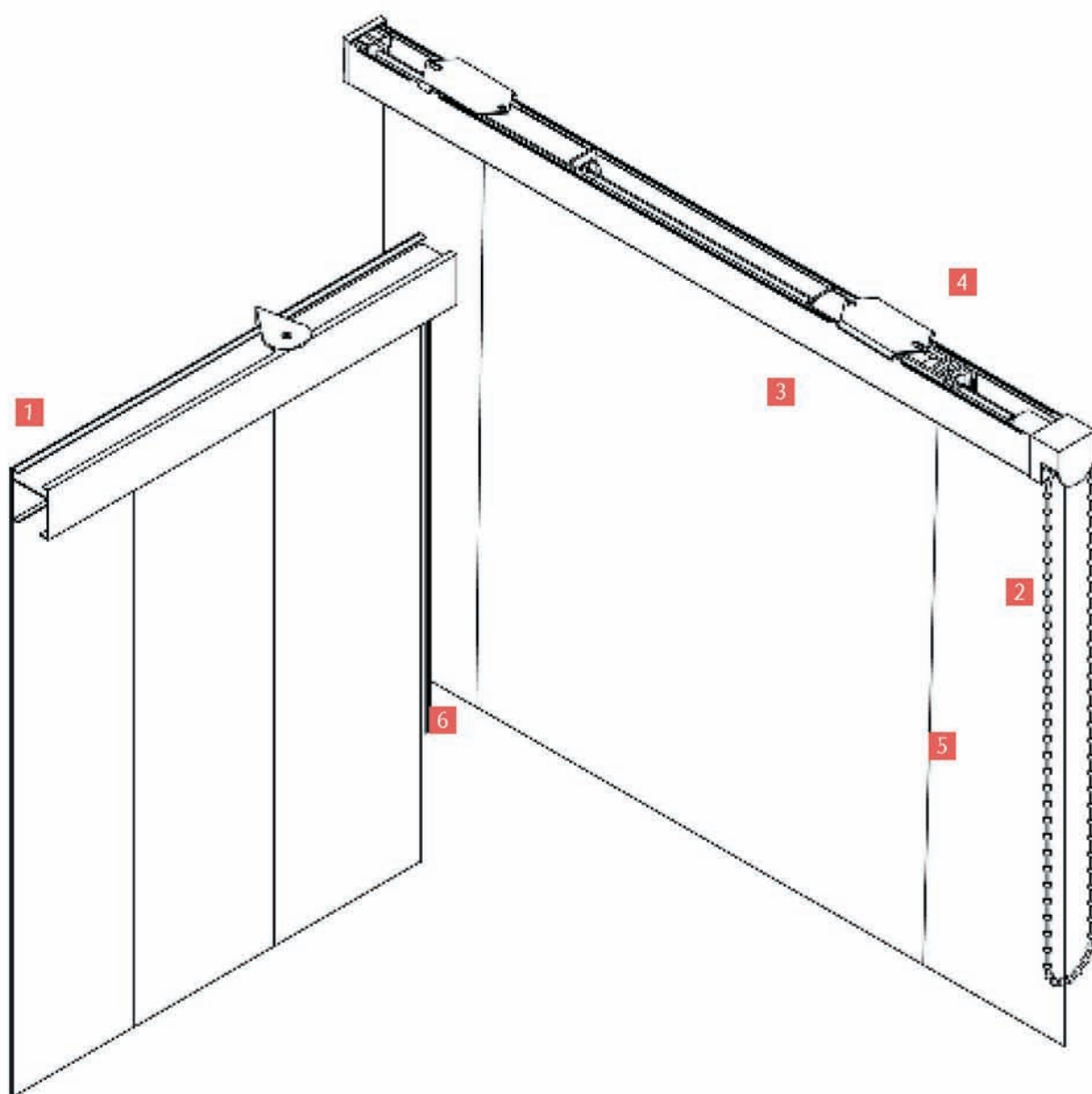

■ ■ Características

- 1 Guía superior cuadrada de aluminio extrusionado de 26 x 30 mm aplicable a los 4 modelos de cortina plegable.
- 2 Piezas plásticas vistas -cadena, pomo, conector- disponibles en una variedad de colores para coordinarse perfectamente con el tipo de tejido. Aunque en el caso de que el tejido sea suministrado por el cliente, si no se indica lo contrario, los componentes serán en color blanco. En el caso de la plegable con cordón, éste es siempre blanco.
- 3 Tejido firmemente unido a la guía superior mediante un sistema de velcro. Gravent & Louverdrape ofrece una selecta variedad de tejidos, que incluyen desde visillos hasta lonetas. Se recomienda tener en cuenta qué tipo de tejido se selecciona y adecuarlo con el sistema de plegado más adecuado, ya que es importante valorar el peso del tejido en los modelos en los que no dispone de varillas o de perfil inferior.
- 4 La cortina dispone de un freno portatejas por donde se introducen los hilos de la cortina y permite detener el tejido plegado a la altura que el usuario desee.
- 5 Las cortinas plegables tienen unos cordones finos que se introduce en las guías portatejas y el freno y consigue una manipulación del tejido a gusto del usuario.

6 Tirador o pomo que mantiene tensado el cordón que manipula el plegado del tejido.

7 Louverdrape fabrica también cortinas plegables en plano inclinado gracias a un sistema de cables que sujeta la cortina cuando se instala en superficies inclinadas. La inclinación máxima es de 35° respecto a la vertical. Existe la posibilidad de confeccionar la cortina con el cabezal superior inclinado respecto a la horizontal, siempre consultando con el departamento comercial de Louverdrape ya que la inclinación máxima de la guía es de 45° respecto a la horizontal.

8 Louverdrape puede personalizar más aún todas las cortinas, colocando grecas en los laterales, en la parte inferior de la cortina o bien colocando las grecas en forma de U. También, pueden decorarse las plegables con otros acabados con remates ondulados, almenas o picos además de serigrafiarlas con logotipos o fotografías.

Los pliegues de la cortina son totalmente irregulares ya que este modelo ni dispone de varillas horizontales ni de perfil inferior. El resultado es una cortina mucho más decorativa.

El accionamiento eléctrico está disponible como alternativa, con opciones de mando adicionales que van desde simples interruptores hasta los sistemas electrónicos sofisticados.

7 Detalle en plano inclinado



8 Opciones de colocación de la greca



En "U"

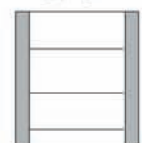

En los laterales

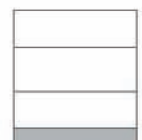

Inferior

8 Estores con acabado ondulado, almena o picos

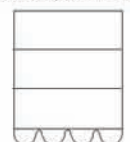

Ondulado

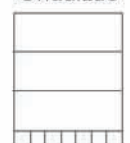

Almenas

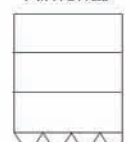

Picos