



## RAUVOLET<sup>®</sup> SE

SISTEMAS DE PERSIANA PARA ARMARIOS METÁLICOS

---

### Página

Lamas de PVC . . . . .	4
Lama de PVC translúcido . . . . .	12
Lama de PP . . . . .	14
Lama steel-line . . . . .	16
Sistemas de guías . . . . .	20

**Los armarios de persiana ocupan un lugar importante en el sector de los muebles metálicos. Son confortables en el manejo, ahorran espacio en el sentido de la DIN 4543 y ofrecen múltiples posibilidades de configuración óptica.**

Con el programa RAUVOLET SE, REHAU ha creado una gama completa de sistemas de persianas de alta calidad específicamente para armarios metálicos, convirtiéndose también en este segmento en el *pártner competente* para usted.

#### Características:

- sistema completo con todos los accesorios en perfecta conjunción funcional y visual
- aplicable hasta la altura de 5 archivadores
- diferentes perfiles, desarrollados específicamente para los requisitos en un armario metálico
- tecnología modular con juntas flexibles para óptimo deslizamiento con mínimos radios de enrollado y por tanto poco espacio necesario
- perfil tirador de dos componentes con base de aluminio o acero para mejorar la estabilidad
- caracol-guía variable de una pieza para facilitar el montaje en los diferentes tipos de armario
- alternativas de material PVC o PP
- suministro como largos múltiples o como kits completamente preconfeccionados, listos para el montaje

#### Respecto a la configuración óptica puede usted escoger entre un sinfín de posibilidades.

- colores sólidos según RAL
- amplia paleta de decores, ajustados en conjunción con la colección RAUKANTEX
- efectos metallic de actualidad, en especial para el armario metálico
- ajustes individualizados de decor y color según deseo del cliente en el laboratorio de colores REHAU
- diferentes estructuras superficiales
- materiales translúcidos



© Lista

# LAMAS DE PVC

## RAUVOLET SE 16

- Art. 770927 uni liso
- Art. 770429 uni estructurado
- Art. 770439 decor

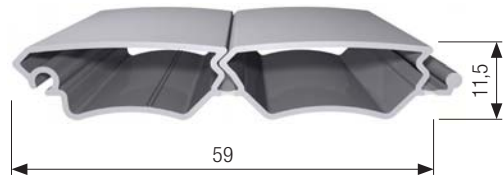

## RAUVOLET SE 22

- Art. 770316 uni estructurado
- Art. 770326 decor



© Robberechts

### RAUVOLET SE 4

- Art. 770159 uni liso
- Art. 770508 uni estructurado
- Art. 770169 decor

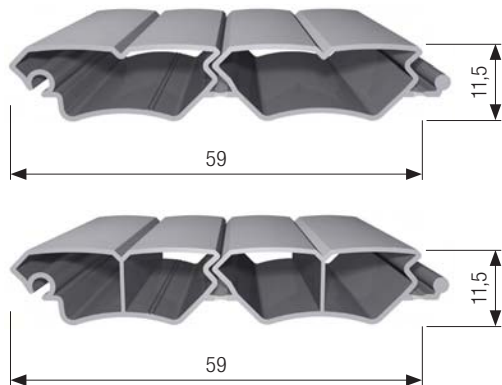

### RAUVOLET E 4

- Art. 770703 uni estructurado
- Art. 770863 decor

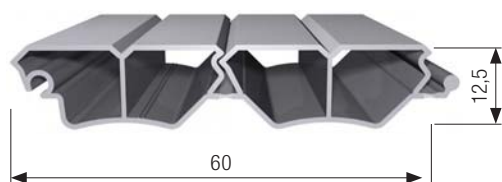

# LAMAS DE PVC

## RAUVOLET SE 17

Art. 770305 uni estructurado  
Art. 770865 decor



## RAUVOLET SE 24

Art. 770687 uni estructurado  
Art. 770980 metallic  
íntegramente  
coloreado



## RAUVOLET SE 25

Art. 770248 uni liso  
Art. 770238 metallic  
íntegramente  
coloreado





# SISTEMA DE PERFILES TIRADORES

## DE ALUMINIO PARA LAMAS DE PVC

### Perfil base alu

E 4, SE 4, SE 16, SE 22, SE 24,  
SE 25

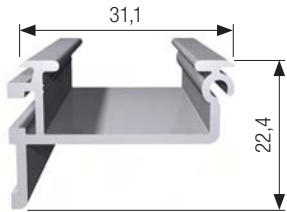

Art. 780315 alu pulido

### Embellecedor de PVC, simétrico

SE 4, SE 16, SE 22, SE 24,  
SE 25



Art. 770376 uni liso  
Art. 770366 uni estructurado  
Art. 770386 decor

### Embellecedor de PVC, asimétrico

SE 4, SE 16, SE 22, SE 24,  
SE 25



Art. 770266 uni liso  
Art. 770276 uni estructurado  
Art. 770286 decor

### Embellecedor de PVC

E 4



Art. 770455 uni estructurado  
Art. 770465 decor

### Perfil base alu

SE 17

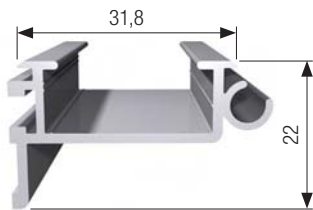

Art. 785772 alu pulido

### Embellecedor de PVC

SE 17



Art. 770245 uni estructurado  
Art. 770255 decor





**Patín del tirador**

Art. 242902

**Tirador empotrado**

Art. 249791 150 mm

**Tirador de asa \***Art. 779800 plata 128 mm  
Art. 779810 plata 192 mm**Casquillo distanciador \***

Art. 247341

**Perfil magnético**

Art. 618974

**Adaptador \*\***

Art. 770296

**Cerradura gancho-aldaba**Art. 220807 cierre a la izquierda  
Art. 220808 cierre a la derecha  
Art. 224147 roseta**Cerradura gancho-aldaba  
3 puntos**

Art. 229869

\* Para el montaje de los tiradores de asa se necesita el casquillo distanciador Art. 247341

\*\* En el caso de optar por colores metallic y otros decores dependientes de la dirección en armarios de dos puertas, recomendamos utilizar el perfil tirador asimétrico para el que se necesita el adaptador.



# SISTEMA DE PERFILES TIRADORES

## DE ACERO PARA LAMAS DE PVC

### Perfil base acero



Art. 221188 Acero galvanizado

### Embellecedor de PVC, izquierda

SE 4, SE 16, SE 22, SE 24,  
SE 25



Art. 770727 uni liso  
Art. 770817 uni estructurado  
Art. 770737 decor

### Embellecedor de PVC, derecha

SE 4, SE 16, SE 22, SE 24,  
SE 25



Art. 770358 decor (metallic)

### Embellecedor de PVC, izquierda

E 4



Art. 770129 uni estructurado  
Art. 770139 decor

### Embellecedor de PVC, derecha

E 4



Art. 770328 decor (metallic)



**Patín del tirador**



Art. 221183

**Tirador empotrado**



Art. 221094 150 mm

**Tirador de asa**



Art. 779800 plata 128 mm  
Art. 779810 plata 192 mm

**Perfil magnético**



Art. 602057

**Cerradura gancho-aldaba**



Art. 224737 cierre a la izquierda

**Cerradura gancho-aldaba**  
3 puntos



Art. 229869

**Pieza de montaje cerradura**



Art. 229565



# LAMA DE PVC TRANSLÚCIDO

RAUVOLET SE 22 translúcido

Art. 770406 translúcido

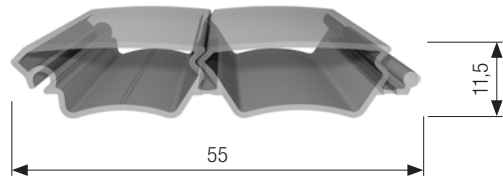

# SISTEMA DE PERFILES TIRADORES

## DE ALUMINIO PARA LAMAS DE PVC TRANSLÚCIDO

### Perfil base alu

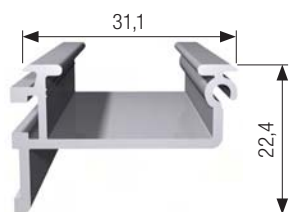

Art. 780315 alu pulido

### Embellecedor de PVC, simétrico



Art. 770396 translúcido  
 Art. 770376 uni liso  
 Art. 770366 uni estructurado  
 Art. 770386 decor

### Patín del tirador



Art. 242902

### Tirador empotrado



Art. 249791 150 mm

### Tirador de asa \*



Art. 779800 plata 128 mm  
 Art. 779810 plata 192 mm

### Casquillo distanciador\*



Art. 247341

### Perfil magnético



Art. 618974

### Cerradura gancho-aldaba



Art. 220807 cierre a la izquierda  
 Art. 220808 cierre a la derecha  
 Art. 224147 roseta

### Cerradura gancho-aldaba

3 puntos



Art. 229869

\* Para el montaje de los tiradores de asa se necesita el casquillo distanciador Art. 247341

# LAMA DE PP

## RAUVOLET SE 22 PP

- Art. 770029 uni
- Art. 770039 uni + lacado
- Art. 770049 decor

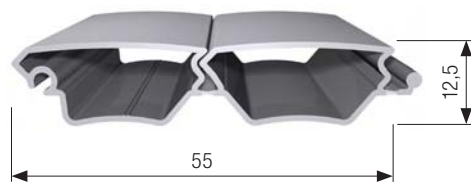

© Robberechts

# SISTEMA DE PERFILES TIRADORES

## DE ALUMINIO PARA LAMAS DE PP

### Perfil base alu

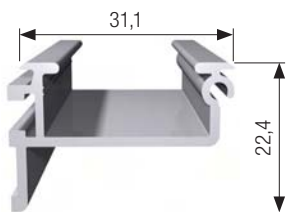

Art. 780315 alu pulido

### Embellecedor de PP, asimétrico



Art. 770448 uni  
Art. 770468 uni + lacado  
Art. 770458 decor

### Patín del tirador



Art. 242902

### Tirador empotrado



Art. 249791 150 mm

### Tirador de asa \*



Art. 779800 plata 128 mm  
Art. 779810 plata 192 mm

### Casquillo distanciador \*



Art. 247341

### Perfil magnético



Art. 618974

### Adaptador \*\*



Art. 770296

### Cerradura gancho-aldaba



Art. 220807 cierre a la izquierda  
Art. 220808 cierre a la derecha  
Art. 224147 roseta

### Cerradura gancho-aldaba 3 puntos



Art. 229869

\* Para el montaje de los tiradores de asa se necesita el casquillo distanciador Art. 247341

\*\* En el caso de optar por colores metallic y otros decores dependientes de la dirección en armarios de dos puertas, recomendamos utilizar el perfil tirador asimétrico para el que se necesita el adaptador.



# RAUVOLET STEEL-LINE

## SEGURIDAD, ESTABILIDAD Y CONSERVACIÓN DEL VALOR

**RAUVOLET STEEL-LINE, LA INNOVACIÓN EN EL MERCADO, ES UNA PERSIANA DE AUTÉNTICO ACERO BASADO EN UN PERFIL HÍBRIDO COEXTRUIDO.**

La cara vista es de acero conformado por rodillos, con un lacado decorativo, sobreinyectado al dorso con PP como material de unión, lo que confiere a este producto sus extraordinarias características. Con el sistema de lamas de la persiana **RAUVOLET steel-line** se ha creado un producto que ofrece una solución para todos aquellos campos de aplicación donde lo que prima es la **seguridad, estabilidad y la conservación del valor.**

### Generalidades

- **Innovación en el mercado**, amparada por derechos protegidos nacionales e internacionales
- **Persiana de acero con una técnica de unión optimizada** que aúna las características y las ventajas de los sistemas de persiana de acero actuales con las conocidas ventajas de las persianas de material polímero
- Respetuosa con el medio ambiente por el material de unión polipropileno **ecológicamente inocuo**
- Primer sistema de persianas de acero **disponible libremente**

### Función

- Excelentes características de deslizamiento
- **Impermeabilidad al polvo por la unión continua en toda la longitud de la lama**

### Superficie

- En el armario metálico, **óptica y háptica** análogas al casco
- Posibilidad **de ajustar cualquier color**

### Sistema

- Valor añadido logístico al suministrarse como **es-terras confeccionadas, listas para su montaje** por un mismo proveedor
- Disponibilidad del **programa completo de accesorios** (perfil tirador de aluminio lacado en el mismo color, sistema de guías)
- Compatible con todos los sistemas de guía RAUVOLET de 12 mm

### Seguridad

- Claramente mayor **rigidez/estabilidad** en comparación con una persiana de material polímero
- Claramente mayor **seguridad antirrobo** (bisagra continua tapada por superficie de acero), tanto frente a la persiana polímera como también en comparación con los sistemas de persianas de acero existentes
- Buena **protección al fuego**, comparable con los sistemas de frontales ya acreditados, basados en lamas de acero y uniones mecánicas polímeras







RAUVOLET steel-line

# LAMA STEEL-LINE

## RAUVOLET steel-line

Art. 770149 Acero/PP



## Patines de persiana

Art. 224146



# SISTEMA DE PERFILES TIRADORES STEEL-LINE

## Perfil tirador alu

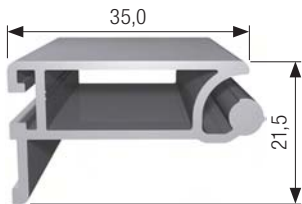

Art. 784874

## Patín del tirador



Art. 224145

## Tirador empotrado



Art. 249791 150 mm

## Tirador de asa



Art. 779800 plata 128 mm  
Art. 779810 plata 192 mm

## Perfil magnético



Art. 618974

## Cerradura gancho-aldaba



Art. 220807 cierre a la izquierda  
Art. 220808 cierre a la derecha  
Art. 224147 roseta

## Cerradura gancho-aldaba 3 puntos



Art. 229869

# SISTEMAS DE GUÍAS

## Caracol-guía

	L [mm]	396,5	496,5	596,5	
<b>T1 [mm]</b>	<b>Izquierda</b>	295709	295639	295619	sin tope
354,3	<b>Derecha</b>	295719	295649	295629	
<b>T1 [mm]</b>	<b>Izquierda</b>	295749	295769	295789	incl. tope
354,3	<b>Derecha</b>	295759	295779	295799	
<b>T2 [mm]</b>	<b>Izquierda</b>	295599	295579	295559	incl. tope
411	<b>Derecha</b>	295609	295589	295569	

### Riel prolongador

para armarios de una puerta



Art. 245483 izquierda  
Art. 245493 derecha



### Tope central

para armarios de dos puertas



Art. 247262

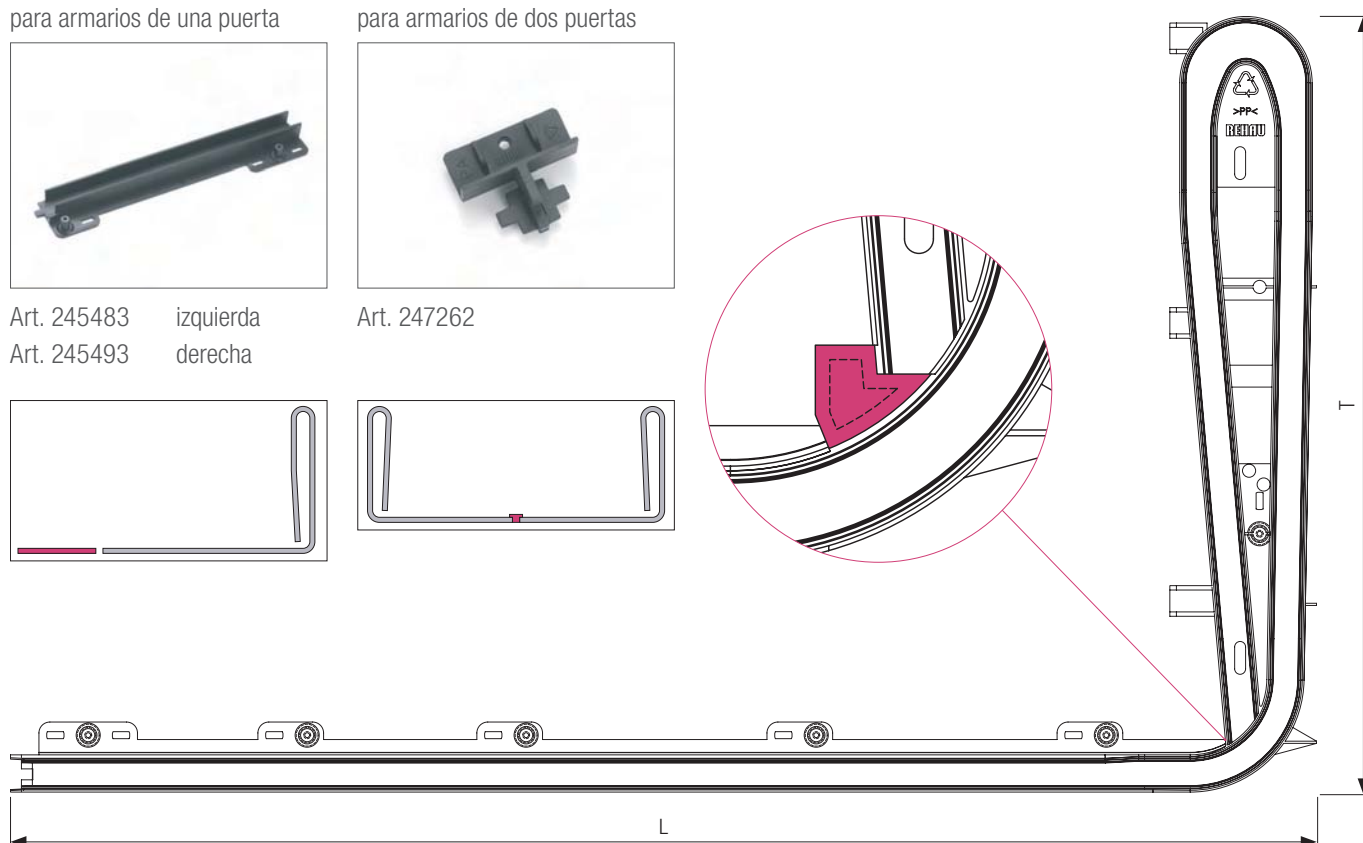
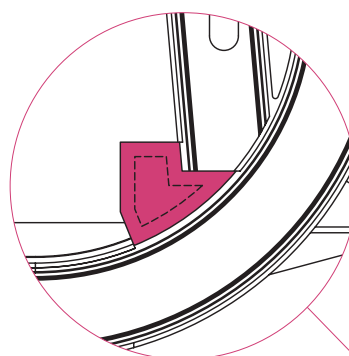
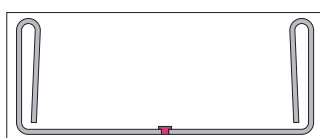

El caracol-guía de una pieza moldeada por inyección para un montaje fácil y mínimo espacio necesario está disponible en tres

largos, cada uno en 2 profundidades.

Una variación adicional se consigue con la utilización de un riel prolongador.

La especificación exacta del sistema ha de decirse en cada caso en función de la situación de montaje concreta.

## Montajes estándar en el armario metálico

Fondo [mm]	Ancho [mm]	Puertas	Caracol
>360	1200	2	2 x 596,5 mm (T1)
>360	1000	2	2 x 496,5 mm (T1)
>360	800	2	2 x 396,5 mm (T1)
>415	800	1	1 x 596,5 mm (T2) + 182 mm prolongación

Croquis

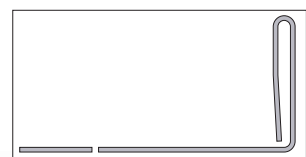

# OTROS SISTEMAS DE PERSIANAS



## **RAUVOLET E**

Sistemas para armarios de  
madera  
B30705



## **RAUVOLET C**

Persiana para el montaje vertical  
B36100

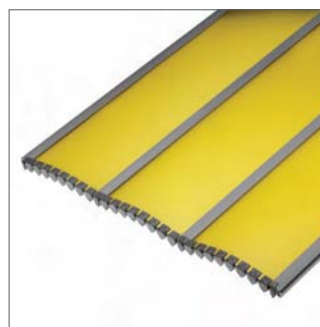

## **RAUVOLET FE**

Transparencia para crear  
amplitud  
B37701



## **RAUVOLET metallic line**

Elegante, Innovador, Aluminio  
B4700



## **RAUVOLET Interieur**

Rápidez, flexibilidad, pequeñas  
cantidades  
B70700

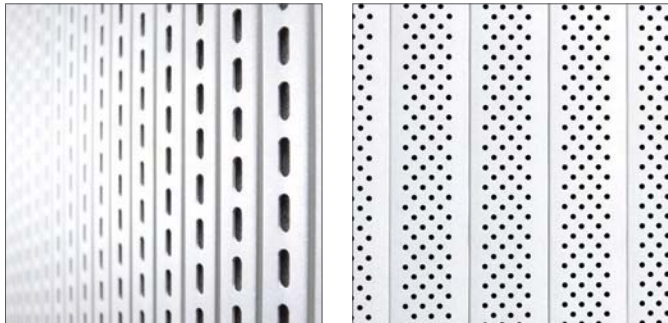

**RAUVOLET acoustic line**  
Absorción inteligente del ruido  
B 32700



# CONTACTOS

## DELEGACIONES COMERCIALES REHAU CERCA DE USTED

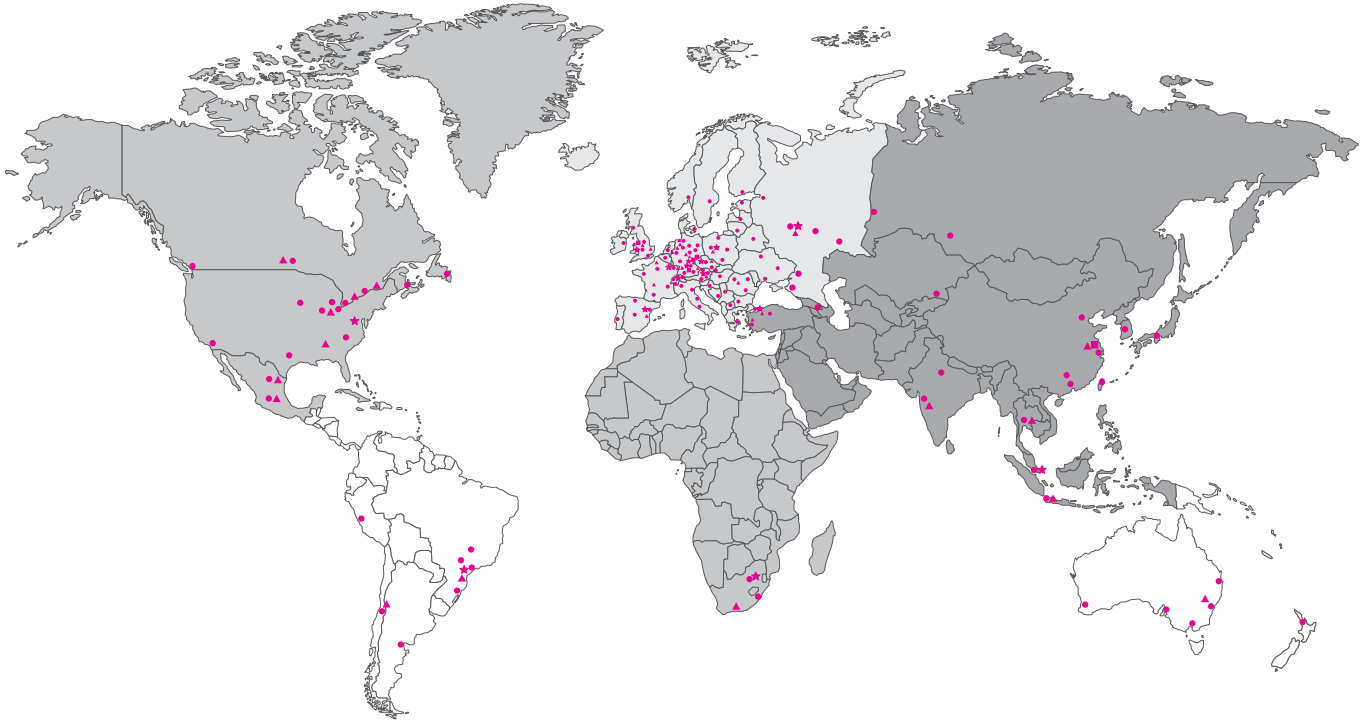

Para ampliar la información o para cursar su pedido, diríjase por favor a una Delegación Comercial REHAU o a nuestras empresas colaboradoras.

La propiedad intelectual de este documento está protegida. Quedan reservados los derechos que resultan de dicha protección, en especial los de la traducción, de la reimpresión, del desglose de ilustraciones, de las radiodifusiones, de la reproducción por medios fotomecánicos u otros similares así como del archivo en equipos para el tratamiento de datos.

Nuestro asesoramiento técnico de aplicación, verbal o escrito, se basa en nuestra experiencia y nuestro conocimiento, pero se entiende sin compromiso. Condiciones de trabajo que estén fuera de nuestra influencia y campos de aplicación que sean diferentes a los recomendados nos eximen de toda responsabilidad sobre reclamaciones relacionadas con nuestras indicaciones. Aconsejamos comprobar si el producto REHAU es apropiado para la aplicación prevista. La aplicación, utilización y manejo de los productos se encuentran fuera de nuestras posibilidades de control, siendo por consiguiente, de su exclusiva responsabilidad. Si, a pesar de esto, hubiera lugar a asumir una responsabilidad, ésta queda limitada para todos los daños sólo al valor de la mercancía suministrada por nosotros y utilizadas por Usted. Nuestra garantía se basa en una calidad constante de nuestros productos según nuestras especificaciones y de acuerdo con las Condiciones Generales de Venta.

### DELEGACIONES COMERCIALES REHAU

**BR: Arapongas:** 86706-192 Arapongas-PR, Tel.:43 32742004, ara.onda@rehau.com.br **Caxias do Sul:** 95055-180 Caxias do Sul-RS, Tel.: 54 2146606, rehaucax@terra.com.br **Mirassol:** 15130-000 Mirassol-SP, Tel.: 17 32535190, rehaumirassol@netsite.com.br **Sao Paulo:** 06711-270, Cotia-SP, Tel.: 11 46133922, saopaulo@rehau.com **E: Barcelona:** 08850 Gavà, Tel.: 93 6353500, barcelona@rehau.com **Bilbao:** 48950 Asua-Erandio (Vizcaya), Tel.: 94 4538636, bilbao@rehau.com **Madrid:** 28906 Getafe, Tel.: 91 6839425, madrid@rehau.com **MEX: Mexico:** 38060 Celaya, Gto., Tel.: 461 6188000, mexico@rehau.com **P: Lisboa:** 2689-538 Prior Velho, Tel.: 21 94972-20, lisbao@rehau.com **PE: Lima:** 27 Lima, Tel.: 1 2261713, lima@rehau.com **RA: Buenos Aires:** B1640 GHV Martínez - Pcia. Buenos Aires, Tel.: 11 48986/000, buenosaires@rehau.com **RCH: Santiago:** 802-0704 El Bosque, Santiago de Chile, Tel.: 2 540-1900, santiago@rehau.com

For European exporting companies and if there is no sales office in your country please contact: REHAU AG + Co, 91058 Erlangen/Germany, Tel.: +49 9131 9250, export.sales.office@rehau.com