



VENTILADORES HELICOCENTRÍFUGOS IN-LINE

Serie TD-MIXVENT

Ventiladores helicocentrífugos de **bajo perfil**, fabricados en material plástico (hasta el modelo 800) o en **chapa de acero galvanizada** protegida con pintura epoxi (del modelo 1000 en adelante), con caja de bornes externa, cuerpo activo desmontable y motor regulable 230V-50Hz, de 2 velocidades, Clase B ⁽¹⁾, IP44. ⁽¹⁾ Modelos TD-4000 y TD-6000, 1 velocidad, Clase F.

Otros datos

Los modelos TD-MIXVENT-T incorporan temporizador regulable entre 1 y 30 minutos. Disponen de motor de una velocidad, no regulable.



Válida para los modelos 160 a 350



La amplitud de la gama convierte a la serie TD-MIXVENT en una solución eficaz para todo tipo de instalaciones de ventilación doméstica y comercial



TD-MIXVENT

Extractores para conducto

Bajo perfil

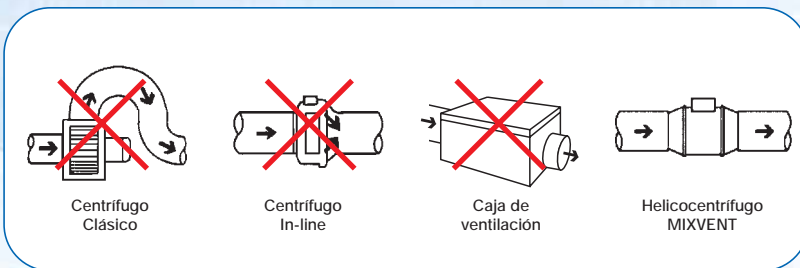

El bajo perfil de los ventiladores de la gama TD-MIXVENT hace que sean el producto ideal para instalaciones donde la altura es muy reducida, como en el caso de los falsos techos.

Fácil montaje



Fijar el soporte



Colocar el cuerpo motor



Realizar las conexiones



Acoplar los conductos

Fácil mantenimiento



Cuerpo motor desmontable, para reparación o limpieza, **sin necesidad de tocar los conductos**

Flexibilidad de ubicación

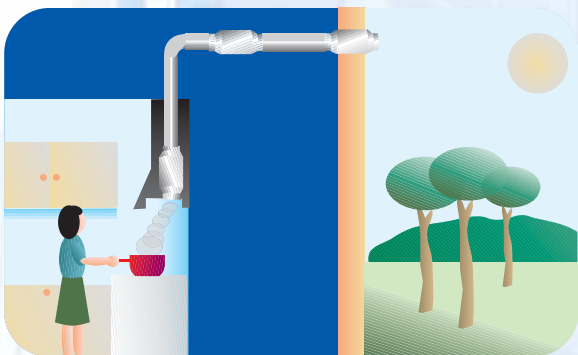

Pueden colocarse en cualquier punto del conducto de ventilación: al principio, intercalados o al final

Modelos con temporizador



Los modelos TD-MIXVENT-T incorporan temporizador regulable entre 1 y 30 minutos. Disponen de motor de una velocidad, no regulable

Ejemplos prácticos de instalación de la gama TD-MIXVENT

La gama TD-MIXVENT permite solucionar gran cantidad de instalaciones de ventilación pequeñas y medianas.

Instalaciones de Sobrepresión

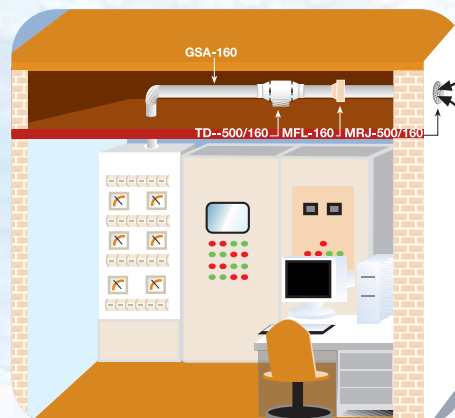

Cuadro de mandos

Instalaciones de Captación Localizada



Taller

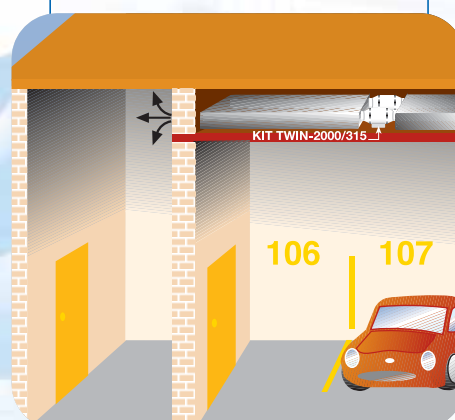

Vestibulo parking

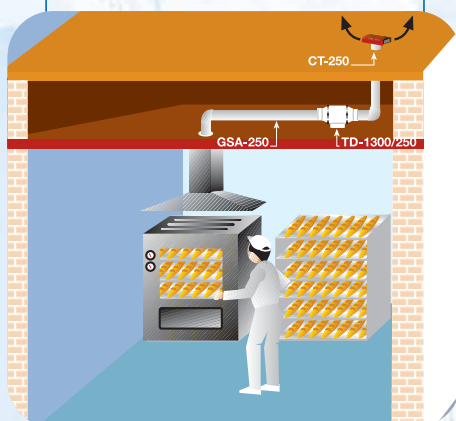

Horno de pan

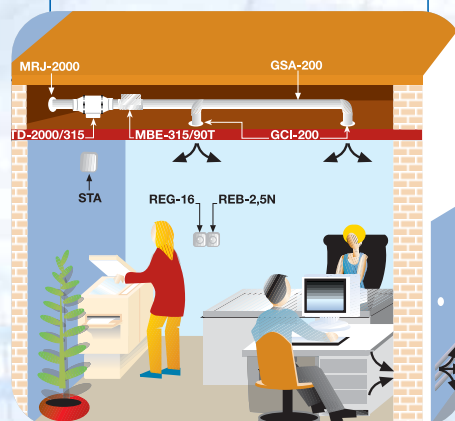

Aire caliente

Instalaciones de Secado

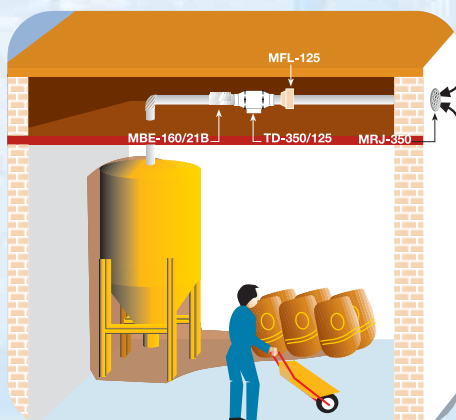

Tolva de frutos secos

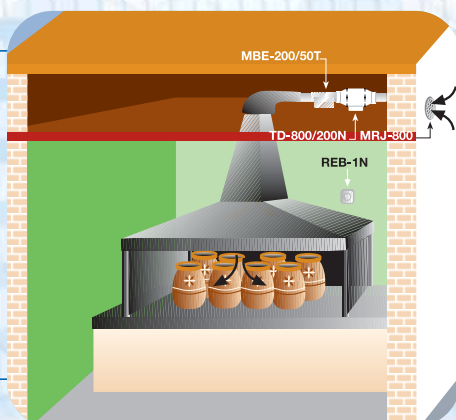

Tunel de cerámica

Instalaciones de Renovación Ambiental



Industrial

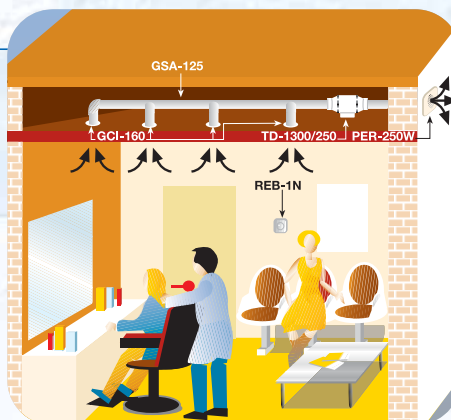

Comercial



Oficinas

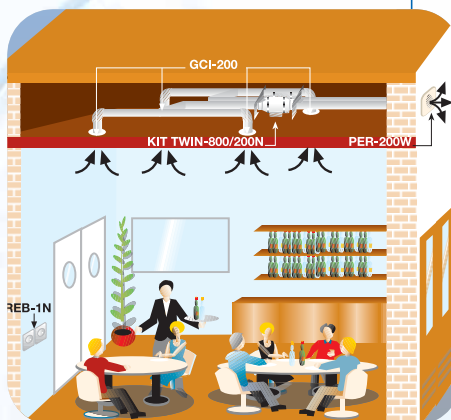

Hostelería

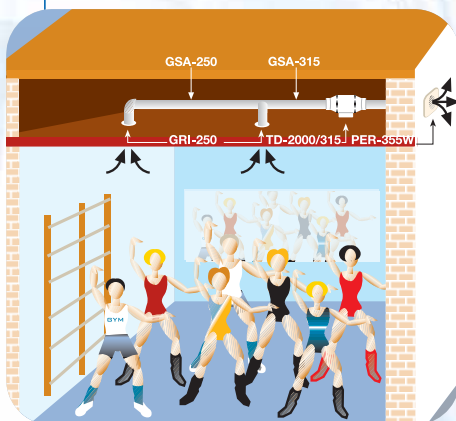

Ocio

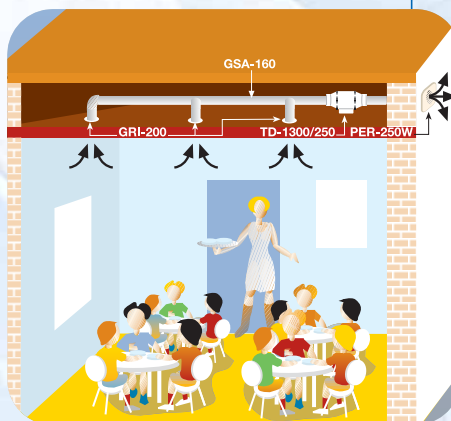

Enseñanza

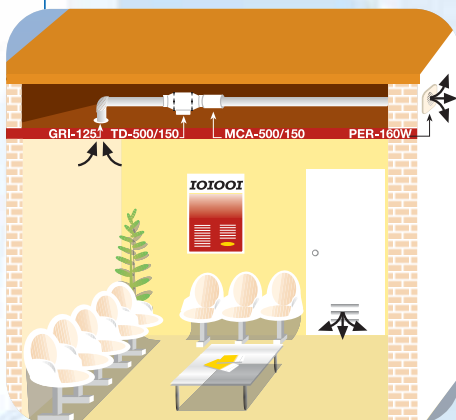

Sanitaria

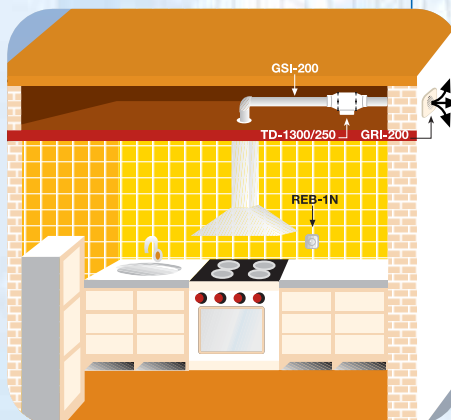

Doméstica

■ Características constructivas

	160	250	350	500	800	800N	1000	1300	2000	4000	6000
Carcasa Polipropileno	•	•	•	•	•	•					
Carcasa Acero							•	•	•	•	•
Hélice ABS	•	•	•	•	•						
Hélice Aluminio						•	•	•	•	•	•
Clase motor	II	II	II	II	II	II	I	I	I	I	I
Protector térmico por fusible	•	•	•								
Protector térmico rearme automático				•	•	•	•	•	•	•	•
Rodamientos a bolas engrase permanente	•	•	•	•	•	•	•	•	•	•	•
Motor regulable de una velocidad										•	•
Motor regulable (*) de dos velocidades	•	•	•	•	•	•	•	•	•		

(*) Los modelos que incorporan temporizador (TD-MIXVENT-T) no son regulables.

■ Características técnicas

	Velocidad	Potencia absorbida máxima	Intensidad absorbida máxima	Caudal en descarga libre	Temperatura máxima de trabajo	Nivel de presión sonora*	Ø Conducto	Peso
TD-MIXVENT	(r.p.m.)	(W)	(A)	(m³/h)	(°C)	(dB(A))	(mm)	(kg)
TD-160/100 N SILENT	2500	20	0,16	180	40	24	100	1,4
	2200	12	0,10	140	40	21		
TD-250/100	2200	24	0,11	240	40	31	100	2,0
	1850	18	0,10	180	40	26		
TD-350/125	2250	30	0,13	360	40	33	125	2,0
	1900	22	0,10	280	40	28		
TD-500/150	2500	50	0,22	580	60	33	150	2,7
	1950	44	0,19	430	60	29		
TD-500/160	2500	50	0,22	580	60	33	160	2,7
	1950	44	0,19	430	60	29		
TD-800/200N	2780	70	0,30	880	60	37	200	4,9
	2480	60	0,26	700	60	33		
TD-800/200	2500	120	0,50	1100	60	39	200	4,9
	2000	100	0,45	800	60	33		
TD-1000/250	2800	125	0,50	1010	60	40	250	9,4
	2610	85	0,35	900	60	38		
TD-1300/250	2520	180	0,80	1300	60	43	250	9,4
	2000	140	0,60	1100	60	39		
TD-2000/315	2700	255	1,20	2000	60	47	315	14,0
	2000	160	0,80	1550	60	42		
TD-4000/355	1400	345	1,53	3800	40	44	355	19,0
TD-6000/400	1400	665	2,97	5500	40	44	400	26,0

* Nivel de presión sonora, radiado a 3 metros en campo libre, con tubos rígidos en aspiración y descarga.

	Velocidad	Potencia absorbida máxima	Intensidad absorbida máxima	Caudal en descarga libre	Temperatura máxima de trabajo	Nivel de presión sonora*	Ø Conducto	Peso
TD-MIXVENT-T	(r.p.m.)	(W)	(A)	(m³/h)	(°C)	(dB(A))	(mm)	(kg)
TD-160/100 NT SILENT	2500	20	0,16	180	40	24	100	1,4
TD-250/100 T	2200	24	0,11	240	40	31	100	2,0
TD-350/125 T	2250	30	0,13	360	40	33	125	2,0
TD-500/150 T	2500	50	0,22	580	60	33	150	2,7
TD-500/160 T	2500	50	0,22	580	60	33	160	2,7
TD-800/200 T	2500	120	0,50	1100	60	39	200	4,9

* Nivel de presión sonora, radiado a 3 metros en campo libre, con tubos rígidos en aspiración y descarga.

■ Espectro de potencias acústicas en dB (A), por banda de frecuencia, _____
 en aspiración y radiado, a velocidad rápida

EN ASPIRACIÓN	63	125	250	500	1000	2000	4000	8000
TD-160/100 N SILENT	24	32	39	46	52	49	40	21
TD-250/100	28	47	46	53	52	47	39	33
TD-350/125	35	47	46	53	54	50	41	33
TD-500/150	32	35	55	57	59	62	56	48
TD-500/160	32	35	55	57	59	62	56	48
TD-800/200N	37	42	62	64	66	64	60	52
TD-800/200	37	47	61	63	68	67	64	54
TD-1000/250	35	45	58	66	72	69	62	54
TD-1300/250	37	52	64	67	75	73	66	61
TD-2000/315	41	57	66	71	77	74	67	62
TD-4000/355	40	49	61	66	73	70	66	57
TD-6000/400	43	56	67	72	76	74	69	60

RADIADO	63	125	250	500	1000	2000	4000	8000
TD-160/100 N SILENT	24	24	37	34	36	41	32	21
TD-250/100	27	46	45	44	43	43	32	25
TD-350/125	33	46	46	47	47	45	33	24
TD-500/150	25	32	43	39	44	53	42	29
TD-500/160	25	32	43	39	44	53	42	29
TD-800/200N	26	32	48	47	52	53	44	31
TD-800/200	29	36	47	46	54	57	48	33
TD-1000/250	23	34	44	46	58	57	46	43
TD-1300/250	22	36	39	47	60	59	52	47
TD-2000/315	29	41	52	55	64	63	57	53
TD-4000/355	31	49	55	55	63	57	51	40
TD-6000/400	30	53	59	55	61	55	54	45

■ Dimensiones (mm) _____

TD-160/100 N SILENT

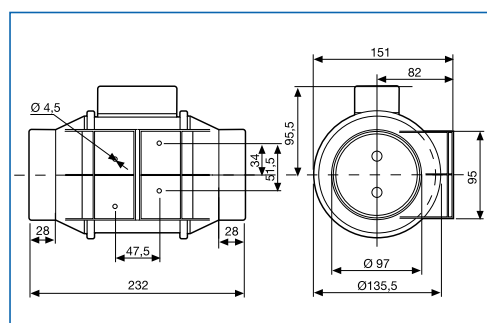

TD-250 a TD-2000

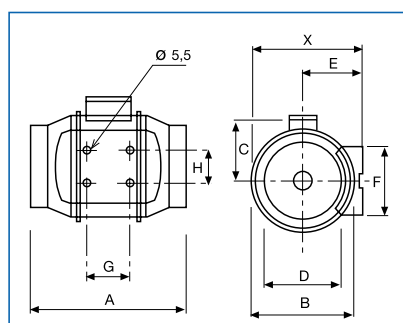

TD-4000 / TD-6000

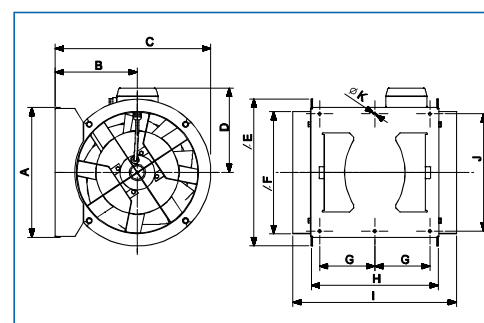

Modelo	X	A	Ø B	C	Ø D	E	F	G	H
TD-250/100	188	303	176	115	97	100	90	80	60
TD-350/125	188	258	176	115	123	100	90	80	60
TD-500/150	212	295	200	127	147	112	130	80	60
TD-500/160	212	275	200	127	157	112	130	80	60
TD-800/200N	232,5	302	217	141	198	124	140	100	94
TD-800/200	232,5	302	217	141	198	124	140	100	94
TD-1000/250	291	386	272	192	248	155	168	145	140
TD-1300/250	291	386	272	192	248	155	168	145	140
TD-2000/315	356	450	336	224	312	188	210	182	178

Modelo	A	B	C	D	Ø E	Ø F	G	H	I	J	Ø K
TD-4000/355	377	238	451	224	426	354	150	368	474	340	8.5
TD-6000/400	407	249	492	267	487	399	160	425	547	370	8.5

■ Accesorios (ver páginas 440 a 442) _____

■ Curvas características

- Q = Caudal en m³/h y m³/s.
- Pe = Presión estática en mm.c.d.a y Pa.
- Aire seco normal a 20 °C y 760 mm c.d. Hg.
- Ensayos realizados de acuerdo a Normas UNE 100-212-89 BS 848, Part 1; AMCA 210-85 y ASHRAE 51-1985.

TD-MIXVENT

Extractores para conducto

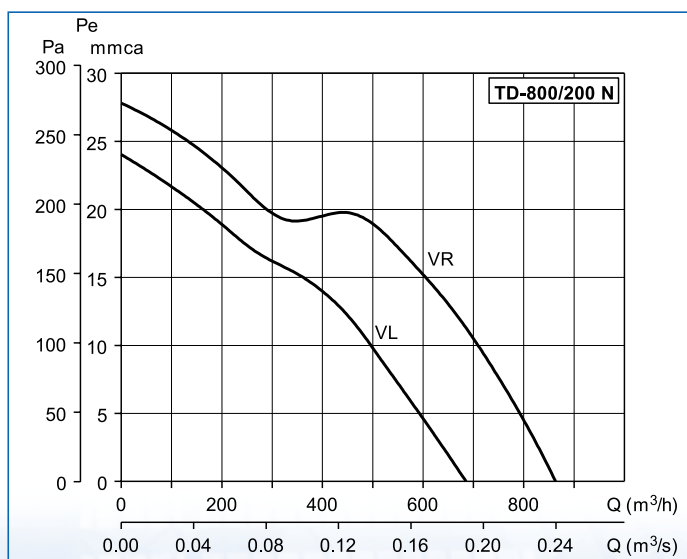
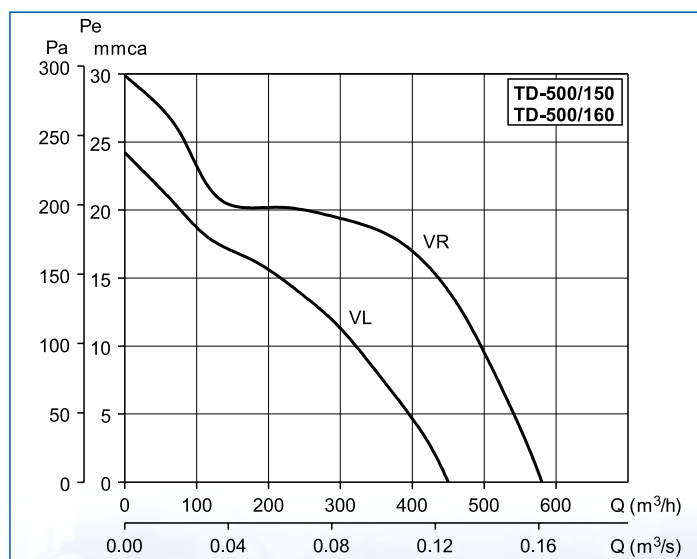
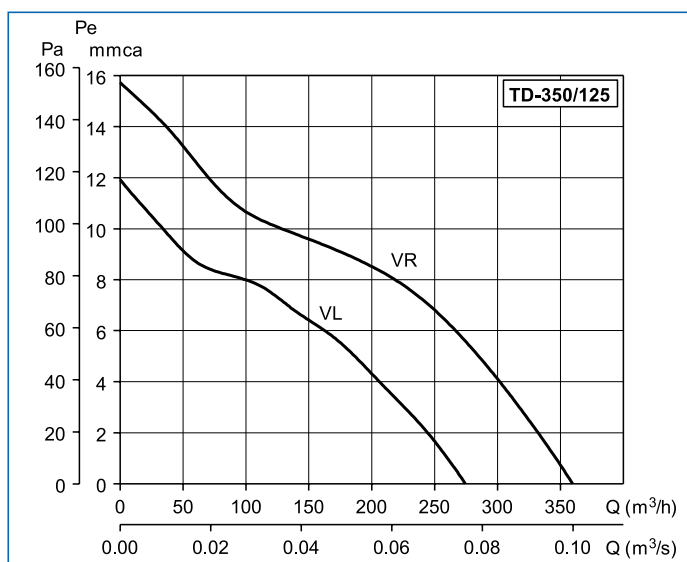
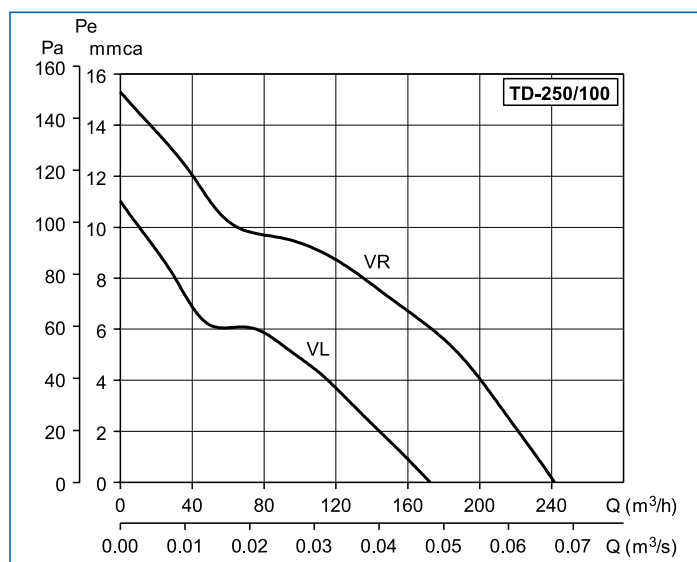
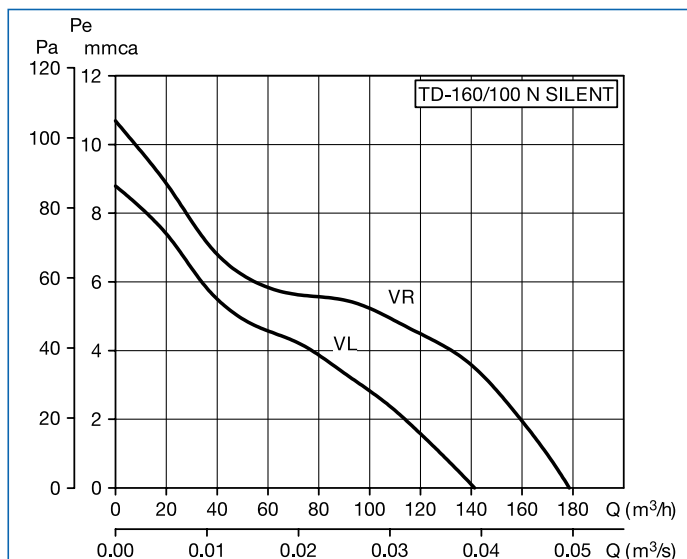

■ Curvas características

- Q = Caudal en m³/h y m³/s.
- Pe = Presión estática en mm.c.d.a y Pa.
- Aire seco normal a 20 °C y 760 mm c.d. Hg.
- Ensayos realizados de acuerdo a Normas UNE 100-212-89 BS 848, Part 1; AMCA 210-85 y ASHRAE 51-1985.

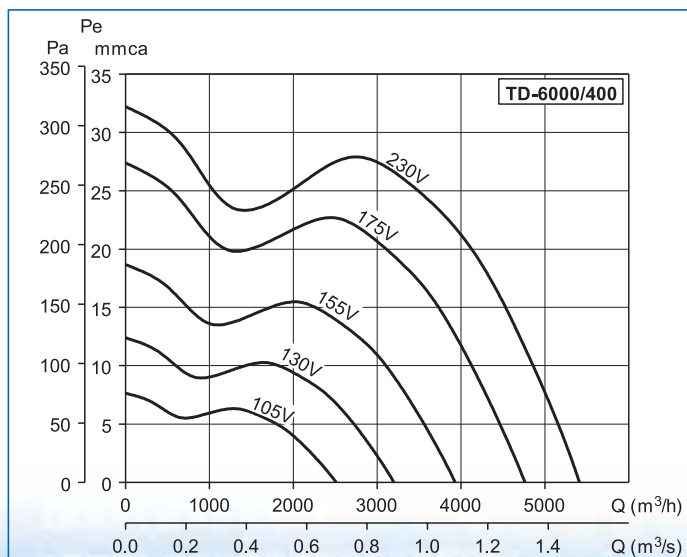
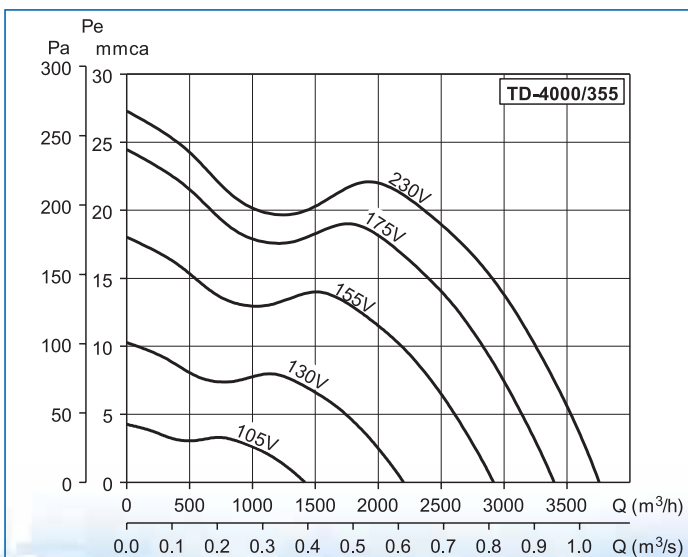
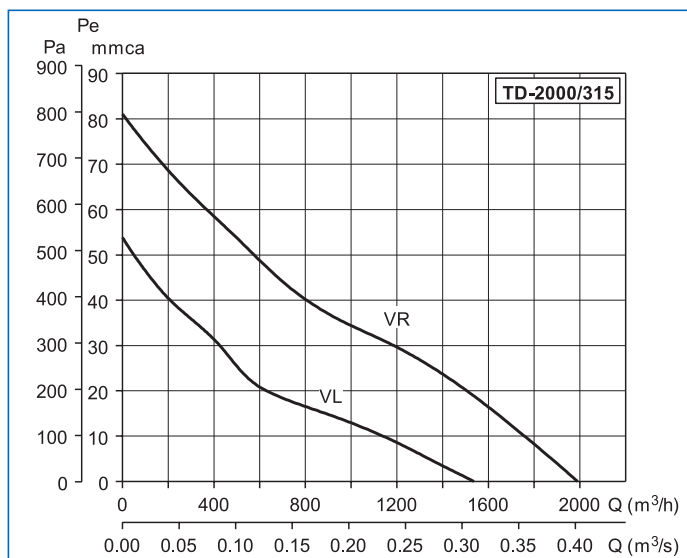
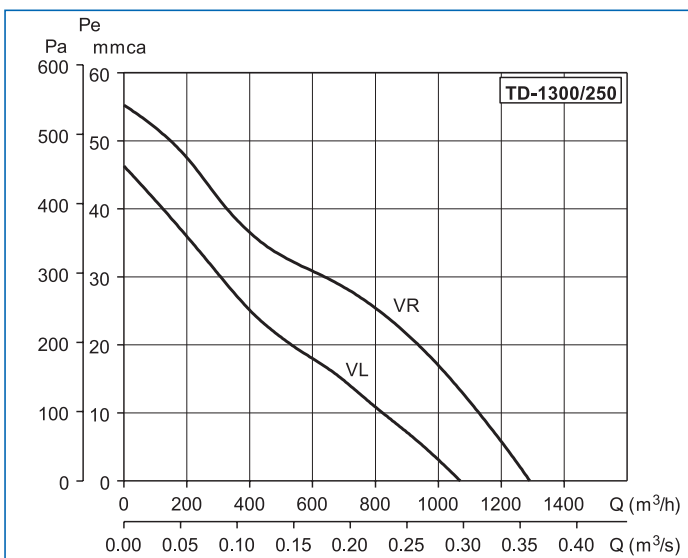
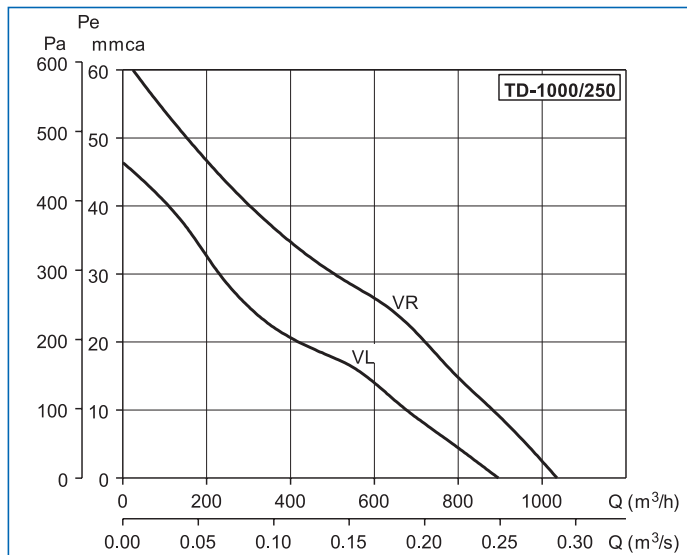
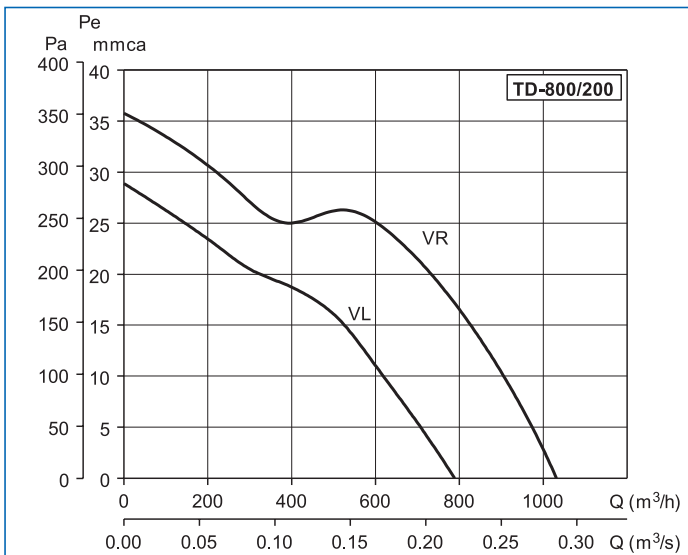

MIXVENT KITS

Los Kits de Extracción de la serie MIXVENT son conjuntos de extractor y accesorios preparados para instalaciones de ventilación para pequeños recintos, especialmente baños y aseos.

Hay 3 modelos de Kits

KIT TD-160/100 N SILENT

Compuesto por:

- + 1 Extractor TD-100/160 N SILENT
- + 4 m conducto flexible GSA
- + 1 Boca de aspiración BOR-100
- + 1 Reja de descarga GR-100
- + Rollo cinta adhesiva BA

KIT TD-250/100

Compuesto por:

- + 1 Extractor TD-250
- + 4 m conducto flexible GSA
- + 1 Boca de aspiración BOR-100
- + 1 Reja de descarga GR-100
- + Rollo cinta adhesiva BA

KIT TD-250/100T

Compuesto por:

- + 1 Extractor TD-250T
- + 4 m conducto flexible GSA
- + 1 Boca de aspiración BOR-100
- + 1 Reja de descarga GR-100
- + Rollo cinta adhesiva BA.

El extractor TD-250 T dispone de un temporizador regulable ente 1 y 30 minutos que mantiene el aparato en funcionamiento por el periodo de tiempo seleccionado después de apagarlo.



■ Instalación y montaje

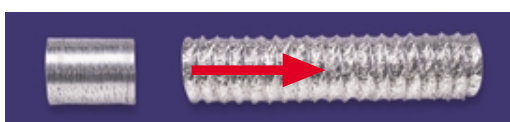
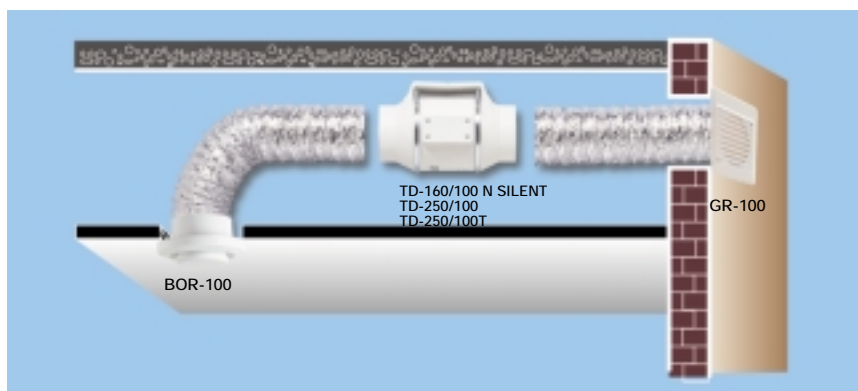

■ Accesorios incluidos



GSA-100

Tubo flexible circular de aluminio de 100 mm de diámetro. 4 m de longitud.



GR-100

Reja exterior



BOR-100

Boca de aspiración

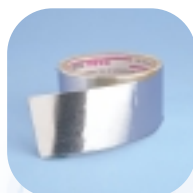

BA-50

Banda adhesiva de aluminio para fijar los elementos que componen los kits de extracción remota (conducto, brida, campana o grupo, y extractor). 5 m de longitud.

Serie TD Sistema MIXVENT-TD

S&P ha diseñado el Sistema MIXVENT-TD para proponer una amplia gama de soluciones a partir de los ventiladores de la gama TD, sin perder el concepto diferencial de ésta, que es el poder evacuar la mayor cantidad de aire ocupando el mínimo espacio.



MIXVENT-TDx2 y MIXVENT-TDx3
Incremento de presión



0 025972 402065



MIXVENT-TWIN
Doble caudal



MIXVENT-TWINx2
Incremento de presión y doble caudal

MIXVENT-TDx2

Sistema especialmente indicado en casos en que disponemos del ventilador con el caudal adecuado, pero necesitamos incrementar la presión a causa de los accidentes del conducto.

El sistema MIXVENT-TDx2 es un producto estándar de catálogo desde el modelo 350 hasta el 1300.

Puede obtenerse también un TDx2 acoplado 2 ventiladores TD iguales mediante una brida MBR (ver pág. accesorios).



Características técnicas

MIXVENT-TDx2	Velocidad (r.p.m.)	Potencia absorbida máxima (W)	Intensidad absorbida máxima (A)	Caudal en descarga libre (m³/h)	Temperatura máxima de trabajo (°C)	Nivel de presión sonora* (dB(A))	Peso (kg)
TDx2-350/125	2250 1900	60 44	0,26 0,20	395 320	40 40	36 31	5,4
TDx2-500/150 160	2500 1950	100 88	0,44 0,38	580 475	60 60	48 41	5,0
TDx2-800/200N	2780 2480	140 120	0,60 0,52	880 690	60 60	48 44	8,7
TDx2-800/200	2500 2000	240 200	1,00 0,90	1020 790	60 60	52 48	8,7
TDx2-1000/250	2800 2610	250 170	1,00 0,70	1020 900	60 60	57 51	18,7
TDx2-1300/250	2520 2000	360 280	1,60 1,20	1320 980	60 60	57 52	18,7

* Nivel de presión sonora, radiado a 3 metros en campo libre, con tubos rígidos en aspiración y descarga.

Dimensiones (mm)

MIXVENT-TDx2	X	A	Ø B	C	Ø D	E	F	G	H
TDx2-350/125	188,0	417	176	115	123	100	90	253	60
TDx2-500/150	212,5	464	200	127	147	111,5	130	249	60
TDx2-500/160	212,5	444	200	127	147	111,5	130	249	60
TDx2-800/200	232,5	500	217	141	198	124	140	298	94
TDx2-1000/250	291,0	654	272	192	248	155	168	416	145
TDx2-1300/250	291,0	654	272	192	248	155	168	416	145

Espectro de potencias acústicas en dB (A), por banda de frecuencia, en aspiración y radiado, a velocidad rápida

EN ASPIRACIÓN	63	125	250	500	1000	2000	4000	8000	RADIADO	63	125	250	500	1000	2000	4000	8000
TDx2-350/125	41	53	52	59	60	56	47	39	TDx2-350/125	39	52	52	53	53	51	39	30
TDx2-500/150	38	41	61	63	65	68	62	54	TDx2-500/150	31	38	49	45	50	59	48	35
TDx2-500/160	38	41	61	63	65	68	62	54	TDx2-500/160	31	38	49	45	50	59	48	35
TDx2-800/200N	43	48	68	70	72	70	66	58	TDx2-800/200N	32	38	54	53	58	59	50	37
TDx2-800/200	43	53	67	69	74	73	70	60	TDx2-800/200	35	42	53	52	60	63	54	39
TDx2-1000/250	41	51	64	72	78	75	68	60	TDx2-1000/250	29	40	50	52	64	63	52	49
TDx2-1300/250	43	58	70	73	81	79	72	67	TDx2-1300/250	28	42	45	53	66	65	58	53

■ Curvas características

- Q = Caudal en m³/h y m³/s.
- Pe = Presión estática en mm.c.d.a y Pa.
- Aire seco normal a 20 °C y 760 mm c.d. Hg.
- Ensayos realizados de acuerdo a Normas UNE 100-212-89 BS 848, Part 1; AMCA 210-85 y ASHRAE 51-1985.

VR = Velocidad rápida
VL = Velocidad lenta

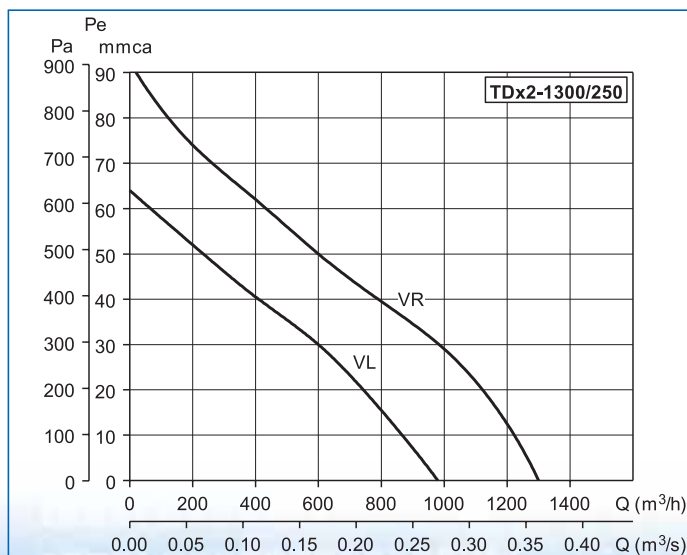
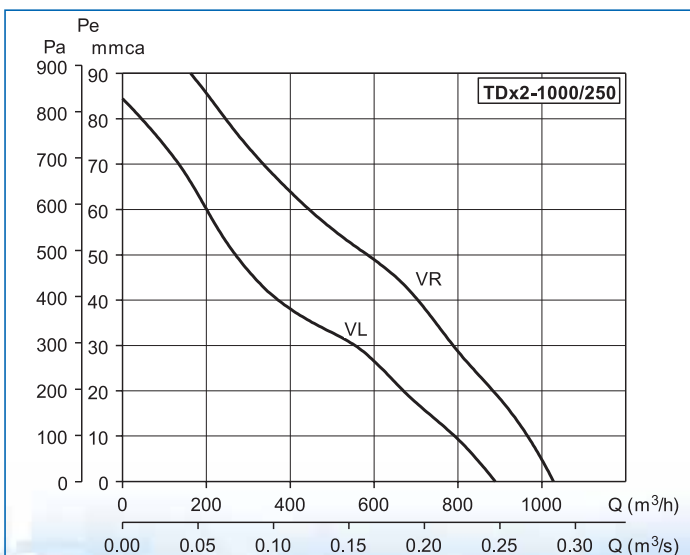
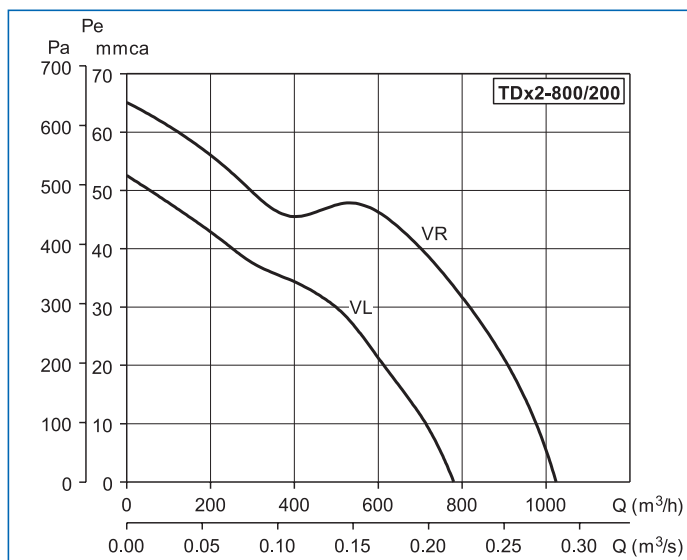
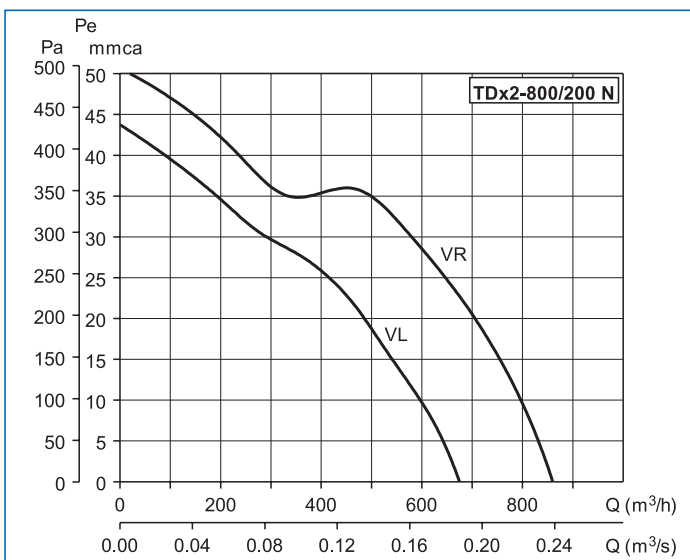
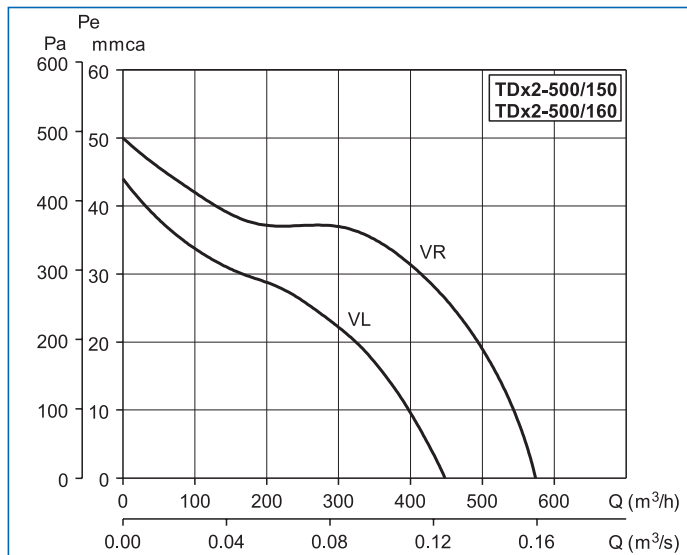
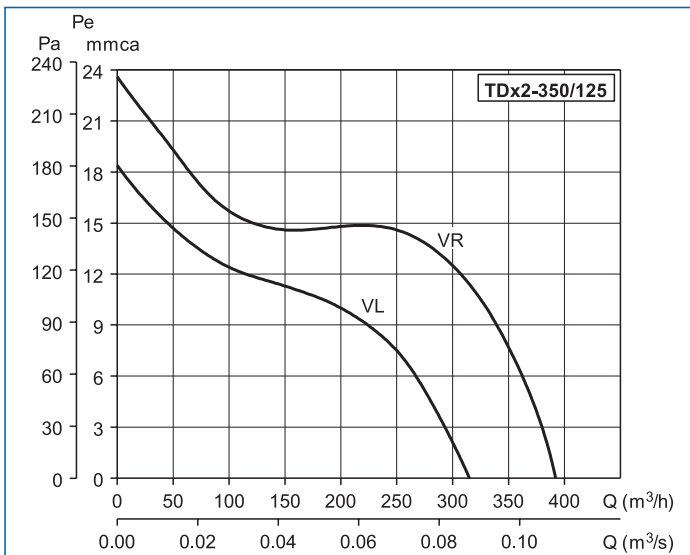

MIXVENT-TDx3

Sistema especialmente indicado en casos en que disponemos del ventilador con el caudal adecuado, pero necesitamos incrementar la presión a causa de los accidentes del conducto. Se obtiene un MIXVENT-TDx3 acoplando un MIXVENT-TDx2 a otro ventilador TD mediante una brida MBR.

Técnicamente podrían instalarse más unidades en serie para incrementar la presión pero es aconsejable hacer un estudio para encontrar otra solución.

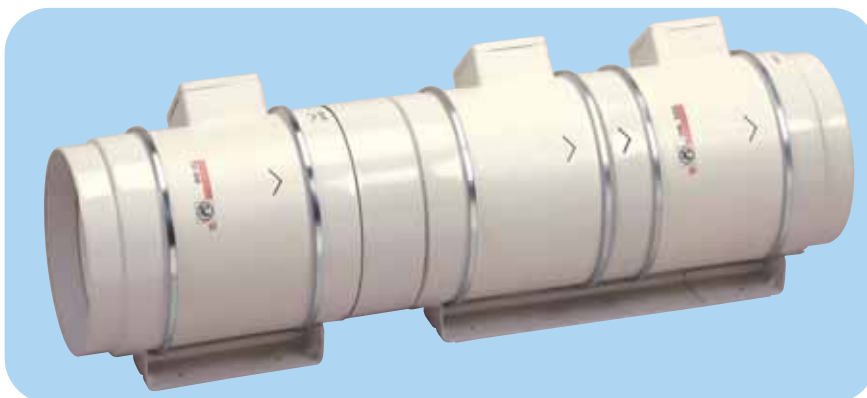

MIXVENT-TDx3 configuración



MIXVENT-TDx3	Composición
TDx3-350/125	TD-350/125+TDx2-350/125+MBR-350
TDx3-500/150	TD-500/150+TDx2-500/150+MBR-500/150
TDx3-500/160	TD-500/160+TDx2-500/160+MBR-500/160
TDx3-800/200	TD-800/200+TDx2-800/200+MBR-800
TDx3-1000/250	TD-1000/250+TDx2-1000/250+MBR-1000
TDx3-1300/250	TD-1300/250+TDx2-1300/250+MBR-1000



Brida MBR

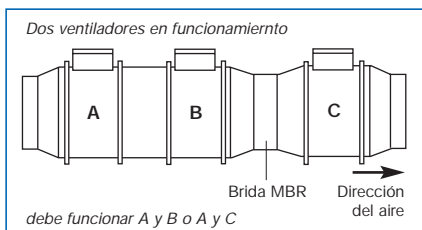
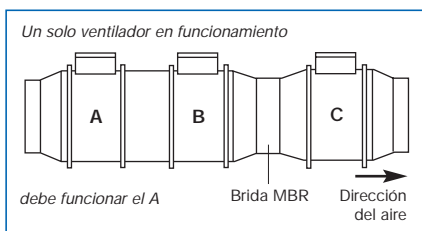

Dimensiones (mm)

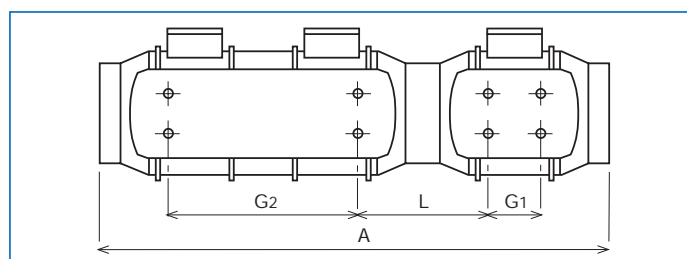

MIXVENT-TDx3	A	G ₁	G ₂	L
TD x 3-350/125	755	80	253	213
TD x 3-500/150	766	80	249	223
TD x 3-500/160	726	80	249	203
TD x 3-800/200	801	100	298	207
TD x 3-1000/250	1055	145	416	246
TD x 3-1300/250	1055	145	416	246

Curvas características

- Q = Caudal en m³/h y m³/s.
- Pe = Presión estática en mm.c.d.a y Pa.
- Aire seco normal a 20 °C y 760 mm c.d. Hg.
- Ensayos realizados de acuerdo a Normas UNE 100-212-89 BS 848, Part 1; AMCA 210-85 y ASHRAE 51-1985.

①	TD x 3-350
②	TD x 3-500
③	TD x 3-800
④	TD x 3-1000
⑤	TD x 3-1300

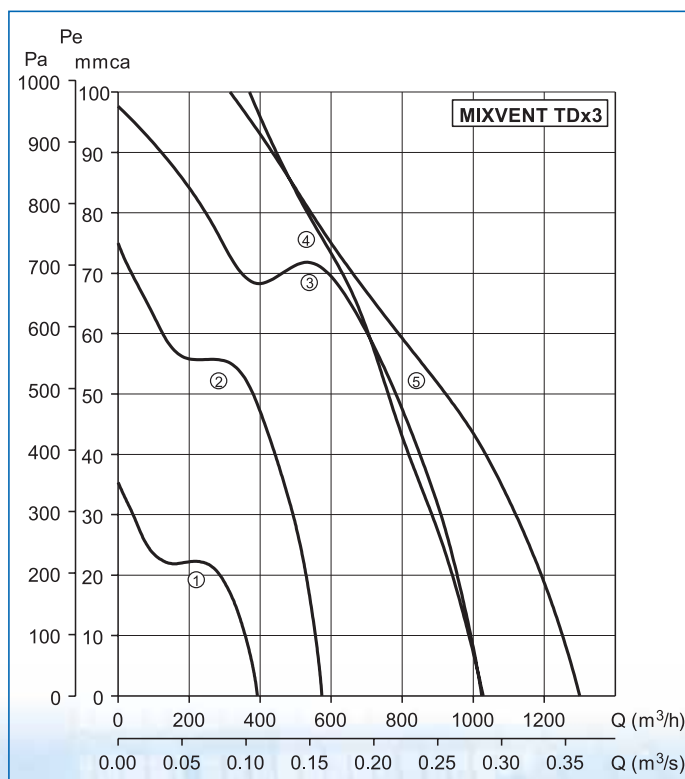

MIXVENT-TWIN

Sistema especialmente indicado en casos en que necesitamos mayores caudales para instalar en un espacio reducido o donde sea preciso prever un caudal suplementario para momentos determinados. También se utiliza en instalaciones donde es necesario montar un **sistema doble de impulsión y extracción** con las mismas características.

El sistema MIXVENT-TWIN se monta por el propio usuario, a partir de ventiladores de serie. Para ello, necesitamos un kit (KIT TWIN BASE) que permite el montaje en paralelo de dos TD iguales, desde el modelo 250 hasta el 2000.

Una vez montado, el conjunto queda preparado con bridas en la aspiración y en la descarga, para poder conectarlo a un conducto rectangular.

Si los ventiladores no van a funcionar siempre a la vez, es aconsejable montar compuertas antirretorno para evitar el reciclaje de parte del aire a través del ventilador parado.

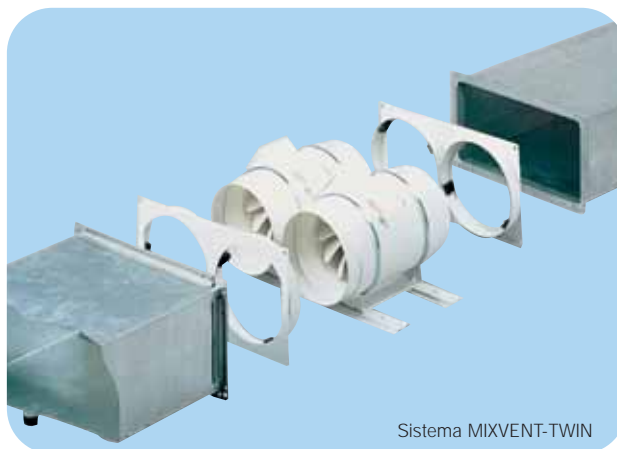

Sistema MIXVENT-TWIN

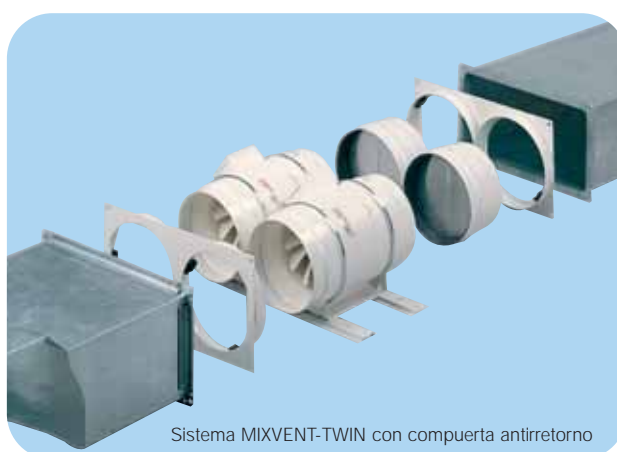

Sistema MIXVENT-TWIN con compuerta antirretorno

■ Elementos para componer el Sistema MIXVENT-TWIN

KIT TWIN BASE-250 + 2 TD -160/100

KIT TWIN BASE-250 + 2 TD 250/100

KIT TWIN BASE-350 + 2 TD -350/125

KIT TWIN BASE-500/150 + 2 TD-500/150

KIT TWIN BASE-500/160 + 2 TD-500/160

KIT TWIN BASE-800 + 2 TD-800/200

KIT TWIN BASE-1000 + 2 TD-1000/250

KIT TWIN BASE-1000 + 2 TD-1300/250

KIT TWIN BASE-2000 + 2 TD-2000/315

Compuerta antirretorno, ver página accesorios.

■ KIT TWIN BASE

Está constituido por dos acoplamientos rectangulares de dimensiones normalizadas y dos soportes que permiten efectuar el montaje de dos TD o dos TDx2 en paralelo.

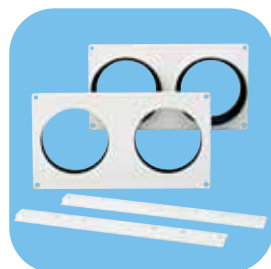

KIT TWIN BASE	Dimensiones (mm)		Dimensiones nominales del conducto rectangular (mm)	
	L	H	L	H
KIT TWIN BASE 250	320	180	280	140
KIT TWIN BASE 350	320	180	280	140
KIT TWIN BASE 500/150	395	220	355	180
KIT TWIN BASE 500/160	395	220	355	180
KIT TWIN BASE 800	440	240	400	200
KIT TWIN BASE 1000	540	290	500	250
KIT TWIN BASE 2000	690	355	630	315

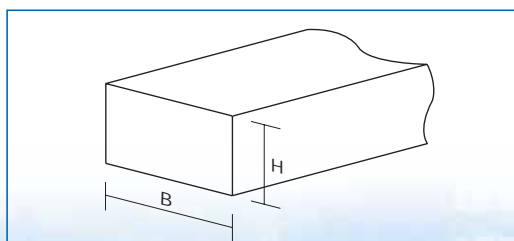

El funcionamiento independiente de los TD obliga a prever compuertas antirretorno de montaje en la descarga de los ventiladores TD para evitar el reciclaje del aire a través del ventilador parado.

■ Dimensiones (mm)

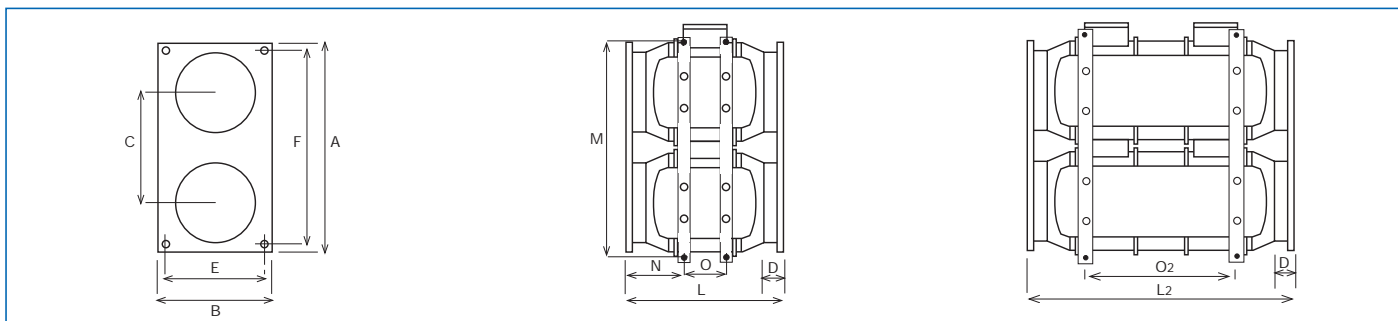

Modelo	A	B	C	D	E	F	L	L ₂	M	N	O	O ₂
Twin-250	320	180	184	36	160	300	305	-	375	113	80	-
Twin-350	320	180	184	33,5	160	300	305	475	333	91	80	253
Twin-500 (150)	395	220	206	37	200	375	310	481	417	110	80	249
Twin-500 (160)	395	220	206	37	200	375	290	461	417	100	80	249
Twin-800	440	240	225	37	220	420	317	509	456	103	100	298
Twin-1000	540	290	282	44	270	520	401	679	566	123	145	416
Twin-1300	540	290	282	44	270	520	401	679	566	123	145	416
Twin-2000	690	355	347	53	335	650	451	-	699	136	182	-

■ Curvas características

- Q = Caudal en m³/h y m³/s.
- Pe = Presión estática en mm.c.d.a y Pa.
- Aire seco normal a 20 °C y 760 mm c.d. Hg.
- Ensayos realizados de acuerdo a Normas UNE 100-212-89 BS 848, Part 1; AMCA 210-85 y ASHRAE 51-1985.

①	Twin 350	Twin x 2-350
②	Twin 500	Twin x 2-500
③	Twin 800	Twin x 2-800
④	Twin 1000	Twin x 2-1000
⑤	Twin 1300	Twin x 2-1300

■ Espectro de potencias acústicas en dB (A), por banda de frecuencia, en aspiración y radiado, a velocidad rápida

EN ASPIRACIÓN	63	125	250	500	1000	2000	4000	8000
TWIN-350/125	38	50	49	56	57	53	44	36
TWIN-500/150	35	38	58	60	62	65	59	51
TWIN-500/160	35	38	58	60	62	65	59	51
TWIN-800/200N	40	45	65	67	69	67	63	55
TWIN-800/200	40	50	64	66	71	70	67	57
TWIN-1000/250	38	48	61	69	75	72	65	57
TWIN-1300/250	40	55	67	70	78	76	69	64
TWIN-2000/315	44	60	69	74	80	77	70	65

RADIADO	63	125	250	500	1000	2000	4000	8000
TWIN-350/125	36	49	49	50	50	48	36	27
TWIN-500/150	28	35	46	42	47	56	45	32
TWIN-500/160	28	35	46	42	47	56	45	32
TWIN-800/200N	29	35	51	50	55	56	47	34
TWIN-800/200	32	39	50	49	57	60	51	36
TWIN-1000/250	26	37	47	49	61	60	49	46
TWIN-1300/250	25	39	42	50	63	62	55	50
TWIN-2000/315	32	44	55	58	67	66	60	56

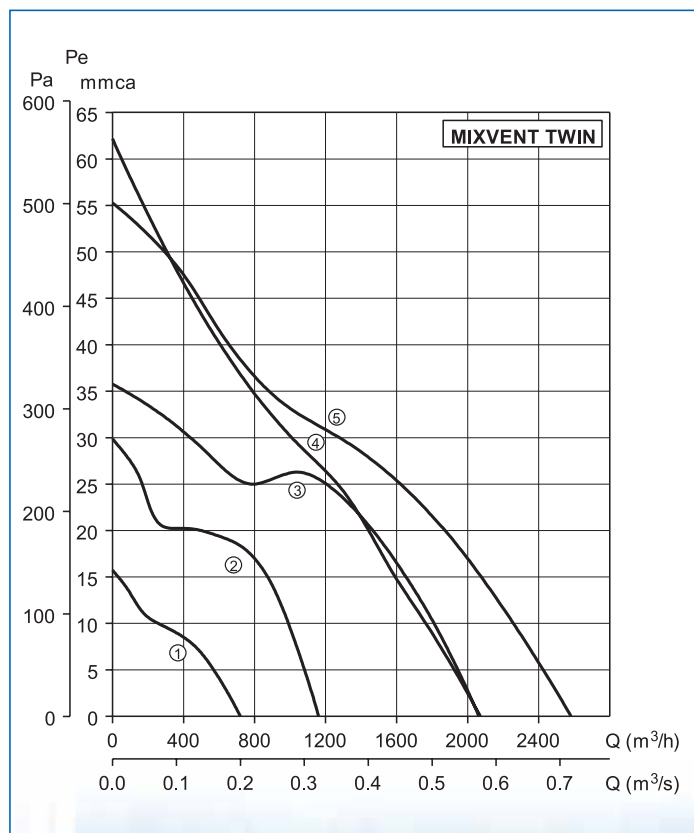

MIXVENT-TWINx2

Sistema especialmente indicado en casos en que necesitamos incrementar tanto caudal como presión, para instalar en un espacio reducido.

El sistema MIXVENT-TWINx2 se monta por el propio usuario, a partir de ventiladores de serie. Para ello, necesitamos un kit (KIT TWIN BASE) que permite el montaje en paralelo de dos TDx2 iguales, desde el modelo 350 hasta el 1000.

Una vez montado, el conjunto queda preparado con bridas en la aspiración y en la descarga, para poder conectarlo a un conducto rectangular.

Si los ventiladores no van a funcionar siempre a la vez, es aconsejable montar compuertas antirretorno para evitar el reciclaje de parte del aire a través del ventilador parado.

■ Elementos para componer el Sistema MIXVENT-TWIN x 2

KIT TWIN BASE-350 + 2 TDx2-350/125
KIT TWIN BASE-500/150 + 2 TDx2-500/150
KIT TWIN BASE-500/160 + 2 TDx2-500/160
KIT TWIN BASE-800 + 2 TDx2-800/200
KIT TWIN BASE-1000 + 2 TDx2-1000/250
KIT TWIN BASE-1000 + 2 TDx2-1300/250

Compuerta antirretorno, ver página accesorios.

■ KIT TWIN BASE

Está constituido por dos acoplamientos rectangulares de dimensiones normalizadas y dos soportes que permiten efectuar el montaje de dos TD o dos TDx2 en paralelo.

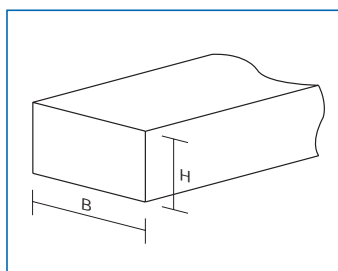
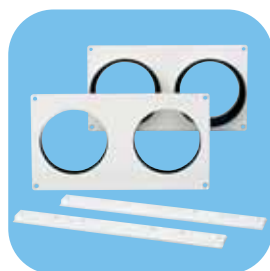

KIT TWIN BASE	Dimensiones (mm)		Dimensiones nominales del conducto rectangular (mm)	
	L	H	L	H
KIT TWIN BASE 250	320	180	280	140
KIT TWIN BASE 350	320	180	280	140
KIT TWIN BASE 500/150	395	220	355	180
KIT TWIN BASE 500/160	395	220	355	180
KIT TWIN BASE 800	440	240	400	200
KIT TWIN BASE 1000	540	290	500	250
KIT TWIN BASE 2000	690	355	630	315

El funcionamiento independiente de los TD obliga a prever compuertas antirretorno de montaje en la descarga de los ventiladores TD para evitar el reciclaje del aire a través del ventilador parado.

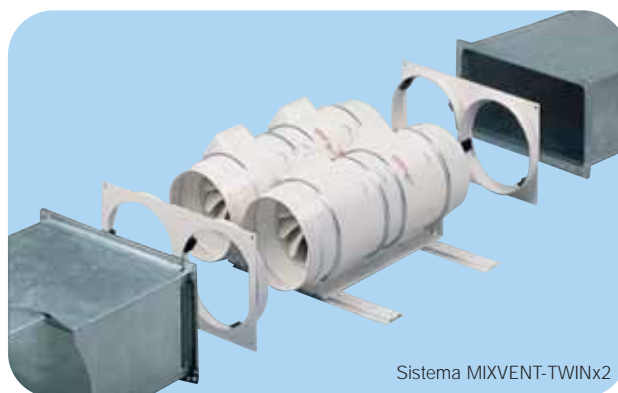

Sistema MIXVENT-TWINx2

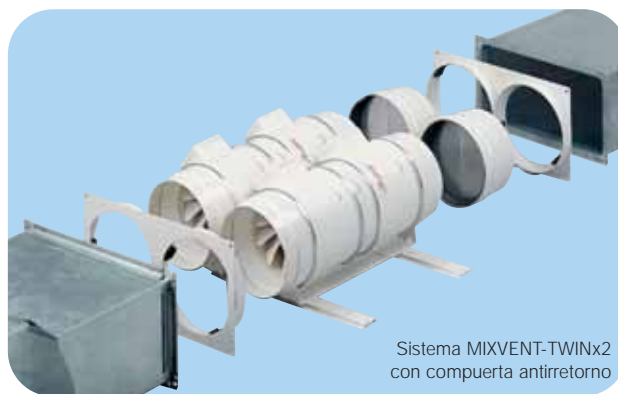

Sistema MIXVENT-TWINx2 con compuerta antirretorno

■ Curvas características

- Q = Caudal en m³/h y m³/s.
- Pe = Presión estática en mm.c.d.a y Pa.
- Aire seco normal a 20 °C y 760 mm c.d. Hg.
- Ensayos realizados de acuerdo a Normas UNE 100-212-89 BS 848, Part 1; AMCA 210-85 y ASHRAE 51-1985.

①	Twin 350	Twin x 2-350
②	Twin 500	Twin x 2-500
③	Twin 800	Twin x 2-800
④	Twin 1000	Twin x 2-1000
⑤	Twin 1300	Twin x 2-1300

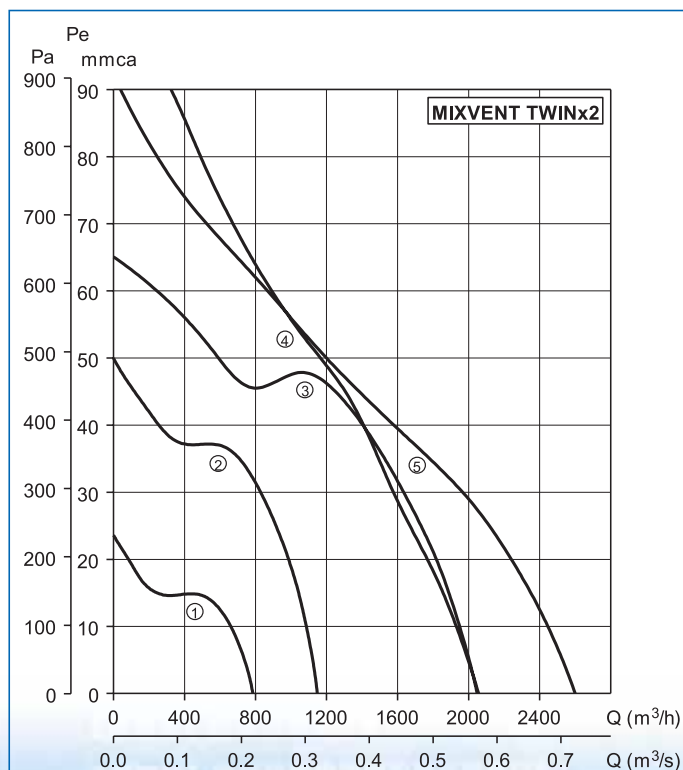

Sistema MIXVENT CALOR (TD-MIXVENT + Batería MBE)

Sistema utilizado cuando necesitamos introducir aire caliente.

El sistema MIXVENT CALOR se compone, básicamente, de un ventilador TD-MIXVENT de serie (a partir del modelo 250) al cual se acopla, en la descarga, una batería de calefacción eléctrica de la serie MBE, especialmente diseñada para proporcionar el máximo rendimiento con la mínima pérdida de carga. La velocidad mínima del aire dentro de la batería debe ser de 1.5 m/s.



TD-MIXVENT

Batería de calefacción eléctrica MBE

Las baterías se componen de:

- Resistencias blindadas.
- Termostato de seguridad automático conectado en serie con otro termostato de seguridad de rearme manual (RESET). Las resistencias incorporan cable para conectar a red monofásica (modelos 100, 125 y 160) o trifásica (resto de modelos), con circuito de protección alimentado por 230V monofásicos.
- Caja de conexión IP43.

La instalación se puede completar con sondas de temperatura en el conducto, sondas de temperatura ambiente y reguladores, que nos permitan introducir el aire a la temperatura adecuada a cada necesidad. Mediante este sistema podemos llegar a introducir aire del exterior con un ΔT de hasta 50°.



TD-MIXVENT	Tipo de batería MBE	Potencia de la batería (W)	Tensión de alimentación de las baterías	Caudal mínimo de aire (m³/s)	Tipo de regulador
250/100	MBE-100/04B	400	1/230	50	PULSER
350/125	MBE-125/12B	1200	1/230	70	PULSER
500/160	MBE-160/21B	2100	1/230	110	PULSER
800/200	MBE-200/50T	5000	2/400	170	PULSER
1000-1300/250	MBE-250/60T	6000	2/400	270	PULSER
2000/315	MBE-315/90T	9000	3/400	420	TTC-2000
4000/355	MBE-355/90T	9000	3/400	570	TTC-2000
6000/400	MBE-400/120T	12000	3/400	570	TTC-2000



En aquellas instalaciones donde utilizamos el sistema MIXVENT CALOR, es conveniente la utilización de cajas filtrantes MFL para proteger a las baterías eléctricas de la suciedad

EJEMPLO DE SELECCION

DATOS:

- Caudal: 700 m³/h (Q)
- Temperatura del aire de entrada: +5 °C
- Temperatura requerida a la descarga: +27 °C

POTENCIA CALORIFICA NECESARIA:

$$P = Q \times 0,36 \times \Delta T$$

$$= 700 \times 0,36 \times 22$$

$$= 5544 \text{ W}$$

ELECCION DE LA BATERIA

- O bien: MBE-200/50T
- O bien: MBE-250/60T

La elección final dependerá de:

- Pérdidas totales de carga
- Nivel sonoro deseado
- Espacio disponible

Diferencia de temperatura entre el aire saliente y el aire entrante ΔT (°C)

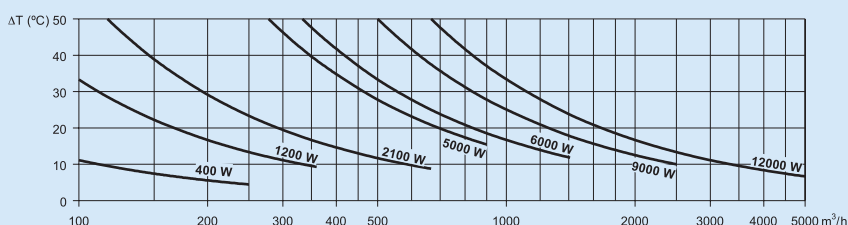

Pérdida de carga de las baterías Δp (Pa)

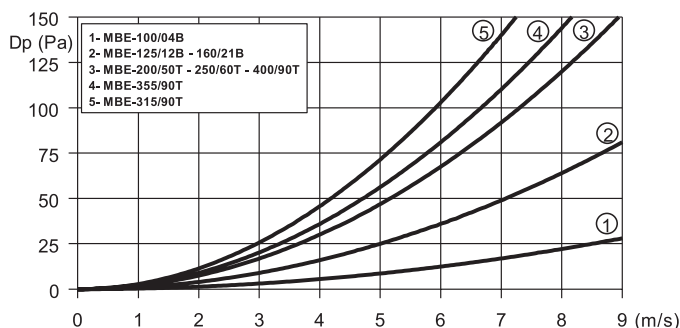

Dimensiones (mm)

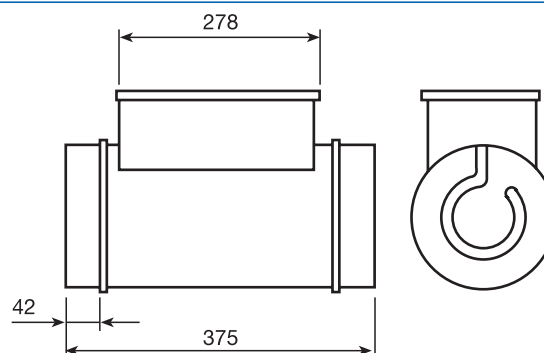

Accesorios para las Baterías de calefacción MBE



Regulador PULSER (REG-6)

Regulador electrónico para baterías eléctricas de calefacción. Se instalan en el local a calentar. En función de la temperatura programada, el regulador accionará la batería para mantener dicha temperatura en el local.

Dimensiones LxAxH (mm):
92x45x150



Regulador TTC-2000 (REG-16)

Regulador electrónico para baterías eléctricas de calefacción trifásicas hasta una potencia de 16,5 kW.

Para potencias superiores hay que conectar el módulo TTS-1 (RA)* (hasta 30 kW).

El TTC-2000 (REG-16) regula el tiempo de funcionamiento de las baterías eléctricas trifásicas.

El TTC-2000 (REG-16) se monta en un armario eléctrico y hay que conectarlo a una sonda de temperatura colocada en el local a calentar o en el conducto del aire caliente.

Potencia disipada 50 kW.

* El módulo TTS-1(RA) es una placa electrónica que se coloca en el TTC-2000 (REG-16)

Dimensiones LxAxH (mm):
160x140x280



Sonda TG-R530 (STA)

Sonda de temperatura de ambiente que se coloca en el local a calentar:

- Tipo NTC con incrementos lineales.
- Temperatura de utilización: 0-30°C.
- IP-20

Se utiliza para accionar los reguladores tipo TTC-2000 (REG-16), que controlan las baterías MBE o IBE.

Dimensiones LxAxH (mm):
70x30x70



Sonda TG-K330 (STC)

Sonda de temperatura de ambiente que se coloca en el conducto del aire caliente.

- Tipo NTC linealizada.
- Temperatura de utilización: 0-30°C.
- IP-20

Se utiliza para accionar los reguladores tipo TTC-2000 (REG-16), que controlan las baterías MBE ó IBE.

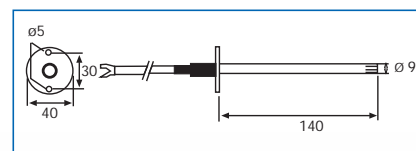

■ Esquema de conexión de las baterías eléctricas MBE

TD-MIXVENT

Extractores para conducto

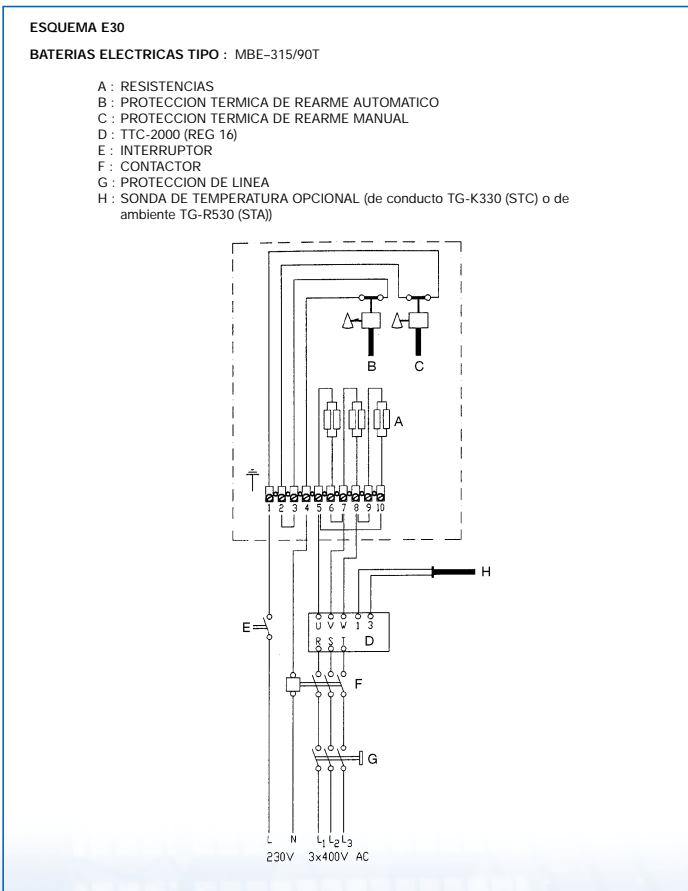
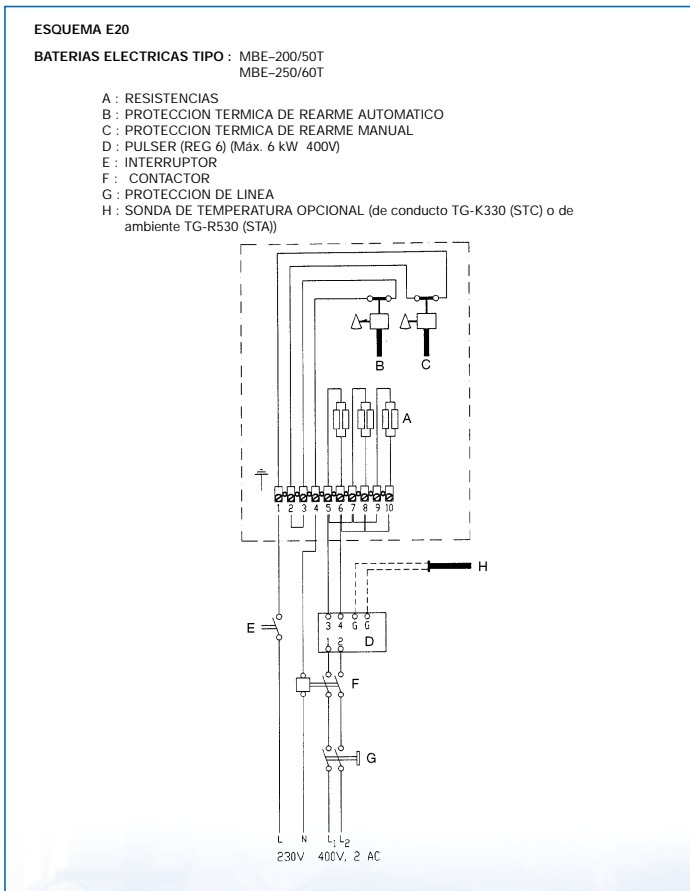
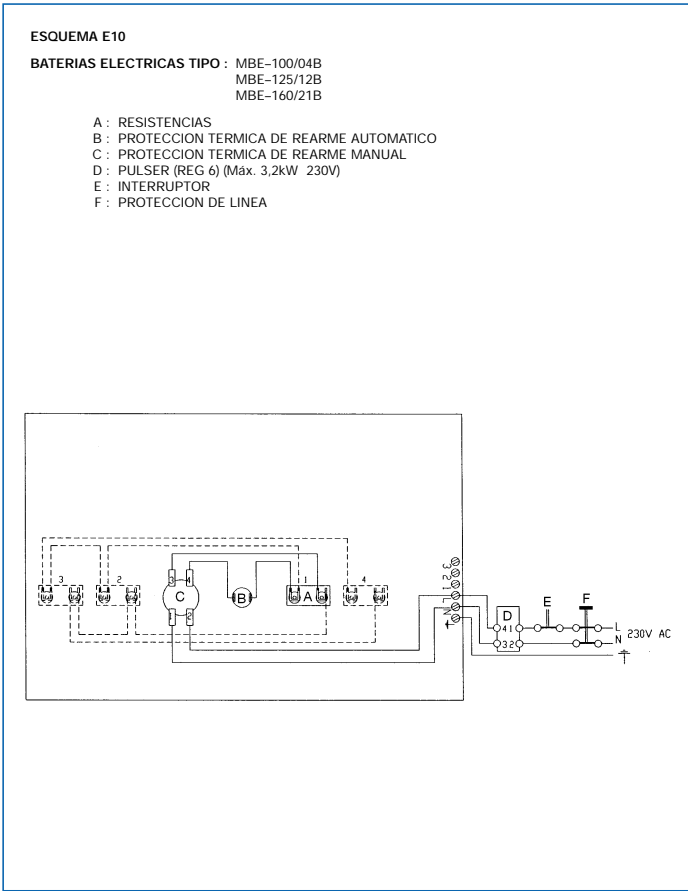

Sistema MIXVENT FILTER (TD-MIXVENT + Caja filtrante MFL)

Sistema utilizado cuando las características de la instalación obligan a introducir aire del exterior filtrado, evitando la entrada de polvo e impurezas a la estancia que ventilamos.

El sistema MIXVENT FILTER se compone, básicamente, de un ventilador TD-MIXVENT de serie (a partir del modelo 250) al cual se acopla una caja filtrante de la serie MFL.

Las cajas filtrantes MFL son de las denominadas de tipo Gravimétrico EU3, capaces de filtrar entre el 80 y el 95% de las partículas superiores a 10 micras.

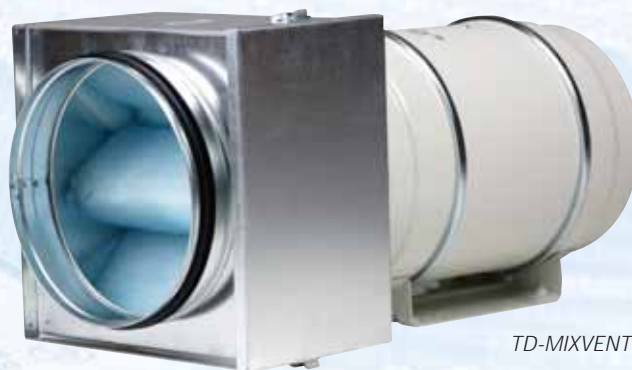

Caja filtrante MFL

TD-MIXVENT



Una aplicación habitual de las cajas filtrantes MFL es proteger las baterías eléctricas de la suciedad, en aquellas instalaciones donde utilizamos el sistema MIXVENT CALOR



Las cajas filtrantes MFL disponen de tapa de abertura fácil, para proceder a un rápido cambio del elemento filtrante

Dimensiones (mm)

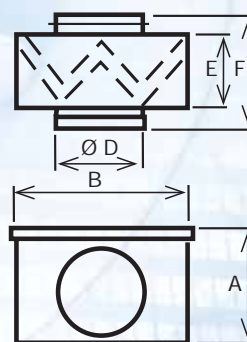

Modelo	A	B	D	E	F
MFL-100	200	200	100	160	196
MFL-125	200	200	125	160	196
MFL-160	200	200	160	154	196
MFL-200	243	244	200	154	202
MFL-250	293	294	250	154	206
MFL-315	342	343	315	154	206
MFL-355	447	448	355	154	254
MFL-400	447	448	400	154	254

Pérdida de carga de las cajas filtrantes Δp (Pa)

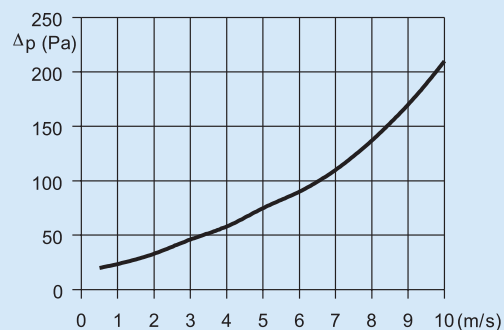

Accesorios de montaje TD-MIXVENT

■ Accesorios de montaje específicos para las Series TD



MCA

Compuertas antirretorno para instalar en la descarga de los ventiladores. Impiden la entrada de olores, corrientes de aire y evitan fugas de calefacción cuando el extractor no funciona.

Para aplicar a los modelos de las Series TD, TDx2, TDx3 y TWIN.

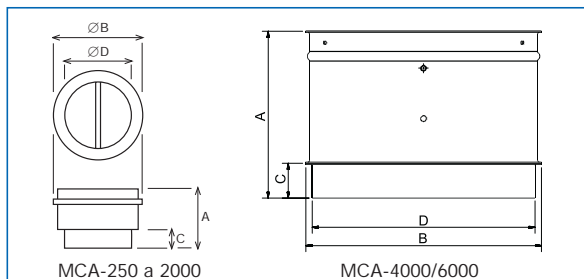

Modelo MCA/JCA	Tipo de TD - TDx2 - TDx3 - TWIN
MCA - 250	160/100N - 250/100
MCA - 350	350/125
MCA - 500/150	500/150
MCA - 500/160	500/160
MCA - 800	800/200 - 800/200N
MCA - 1000	1000/250 - 1300/250
MCA - 2000	2000/315
MCA - 4000	4000/355
MCA - 6000	6000/400

Modelo MCA	A	Ø B	C	Ø D
MCA - 250	107	111	31,5	94,5
MCA - 350	107	136	31,5	119,5
MCA - 500/150	121	163,5	35	147
MCA - 500/160	121	173,5	35	157
MCA - 800	131,5	214	35	197,5
MCA - 1000	164	264,5	42	248
MCA - 2000	205	330	50	312
MCA - 4000	265	374	55	354
MCA - 6000	307	419	65	399



MAR

Acoplamiento para conductos rectangulares que permiten conectar aparatos de las series TD, TDx2 y TDx3 a un conducto rectangular.

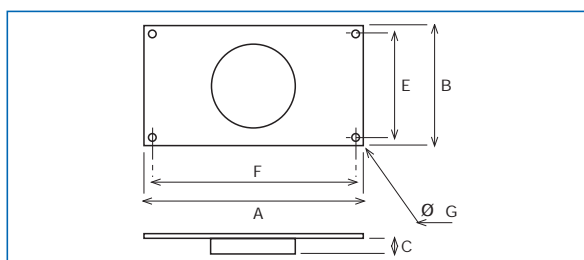

Modelo MAR	Tipo de TD - TDx2 - TDx3	Dim. nominales del conducto L x H
MAR - 250	160/100N - 250/100	224 x 140
MAR - 350	350/125	224 x 140
MAR - 500/150	500/150	280 x 180
MAR - 500/160	500/160	280 x 180
MAR - 800	800/200-800/200N	315 x 200
MAR - 1000	1000/250-1300/250	400 x 250
MAR - 2000	2000/315	500 X 315

Modelo MAR	A	B	C	E	F	Ø G
MAR - 250	264	180	33,3	160	244	9
MAR - 350	264	180	33,5	160	244	9
MAR - 500/150	320	220	37	200	300	9
MAR - 500/160	320	220	37	200	300	9
MAR - 800	355	240	37	220	335	9
MAR - 1000	440	290	42	270	420	9
MAR - 2000	540	355	52	355	520	9



MRJ

Rejillas para colocar tanto en el lado de aspiración como en la descarga de la instalación. Evitan la entrada de cuerpos extraños que pudieran perjudicar al ventilador.

Para aplicar a los modelos de las Series TD, TDx2, TDx3 y TWIN.

Modelo MRJ	Tipo de TD - TDx2 - TDx3 - TWIN
MRJ - 250	160/100N - 250/100
MRJ - 350	350/125
MRJ - 500/150	500/150
MRJ - 500/160	500/160
MRJ - 800	800/200 - 800/200N
MRJ - 1000	1000/250 - 1300/250
MRJ - 2000	2000/315
MRJ - 4000	4000/355
MRJ - 6000	6000/400



MBR
Bridas que permiten acoplar aparatos TD en serie.

Modelo MBR	Ø de conducto
MBR-350	125
MBR-500/150	150
MBR-500/160	160
MBR-800	200
MBR-1000	250

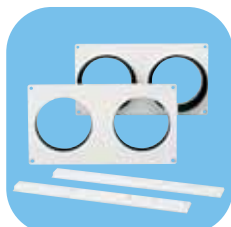

KIT TWIN BASE
Está constituido por dos acoplamientos rectangulares de dimensiones normalizadas y dos soportes que permiten efectuar el montaje de dos TD o dos TDx2 en paralelo.

KIT TWIN BASE	Dimensiones (mm)		Dimensiones nominales del conducto rectangular (mm)	
	L	H	L	H
KIT TWIN BASE 250	320	180	280	140
KIT TWIN BASE 350	320	180	280	140
KIT TWIN BASE 500/150	395	220	355	180
KIT TWIN BASE 500/160	395	220	355	180
KIT TWIN BASE 800	440	240	400	200
KIT TWIN BASE 1000	540	290	500	250
KIT TWIN BASE 2000	690	355	630	315

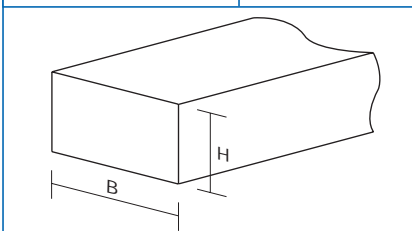

El funcionamiento independiente de los TD obliga a prever compuertas antirretorno de montaje en la descarga de los ventiladores TD para evitar el reciclaje del aire a través del ventilador parado.

■ **Accesorios generales de montaje**



SIL
Atenuadores acústicos

Modelo	ØA (mm)	ØB (mm)	C (mm)	D (mm)	Atenuación en dB					
					125	250	500	1000	2000	4000
SIL 125	125	250	700	900	5	13	21	37	37	31
SIL 160	160	250	700	900	9	14	23	25	17	9
SIL 200	200	315	700	900	8	11	23	25	17	9
SIL 250	250	355	700	900	6	10	19	25	16	7
SIL 315	315	400	700	860	2,2	3,3	9	21,2	7,6	4,1
SIL 355	355	450	700	860	4,1	6,7	13,2	14,3	3,4	8,1
SIL 400	400	500	700	860	3,1	4	9,5	13,7	5,6	0,4

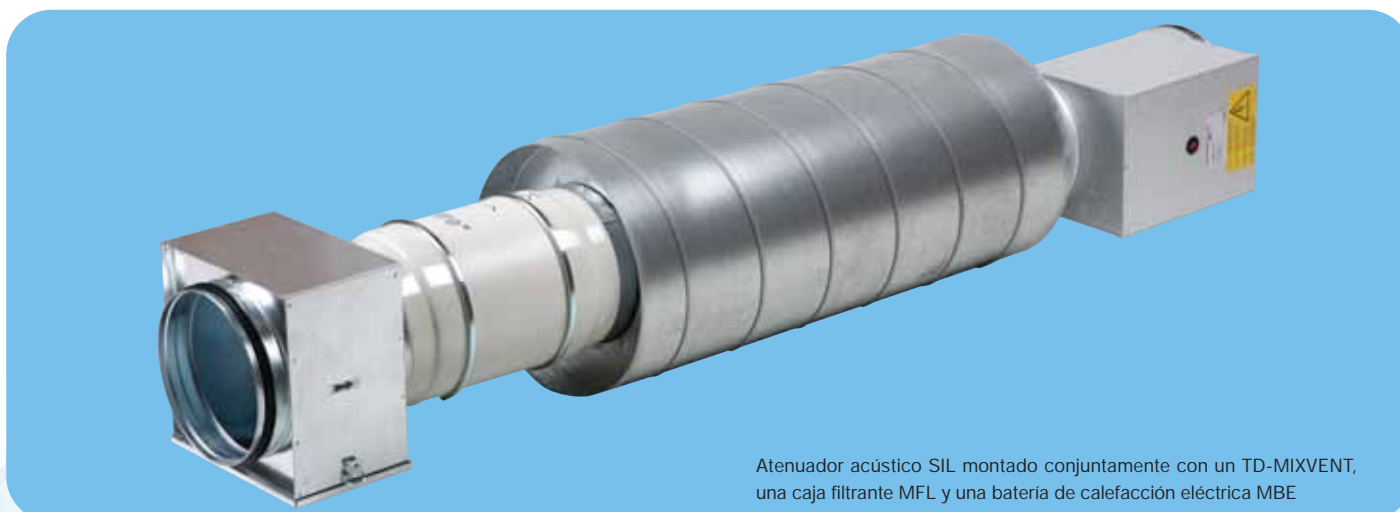
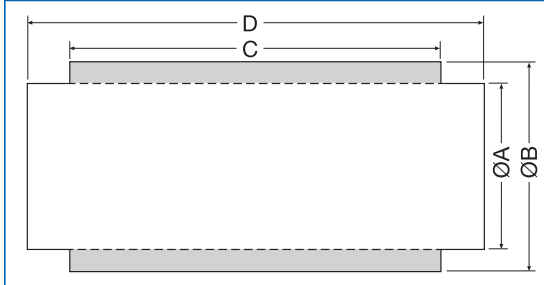

Atenuador acústico SIL montado conjuntamente con un TD-MIXVENT, una caja filtrante MFL y una batería de calefacción eléctrica MBE

■ Accesorios generales de montaje



GSA
Conductos flexibles



GSI
Conductos acústicos



CX
Bridas de sujeción



PER-W
Persianas de sobrepresión



BOC
Bocas de aspiración



RED
Reducciones



MRT
Acoplamientos



CT
Sombreros chimenea



GRA
Rejas de extracción de aluminio



GRI
Rejas de protección de aluminio extrusionado pintado.

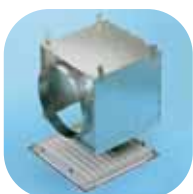

RP
Plenums para extracción a través de falso techo.



GCI
Difusores circulares

■ Accesorios eléctricos



REGUL 2
Conmutadores 2 velocidades



REB
Reguladores electrónicos monofásicos



RMB
Reguladores electromecánicos monofásicos

TD-MIXVENT

Extractores para conducto