



ELEVADORES Y COMPASES DE GAS PARA
PUERTAS ELEVABLES Y ABATIBLES.

Elevadores y compases de gas 2

HERRAJES PARA PUERTAS ELEVABLES.
COMPASES Y HERRAJES PARA PUERTAS ELEVABLES.

1 ELEVADORES DE GAS 2

ELEVADORES DE GAS PARA PUERTAS DE MADERA Y ALUMINIO.

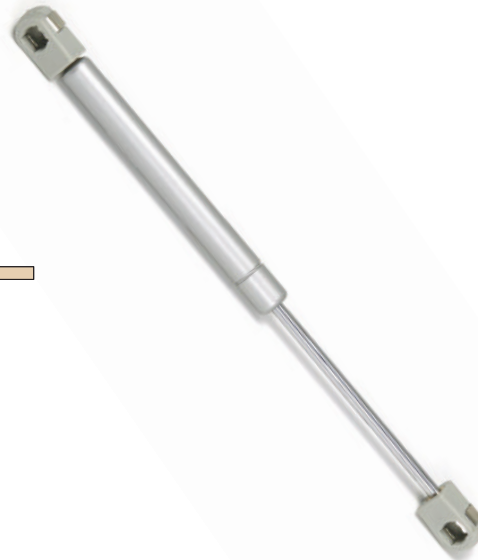
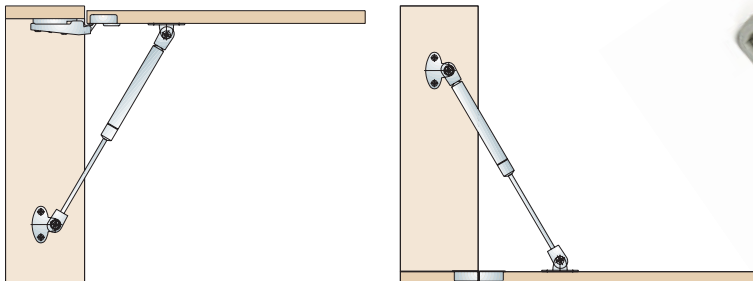

ELEVADOR DE GAS 2 - EMBALAJE INDIVIDUAL

FUERZA NOMINAL (Kg)	GRIS METALIZADO	
6 KG.	804.206.141	
8 KG.	804.208.145	
10 KG.	804.210.142	50
12 KG.	804.212.146	
15 KG.	804.215.145	

ELEVADOR DE GAS 2 - EMBALAJE BOLSA

FUERZA NOMINAL (Kg)	GRIS METALIZADO	
6 KG.	804.306.101	
8 KG.	804.308.105	
10 KG.	804.310.102	20
12 KG.	804.312.106	
15 KG.	804.315.105	

CADA BOLSA CONTIENE UN ELEVADOR CON SU FUERZA ESPECÍFICA, UNA ESCUADRA DE SUJECCIÓN AL COSTADO, UNA ESCUADRA PARA PUERTA DE MADERA Y UNA ESCUADRA PARA MARCO DE ALUMINIO.

COMPÁS DE GAS PARA PUERTAS ABATIBLES

	GRIS METALIZADO	
EMBALAJE INDIVIDUAL	804.800.146	50
BOLSAS DE CONJUNTO	804.900.143	20

CADA BOLSA CONTIENE UN COMPÁS, UNA ESCUADRA DE SUJECCIÓN AL COSTADO, UNA ESCUADRA PARA PUERTA DE MADERA Y UNA ESCUADRA PARA MARCO DE ALUMINIO.

ESCOGEREMOS LOS ELEVADORES CON FUERZA NOMINAL INMEDIATAMENTE SUPERIOR A LA FUERZA DE EMPUJE CALCULADA (X).
EN CASO DE PONER DOS ELEVADORES BASTARÁ CON QUE CADA UNO TENGA LA MITAD DE LA FUERZA DE EMPUJE (X/2).

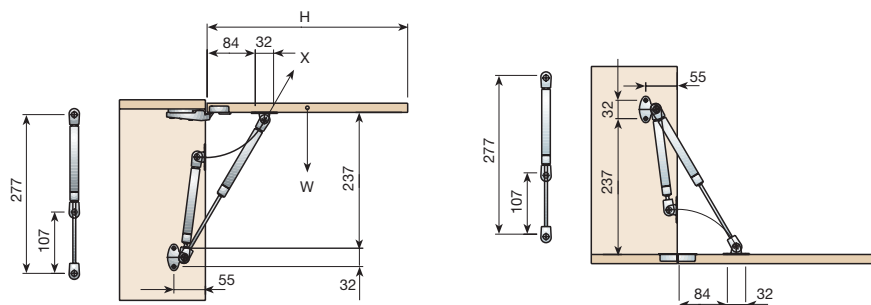

PARA CALCULAR LA FUERZA DE EMPUJE NECESARIA APLICAREMOS LA FÓRMULA SIGUIENTE:

H = ALTURA DE PUERTA (MM).
W = PESO DE PUERTA (KG).
X = FUERZA DE EMPUJE (KG).

$$X = \frac{6 \times W \times H}{1000}$$

ESCUADRAS

ESCUADRAS			
ESCUADRA COSTADO	812.000.066	100	

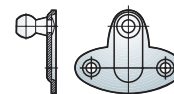

ESCUADRAS

ESCUADRAS			
ESCUADRA PUERTA MADERA	812.100.063	100	



ESCUADRAS

ESCUADRAS			
ESCUADRA MARCO ALUMINIO	812.200.060	100	



Montaje

