

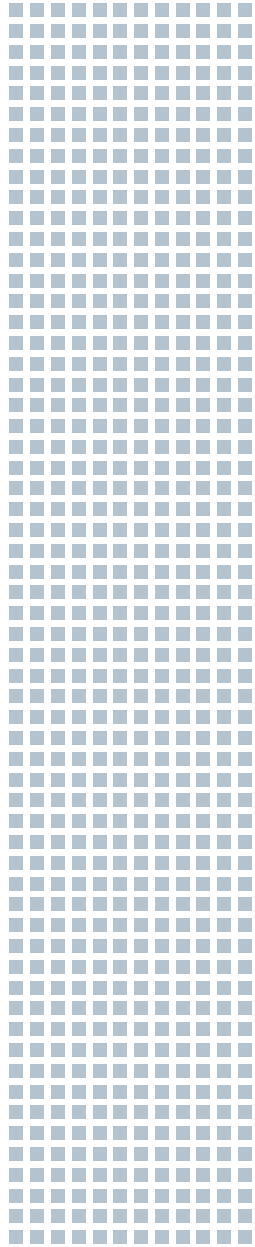

COLECCION ACCESS



LA FORMA MÁS INNOVADORA DE ABRIR PUERTAS

Las formas de acceso cambian. Se transforman. Evolucionan. Por ello, **TESA** lanza su nueva Colección Access. Una serie con un diseño de vanguardia destinada a revolucionar el mundo de los accesos gracias a sus diferentes modelos. Absolutamente exclusivos, originales, diferentes. Un medio de acceso tradicional que ofrece nuevas y espectaculares aplicaciones.

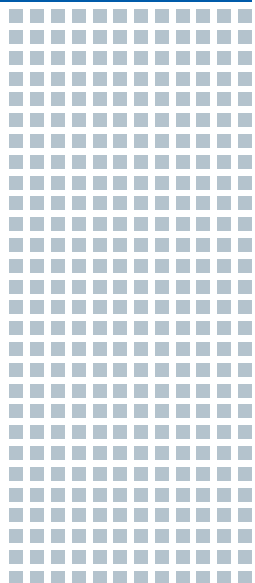

DISEÑOS ERGONÓMICOS Y EXCLUSIVOS

Colección Access supone el acuerdo perfecto entre **diseño y funcionalidad**. Así, sus formas ergonómicas y su innovador mecanismo interior, permiten una apertura suave y cómoda. Además, sus exclusivos diseños, algunos de los cuales han sido desarrollados por estudios de gran renombre (RICARDO BOFILL-MARTA VILALLONGA TALLER DESIGN para los modelos Mira y Neva), proporcionan una imagen de prestigio e innovación a cualquier edificio.



REPOSICIÓN

Colección Access nos proporciona una amplia gama de modelos, acabados y funciones aplicables a puertas previamente mecanizadas, que cubren agujeros existentes sin necesidad de cambiar las puertas, ni de volver a mecanizar. Una sencilla operación de soltar una cerradura y sustituirla por la nueva es suficiente.



CILINDRO ELECTRÓNICO

El control de acceso basado en cilindro electrónico ya está a nuestro alcance, con la cerradura de mecanizado más universal y con el montaje más sencillo del mercado. De esta forma, la Colección Access puede aplicarse en todos y cada uno de los accesos de un edificio, incluso en aquellos en los que es necesario un estricto control de accesos.



APLICACIONES

La Colección Access ofrece soluciones integrales y completas para todas aquellas aplicaciones que son necesarias tanto en los edificios residenciales como en los institucionales (oficinas, universidades, hoteles, palacios de congresos...), suponiendo el acuerdo perfecto entre diseño y funcionalidad.



GARANTÍAS TESA

La fabricación y diseño de los productos Colección Access están avalados con las máximas garantías de calidad, respeto y cuidado del medioambiente que acreditan las certificaciones ISO9001 e ISO14001, así como el de Seguridad en el Trabajo y Prevención de Riesgos Laborales. Además, los diseños de Colección Access están protegidos en diferentes países del mundo.



ÍNDICE POR APLICACIONES

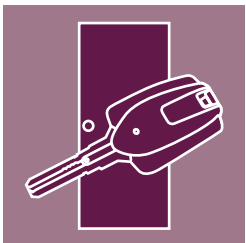

PAG. 6

PUERTAS CON CONTROL DE ACCESOS

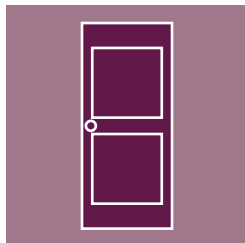

PAG. 7

PUERTAS DE MADERA Y METÁLICAS

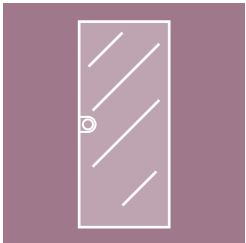

PAG. 8

PUERTAS DE CRISTAL

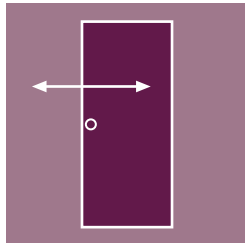

PAG. 9

PUERTAS CORREDERAS



PAG. 10

VÍAS DE ESCAPE

COMPLEMENTOS

ESCUDOS BELLECEDORES

PAG. 13



PICAPORTES

PAG. 14



CERRADEROS

PAG. 14



DATOS TÉCNICOS

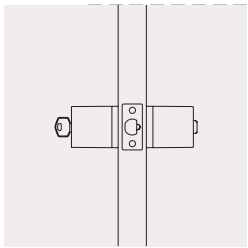

FUNCIONES

PAG. 12

NORMATIVA



PAG. 15



PAG. 15

ÍNDICE DE ACABADOS



LATÓN PULIDO

LP



LATÓN MATE

LM



CROMO MATE

CM



CROMO BRILLO

CR



NIQUEL SATINADO

NS

PUERTAS CON CONTROL DE ACCESOS

Los únicos pomos del mundo que le permiten controlar sus accesos



Colección Access nos ofrece la posibilidad de obtener las más altas prestaciones de un sistema de control de accesos con cilindro electrónico que es autónomo y no requiere ningún cableado.

El control está en sus manos:

- Identificación de usuarios.
- Restricción de accesos según franjas horarias.
- Registro de aperturas.
- Cancelación de llaves perdidas y/o robadas.
- Flexibilidad.
- Compatibilidad con sistemas de amaestramientos mecánicos como el TX80.

3C00 - COMA

Acabados:
LP, LM, CM, CR, NS

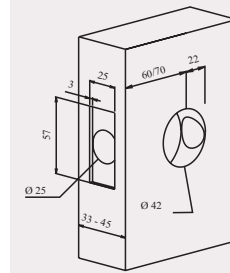

Medidas en mms.

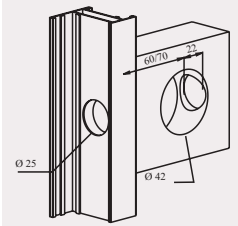

Medidas en mms.



TESA protected design

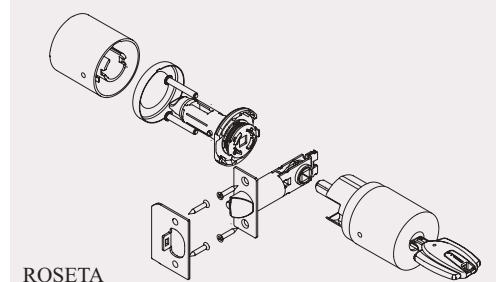

ROSETA
50mm

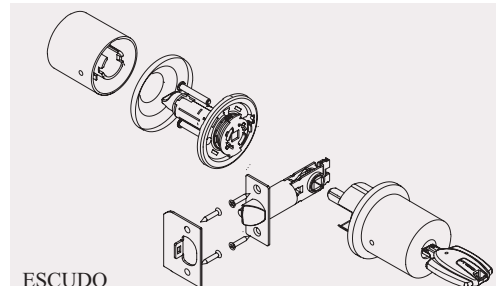

ESCUDO
65mm para reposición

3L00 - LUNA

Acabados:
LP, LM, CM, CR, NS



3M00 - MIRA

Acabados:
LP, LM, CM, CR, NS



3N00 - NEVA

Acabados:
LP, LM, CM, CR, NS



Se adaptan a cualquier tipo de puerta, con diferentes opciones.



Con dos sencillos mecanizados en el frente y en la hoja de la puerta, y un montaje rápido, puertas de madera y metálicas quedan perfectamente equipadas.

Incluso en el caso de puertas previamente mecanizadas, desmontar la cerradura anterior y montar la nueva será suficiente para conseguir renovar la imagen de nuestras puertas.

3N00 - NEVA

Acabados:
LP, LM, CM, CR, NS

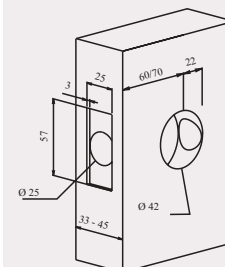

Medidas en mms.

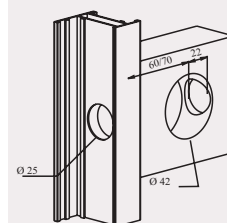

Medidas en mms.



TESA protected design

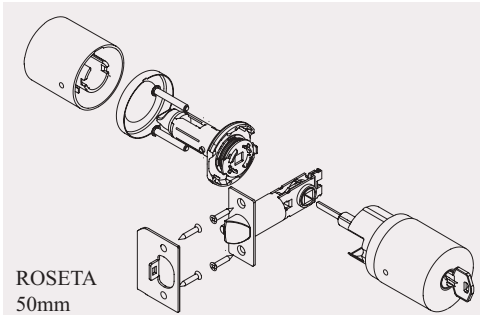

ROSETA
50mm

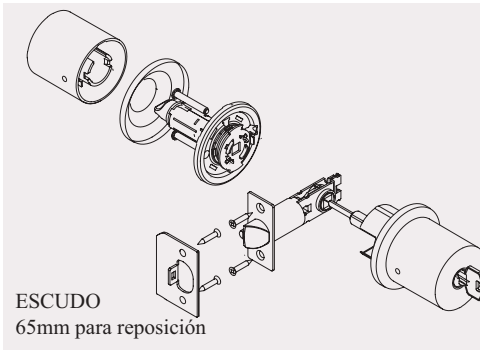

ESCUDO
65mm para reposición

3C00 - COMA

Acabados:
LP, LM, CM, CR, NS

3L00 - LUNA

Acabados:
LP, LM, CM, CR, NS

3M00 - MIRA

Acabados:
LP, LM, CM, CR, NS



Access le ofrece ventajas transparentes en cualquier acceso

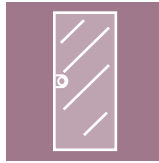

Adaptador metálico de un único cuerpo con picaporte incluido, aplicable a puertas de cristal de 8, 10 y 12 mm de grosor. Adaptador válido también para cerrojo, con muletilla ADA en el interior que facilita su apertura (ideal para personas discapacitadas).

Cerraderos disponibles:

- » Estándar para marco de madera / metálico.
- » Adaptador-cerradero para puertas de doble hoja.

3M00 - MIRA

Acabados:
LP, LM, CM, CR, NS



TESA protected design

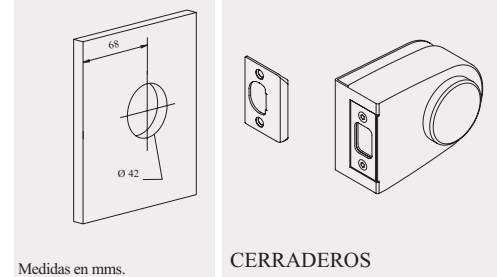

Medidas en mms.

CERRADEROS

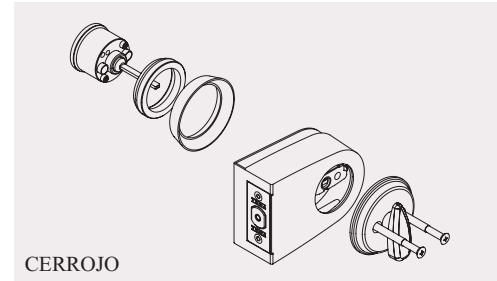

CERROJO

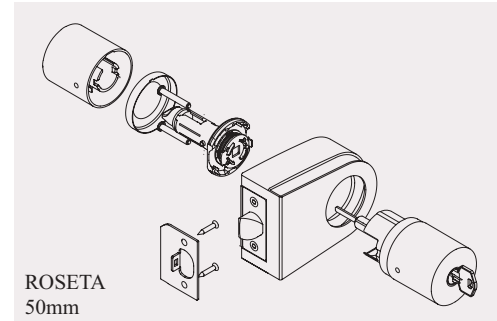

ROSETA
50mm

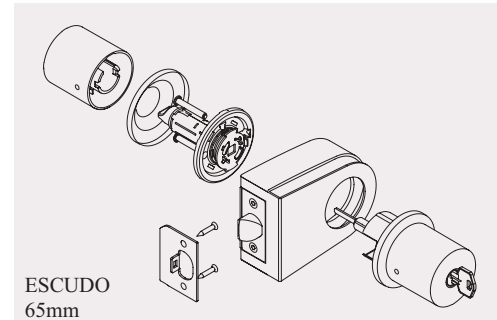

ESCUDO
65mm

3C00 - COMA

Acabados:
LP, LM, CM, CR, NS



3L00 - LUNA

Acabados:
LP, LM, CM, CR, NS



3N00 - NEVA

Acabados:
LP, LM, CM, CR, NS



Ningún acceso se queda sin su Access.

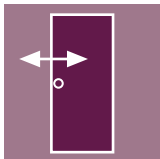

Puertas en las que podemos necesitar tener llave para cerrar o simplemente una muletilla para condenar la puerta del baño mientras el mismo esté ocupado, así como tiradores que nos permitirán abrir y cerrar la

puerta, son algunas de las funciones específicamente desarrolladas para este tipo de puertas.

No se incluye la cerradura.

3L00 - LUNA

Acabados:
LP, LM, CM, CR, NS



TESA protected design

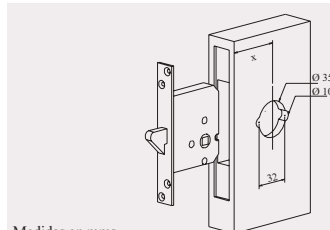

Medidas en mms.

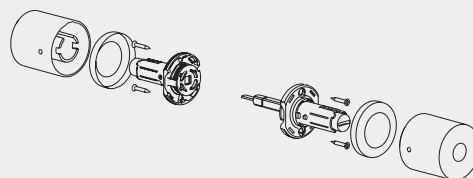

ROSETA
50mm

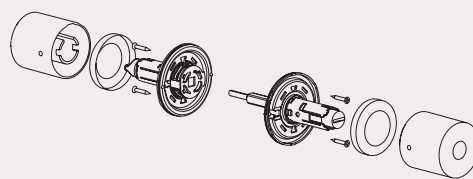

ESCUDO
65mm para reposición

3C00 - COMA

Acabados:
LP, LM, CM, CR, NS



3M00 - MIRA

Acabados:
LP, LM, CM, CR, NS



3N00 - NEVA

Acabados:
LP, LM, CM, CR, NS



Instale un Access donde nadie lo hubiera imaginado.



Complemento exterior con cilindro incorporado de dispositivos antipánico de sobreponer, quedando la placa de amarre oculta.

3C00 - COMA

Acabados:
LP, LM, CM, CR, NS



3L00 - LUNA

Acabados:
LP, LM, CM, CR, NS



3M00 - MIRA

Acabados:
LP, LM, CM, CR, NS



3N00 - NEVA

Acabados:
LP, LM, CM, CR, NS

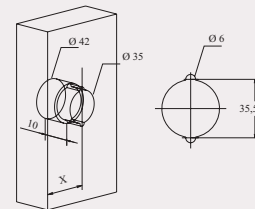

Medidas en mms.

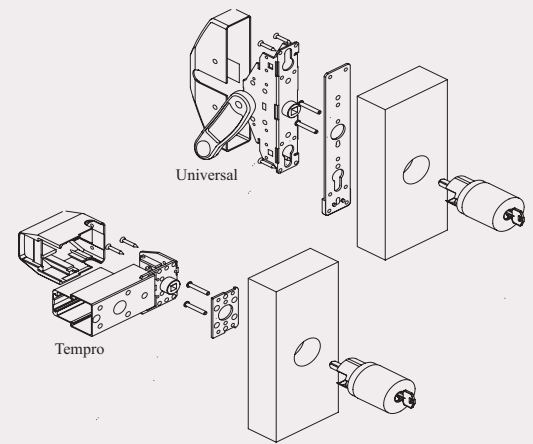

ROSETA 50mm

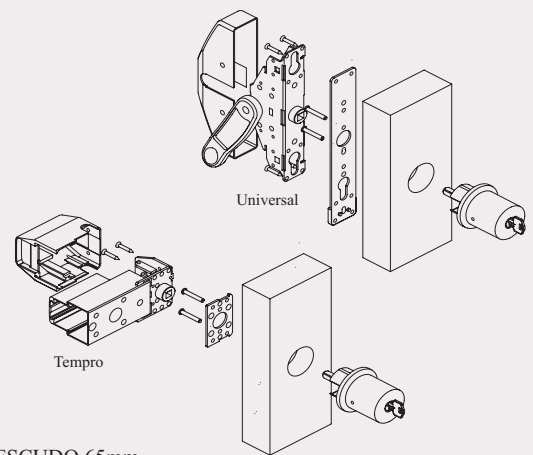

ESCUDO 65mm

DATOS TÉCNICOS

Características		Opcional
Mecanismo	Altamente resistente, de apertura muy suave.	
Aplicación	Edificios institucionales de alto tráfico de personas.	
	Edificios residenciales de tráfico medio.	
Características técnicas	Picaporte con dispositivo de seguridad antitarjeta en funciones 10, 11 y 12.	
Resistencia anti-corrosión s/ASTM B117/90	CR, CM, NS..... 144 horas	
	LP, LM..... 96 horas	
Espesor puerta	33-45 mm	Hasta 60 mm con roseta 50 mm.
		Hasta 75 mm con escudo 65 mm.
Escudo	50 mm de diámetro.	
	65 mm de diámetro.	
ANSI A156.2	Grado 2: 400.000 ciclos.	
UL		Certificable hasta 1,5 horas de exposición al fuego.
Cilindro	5 pitones activos y 3 llaves.	Cilindro electrónico. Cilindro de Seguridad: T60, T80, TX80, T10, T12. Llaves iguales y amaestramientos.
Picaporte	Entrada 60 ó 70 mm. Saliente o recorrido 12,5 mm.	127 mm Frente redondeado.
Accesorios	Cerradero, tornillos, instrucciones y plantilla de montaje.	Cerradero redondeado.
Uds. embalaje	20	

Modelos

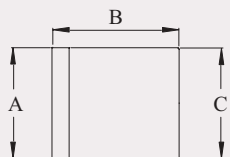
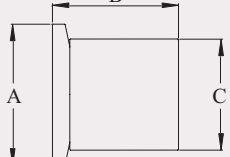
	MODELO	A	B	C
	3C00 Coma	50 / 65	60	50
	3L00 Luna	50 / 65	60	50
	3M00 Mira	50 / 65	60	50
	3N00 Neva	50 / 65	60	50

DATOS TÉCNICOS

Funciones

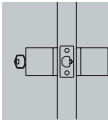
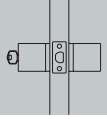
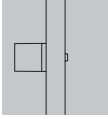
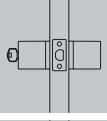
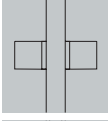
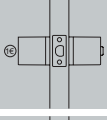
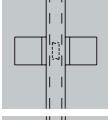
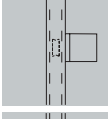
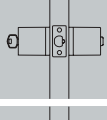
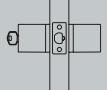
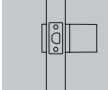
	00	ENTRADA: ambos lados son condenados y descondenados por la llave exterior o la muletilla interior		12	ENTRADA: misma función que 02 pero con dispositivo de seguridad antitarjeta en el picaporte, que impide su apertura forzada desde el exterior.
	01	PUERTAS DE PASO A CONDENAR: condena y descondena sólo por la llave exterior. El interior queda condenado.		31	TIRADOR FIJO: fijación pasante desde el interior.
	02	ENTRADA: el exterior fijo, sólo se abre con llave. El interior siempre se puede abrir.		32	DOBLE TIRADOR FIJO
	03	BAÑOS Y DORMITORIOS: ambos lados son condenados y descondenados por la muletilla (modelos con escudo de 65mm) o el pulsador (modelos con roseta de 50mm) interior. Posibilidad de descondena exterior mediante dispositivo de emergencia.		33	ENTRADA: ambos lados siempre libres, aplicable a cerraduras de embutir.
	05	PUERTAS DE PASO: ambos lados siempre libres.		34	ENTRADA: siempre libre, aplicable a cerraduras de embutir.
	07	OFICINAS: La llave condena y descondena cada lado de forma independiente. La condena no se transmite de un lado a otro de la puerta. Espesor de puerta: 40-50 mm.		35	ENTRADA: exterior siempre fijo e interior siempre libre, aplicable a cerraduras de embutir. Función disponible sólo para modelos con escudo de 65mm.
	10	ENTRADA: misma función que 00 pero con dispositivo de seguridad antitarjeta en el picaporte, que impide su apertura forzada desde el exterior.		40	ARMARIO: la llave condena y descondena.
	11	ENTRADA: misma función que 01 pero con dispositivo de seguridad antitarjeta en el picaporte, que impide su apertura forzada desde el exterior.		45	ARMARIO: siempre libre.

Aplicables a modelos de reposición (escudo 65 mm)

469 ED
Acabados: LP, LM, CM

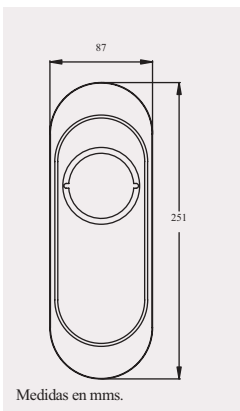

469 EL
Acabados: LP, LM, CM

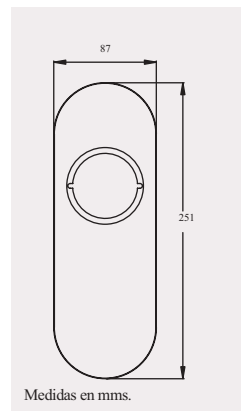

452
Acabados: LP, LM, CM

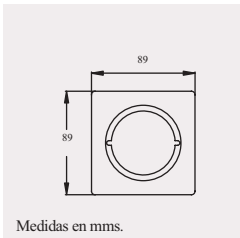

466
Acabados: LP, CM

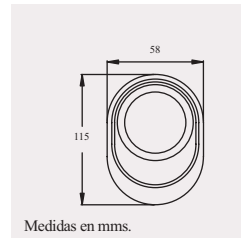

453
Acabados: LP, LM, CM

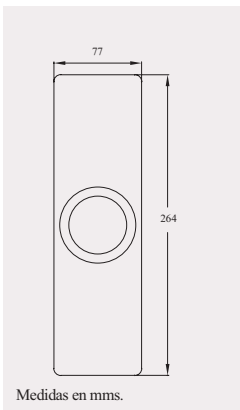

454
Acabados: LP, LM, CM

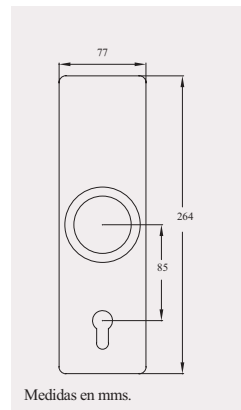

456
Acabados: LP, LM, CM

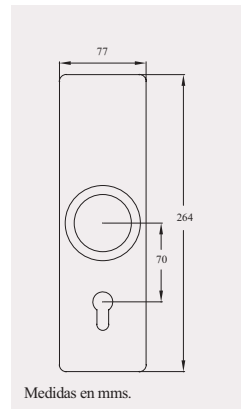

PICAPORTES

Picaporte cuadradillo



Frete	Entrada	Dispositivo seguridad
Rectangular 25x57 mm	60, 70 ó 127mm	No
Rectangular 25x57 mm	60, 70 ó 127mm	Sí
Redondeado ½ 25x57 mm	60 ó 70 mm	No
Redondeado ½ 25x57 mm	60 ó 70 mm	Sí

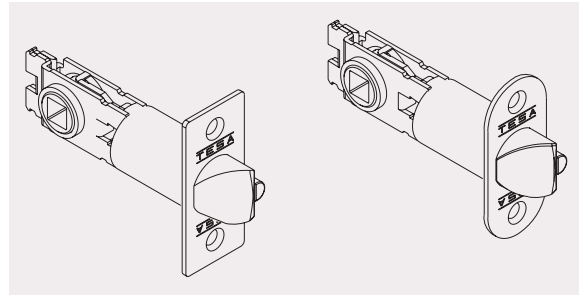

CERRADEROS

Estándar con solapa

C25

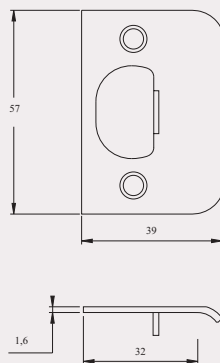

Medidas en mms.

Red. ½ con solapa

CR25

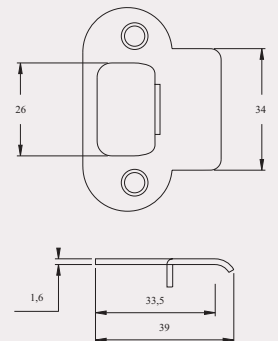

Medidas en mms.

Marco metálico

455001657

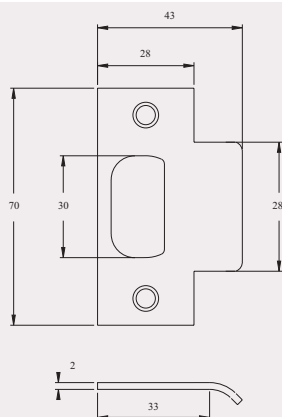

Medidas en mms.

Estrecho

CE25

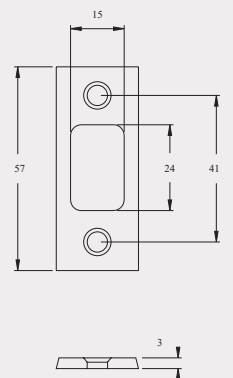

Medidas en mms.



El American National Standard Institute (ANSI), para facilitar la diferenciación en seguridad, resistencia y funcionamiento, establece tres

grados para las cerraduras de puerta.

Estos grados (grado 1, 2 y 3, siendo el 1 el más alto) permiten al usuario elegir el producto que más se adecua a sus necesidades de funcionamiento y seguridad.



La norma europea UNE-EN 12209 especifica los requisitos y métodos de ensayo relativos a la durabilidad, resistencia,

seguridad y funcionamiento de cerraduras y picaportes accionados mecánicamente para su utilización en puertas.

Para que una cerradura sea certificado con una u otra norma, debe superar unas rigurosas pruebas, que medirán:

- El funcionamiento: fuerzas máximas necesarias para retirar el picaporte con el pomo, con la llave, para cerrar la puerta; proyección mínima del picaporte,...
- La resistencia: a la torsión con el pomo condensado; a esfuerzos horizontales y verticales sobre el pomo; resistencia del picaporte mientras se golpea la puerta,...

- El material con el que está fabricado: resistencia del material a deformaciones por golpes,...

- El acabado: resistencia del acabado en ensayos de niebla salina; a los rayos UVA, a ensayos de dureza y rayado; a ensayos de sudoración.

DURABILIDAD

Llegan a superar los 400.000 ciclos o accionamientos.

UNE-EN 12209: el máximo exigido por esta norma son 200.000.

ANSI A 156.2: grado 2.

PAR DE ACCIONAMIENTO CON EL POMO CONDENADO

Superior a 35 Nm.

UNE-EN 12209: el máximo exigido por esta norma es 15Nm.

ANSI A 156.2: exige 17 Nm para cumplir el grado 2.

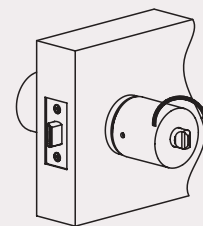

RESISTENCIA A TIRO

Superior a 150 Kg.
UNE-EN 12209: el máximo exigido por esta norma para todo tipo de cerraduras.
ANSI A 156.2: exige 138 Kg. para cumplir el grado 2.

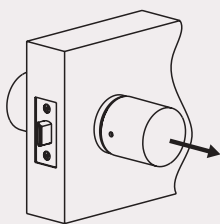

RESISTENCIA A ESFUERZO VERTICAL Y LATERAL

Superior a 150 Kg.
UNE-EN 12209: el máximo exigido por esta norma para todo tipo de cerraduras.
ANSI A 156.2: exige 115 Kg. para cumplir el grado 2.

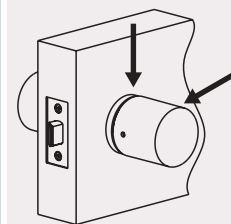



COLECCION ACCESS



Talleres de Escoriaza, S.A.U.
Barrio Ventas, 35 · E-20305 Irun · Guipúzcoa
Tel. +34 943 669 100
Fax: +34 943 633 221
www.tesa.es

Talleres de Escoriaza, S.A.U. es el fabricante y proveedor líder en soluciones de cierre y tecnología de control de accesos, dirigida a los mercados residencial e institucional.

El Grupo ASSA ABLOY es líder mundial en la fabricación y suministro de soluciones de cierre, siendo capaz de satisfacer al consumidor más exigente en materia de seguridad y facilidad de uso. El Grupo cuenta con cerca de 30.000 empleados y unas ventas anuales de unos 3.000 millones de euros.

An ASSA ABLOY Group company

ASSA ABLOY