

Sistema modular de estanterías metálicas

Lista de precios 2006

Metro[®]

4 **SuperErecta[®] Cromo**

11 **Erecta[®]**

14 **SuperErecta[®] Inoxidable**

Condiciones de venta

Precios

- Los precios de P.V.P. son recomendados.
- Los precios son sin IVA.

Forma de pago

- Giro domiciliado a 60 días f.f.
- Contado con 2% de descuento p.p.
El retraso en el pago ocasionará la anulación del descuento. No se admitirán otras condiciones de pago sin previa consulta con WIKINSA, SA

Transportes

- Portes pagados en la península para pedidos superiores a 300 netos.
- Para pedidos inferiores a esta cantidad se cargarán los portes en factura.

Reclamaciones

- Los daños ocasionados en la mercancía durante el transporte deberán comunicarse a Wikinsa **durante las 24 horas siguientes de la entrega** o directamente al transportista. En caso contrario no se efectuará sustitución gratuita de la misma.

Devoluciones

- No se aceptarán devoluciones sin previa consulta y autorización de WIKINSA, SA

Reserva de dominio

- La mercancía será propiedad de WIKINSA, SA hasta la totalidad del pago.

Las condiciones de venta relacionadas se entenderán aceptadas por el comprador al efectuar un pedido.

Características

- El programa SuperErecta® consta de postes y estantes de acero.
- Existen postes en diferentes alturas, desde 20 hasta 220 cm.
- Hay estantes disponibles en diferentes anchos, desde 45 a 183 cm, y fondos, desde 35 a 91 cm.
- Cada estante puede soportar un peso, con la carga bien distribuida, entre 270 y 360 kg, dependiendo de las dimensiones del estante.
- Es aconsejable no cargar más de 1600 kg en una estructura fija y no más de 300 kg en una estructura móvil con ruedas.
- El pie regulador zincado está roscado en la base de los montantes.
- Todos los accesorios están disponibles en varias medidas.
- Así mismo están disponibles otros accesorios que no aparecen en este catálogo.
- No dude en consultarnos para más información.
- Certificado de calidad **ISO 9001**.

Acabados SuperErecta® Cromo

- Postes: tubo de \varnothing 2,5 cm de acero niquelado y cromado con protección Aqualac®.
- Piezas de fijación de nylon. Bajo pedido, en aluminio para conductividad eléctrica.
- Estantes: varilla de acero niquelado y cromado con protección Aqualac®.
- Espesor medio del níquel-cromo: 12 micras para postes y 25 micras para estantes.
- Pie regulador zincado, espesor de 7,6 micras.

Acabados SuperErecta® Inoxidable

- Postes: tubo de \varnothing 2,5 cm de acero inoxidable AISI 304.
- Piezas de fijación nylon. Bajo pedido, en aluminio para conductividad eléctrica.
- Estantes: varilla de acero inoxidable AISI 304.
- Tratamiento electro pulido de la superficie.
- Ruedas y accesorios: acero inoxidable AISI 304.
- Pie regulador zincado, espesor de 7,6 micras.

Montaje de un estante

- Colocar la pieza cónica de nylon en la ranura correspondiente del poste.
- Deslizar el poste por la esquina cónica del estante hasta que encaje en la pieza de nylon.
- Fijar el estante con la ayuda de un martillo de goma o con la protección de una madera si es metálico.
- El pie regulable permite corregir un desnivel del suelo de hasta 2 cms.

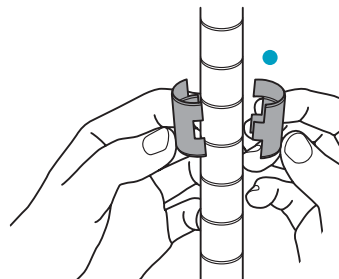

- Colocar la pieza de nylon a la altura deseada

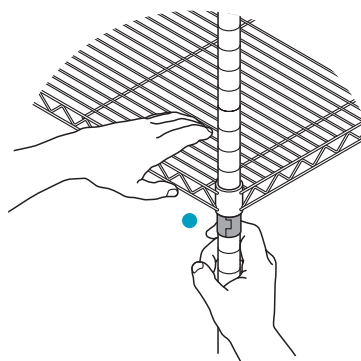

- Encajar en la pieza de nylon

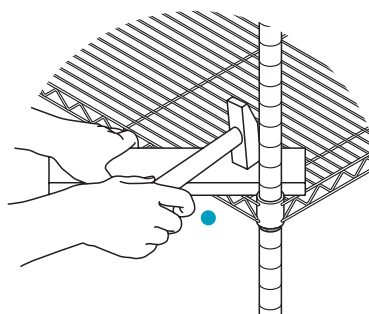

- Fijar el estante

Metro® SuperErecta® Cromo

Estantes SuperErecta®

Incluye piezas para su montaje

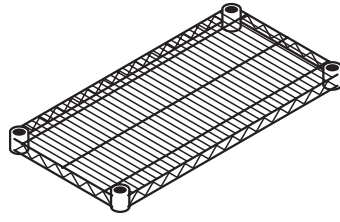

ANCHO x FONDO REFERENCIA

61 x 35 cm	1424NC
76 x 35 cm	1430NC
91 x 35 cm	1436NC
106 x 35 cm	1442NC
122 x 35 cm	1448NC
152 x 35 cm	1460NC
182 x 35 cm	1472NC

45 x 45 cm	1818NC
61 x 45 cm	1824NC
76 x 45 cm	1830NC
91 x 45 cm	1836NC
106 x 45 cm	1842NC
122 x 45 cm	1848NC
137 x 45 cm	1854NC
152 x 45 cm	1860NC
183 x 45 cm	1872NC

61 x 53 cm	2124NC
76 x 53 cm	2130NC
91 x 53 cm	2136NC
106 x 53 cm	2142NC
122 x 53 cm	2148NC
152 x 53 cm	2160NC

61 x 61 cm	2424NC
76 x 61 cm	2430NC
91 x 61 cm	2436NC
106 x 61 cm	2442NC
122 x 61 cm	2448NC
152 x 61 cm	2460NC
182 x 61 cm	2472NC

183 x 91 cm	3672NC
-------------	--------

Postes SuperErecta®

Pie regulador y tapón superior incluidos. Ver otros pies en la página 07.



ALTO REFERENCIA

20 cm	7P
37 cm	13P
72 cm	27P
87 cm	33P
138 cm	54P
159 cm	63P
189 cm	74P
220 cm	86P

Cromo

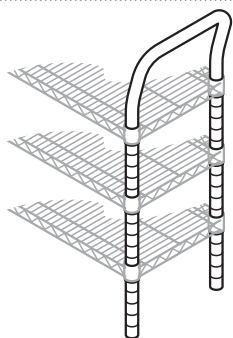
Asas carritoVer ruedas en
la página 07**FONDO X ALTO**

45 X 84 cm

61 X 84 cm

REFERENCIA

H3C

H5C

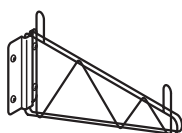
Cartela pared**FONDO**

35 cm

UNIDADES

1

REFERENCIA

1WD14C

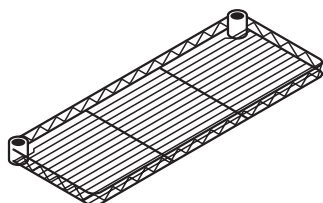
+ Estantes**Estantes consola****ANCHO X FONDO**

61 X 30 cm

76 X 30 cm

91 X 30 cm

106 X 30 cm

122 X 30 cm

152 X 30 cm

REFERENCIA

1224CSNC

1230CSNC

1236CSNC

1242CSNC

1248CSNC

1260CSNC

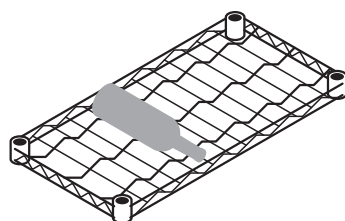
Estante botellero**ANCHO X FONDO**

91 X 35 cm

122 X 35 cm

CAPACIDAD

9 botellas

12 botellas

REFERENCIA

W1436NC

W1448NC

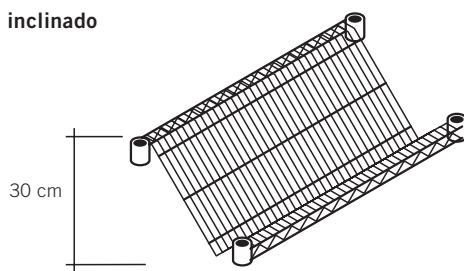
Estante inclinado**ANCHO X FONDO**

61 X 45 cm

91 X 45 cm

122 X 45 cm

REFERENCIA

1824DNC

1836DNC

1848DNC

ANCHO X FONDO X ALTO

REFERENCIA

**Sobre de madera
de haya listonada**

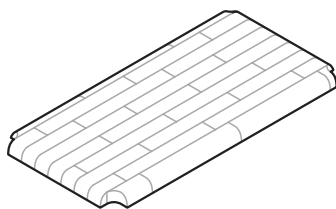

76 X 45 X 1,9 cm	1830W
91 X 45 X 1,9 cm	1836W
122 X 45 X 1,9 cm	1848W
91 X 61 X 1,9 cm	2436W
122 X 61 X 1,9 cm	2448W

**Sobre de aluminio
Anodizado**

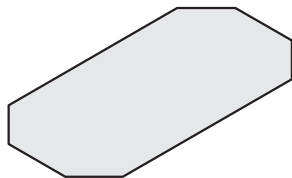



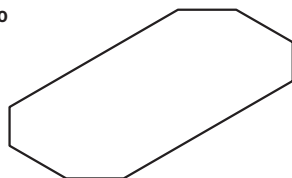

76 X 35 X 0,15 cm	1430AL
91 X 35 X 0,15 cm	1436AL
122 X 35 X 0,15 cm	1448AL
76 X 45 X 0,15 cm	1830AL
91 X 45 X 0,15 cm	1836AL
122 X 45 X 0,15 cm	1848AL
76 X 61 X 0,15 cm	2430AL
91 X 61 X 0,15 cm	2436AL
122 X 61 X 0,15 cm	2448AL

**Sobre de polipropileno
transparente**

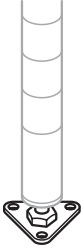

91 X 45 X 0,05 cm	1836CI-4
122 X 45 X 0,05 cm	1848CI-4

			REFERENCIA
Pie cromado Ø 4 cm			HDFC
Pie triangular Para fijación en suelo o madera			9993Z
Protección de plástico para pie regulador			9991P
		DIÁMETRO	ACABADO
Rueda		10 cm 12,5 cm	Cromada/Rueda goma Cromada/Rueda goma
			REFERENCIA
			4M 5M
Rueda con freno		10 cm 12,5 cm	Cromada/Rueda goma Cromada/Rueda goma
			4MB 5MB
Protector de goma		8,9 cm	9992DB

Gancho "S" seguridad

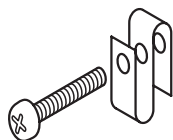

REFERENCIA

H9995C

Unión roscada

Para prolongar postes



DTBZ

Grapa unión postes

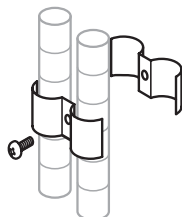

9994Z

Complementos

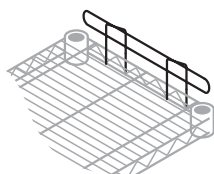
Reborde estante
sencillo

ANCHO X ALTO

REFERENCIA

35 X 3 cm	L14N-1C
45 X 3 cm	L18N-1C
53 X 3 cm	L21N-1C
61 X 3 cm	L24N-1C
76 X 3 cm	L30N-1C
91 X 3 cm	L36N-1C
106 X 3 cm	L42N-1C
122 X 3 cm	L48N-1C
152 X 3 cm	L60N-1C

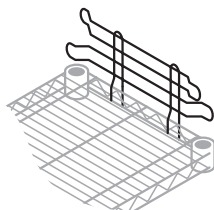
Reborde estante
doble

35 X 8 cm	L14N-4C
45 X 8 cm	L18N-4C
53 X 8 cm	L21N-4C
61 X 8 cm	L24N-4C
76 X 8 cm	L30N-4C
91 X 8 cm	L36N-4C
106 X 8 cm	L42N-4C
122 X 8 cm	L48N-4C
152 X 8 cm	L60N-4C
182 X 8 cm	L72N-4C

Soporte "R"

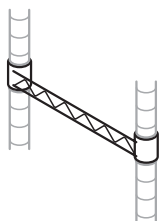

ANCHO

REFERENCIA

35 cm	H114C
45 cm	H118C
61 cm	H124C
76 cm	H130C
91 cm	H136C
122 cm	H148C

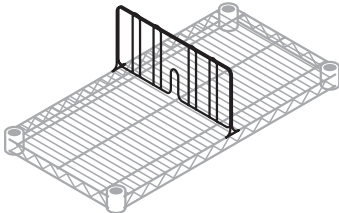
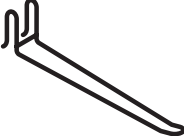
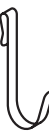
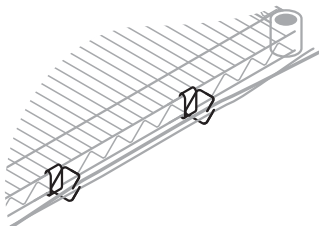
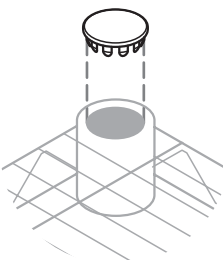
		ANCHO X ALTO	REFERENCIA
Separador estante		35 X 20 cm	DD14C
		45 X 20 cm	DD18C
		53 X 20 cm	DD21C
		61 X 20 cm	DD24C
Gancho display		LARGO	REFERENCIA
		20 cm	HHK8C
Gancho cromado		LARGO X ANCHO	REFERENCIA
		9 X 0,8 cm	HK23C
Guía de cables		UNIDADES	REFERENCIA
		1	CWM
Tapón metálico Sólo para estante con gancho "S"			REFERENCIA
			9997C

Accesorios

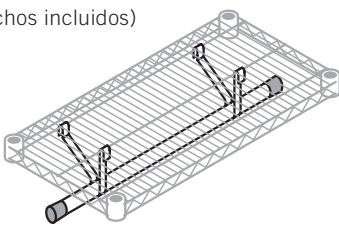
		ANCHO X FONDO	REFERENCIA
Barra colgador (Ganchos incluidos) También disponibles para estantes de 35 y 53 cm de fondo		61 X 45 cm	AT2418NC
		76 X 45 cm	AT3018NC
		91 X 45 cm	AT3618NC
		106 X 45 cm	AT4218NC
		122 X 45 cm	AT4818NC
		152 X 45 cm	AT6018NC
		182 X 45 cm	AT7218NC
		61 X 61 cm	AT2424NC
		76 X 61 cm	AT3024NC
		91 X 61 cm	AT3624NC
		106 X 61 cm	AT4224NC
		122 X 61 cm	AT4824NC
		152 X 61 cm	AT6024NC
		182 X 61 cm	AT7224NC





Cromo

Cajón guías
Para estantes
fondo 45 cm.

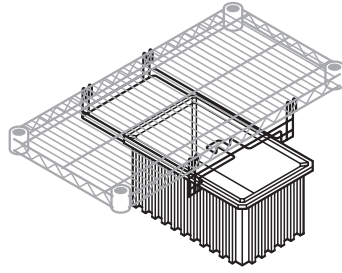

ANCHO X FONDO X ALTO
27 X 45 X 16,5 cm

ACABADO Soportes Cromo
REFERENCIA H230C
Cajón Plastico

Cesta lateral cromada

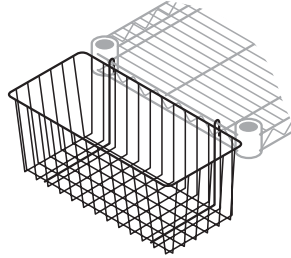

44 X 13 X 19 cm
44 X 25 X 19 cm

H210C
H212C

Torre cd

Capacidad 66 cd singles
y 7 cd dobles



ALTO
125 cm

ACABADOS Negro
REFERENCIA L50CDTB

Bandeja teclado extraíble

Medida mínima
de estante
76 X 45 cm

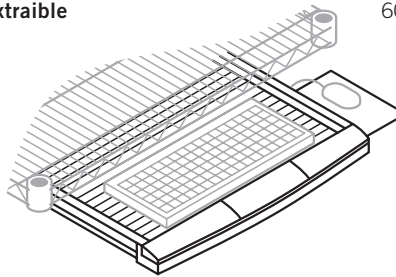

ANCHO X FONDO
60 X 30 cm

REFERENCIA
T0188

Unión pies mesa

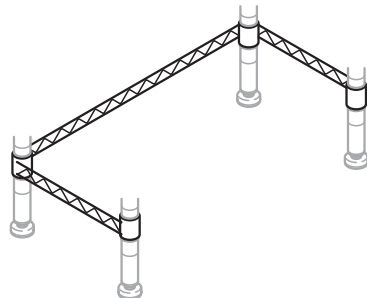

ANCHO X FONDO
122 X 61 cm

REFERENCIA
SF55N3C

Características

- Programa de laterales y estantes de varilla de acero de \varnothing 4 y 6 mm, niquelado y cromado con protección Aqualac®.
- Laterales disponibles en diferentes alturas, desde 136 a 225 cm, y fondos de 30 y 45 cm.
- Estantes disponibles en diferentes anchos, desde 61 a 152 cm, y fondos de 30 y 45 cm.
- Certificado de calidad **ISO 9001**.

Acabados Erecta®

- Los laterales y los estantes son de acero niquelado y cromado con protección Aqualac®.

Montaje de un estante

- Poner los laterales en posición vertical.
- Primero se debe colocar el estante más bajo, en diagonal, entre los dos laterales.
- Encajar las muescas que tienen los estantes en las varillas verticales de los laterales.
- Fijar el estante con la ayuda de un martillo de goma o con la protección de una madera si es metálico.
- El pie regulable permite corregir un desnivel del suelo de hasta 2 cm.

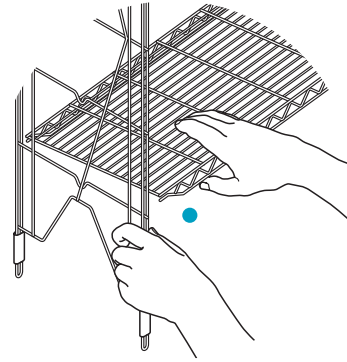

- Encajar las muescas con los laterales

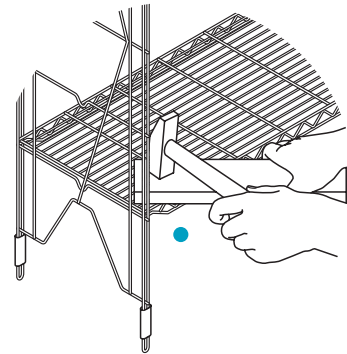

- Fijar el estante

Estantes Erecta®

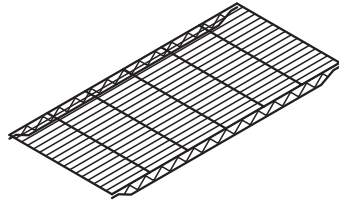

ANCHO x FONDO

REFERENCIA

61 x 30 cm	1224C
76 x 30 cm	1230C
91 x 30 cm	1236C
122 x 30 cm	1248C
152 x 30 cm	1260C

61 x 45 cm	1824C
76 x 45 cm	1830C
91 x 45 cm	1836C
122 x 45 cm	1848C
152 x 45 cm	1860C

Laterales Erecta®

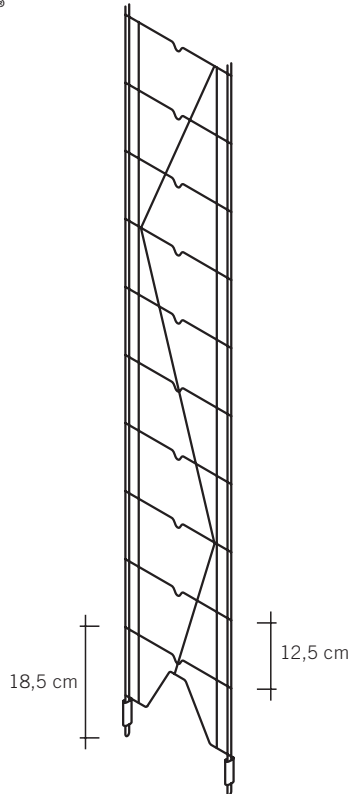

ALTO X FONDO

REFERENCIA

136 X 30 cm (10 varillas)	1252C
161 X 30 cm (12 varillas)	1262C
187X 30 cm (14 varillas)	1272C
225 X 30 cm (16 varillas)	1287C

161 X 45 cm (12 varillas)	1862C
187 X 45 cm (14 varillas)	1872C
225 X 45 cm (16 varillas)	1887C

Cartelas para la pared

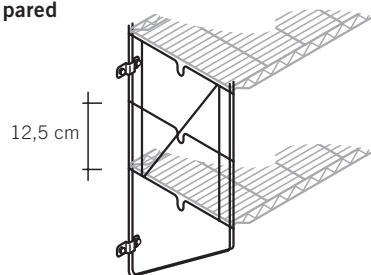

FONDO

UNIDADES

REFERENCIA

30 cm para 1 estante	Pack de 2	12WB1C
30 cm para 2 estantes	Pack de 2	12WB3C
30 cm para 3 estantes	Pack de 2	12WB5C

45 cm para 1 estante	Pack de 2	18WB1C
45 cm para 2 estantes	Pack de 2	18WB3C

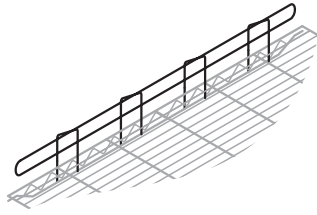
Reborde estante sencillo

ANCHO X ALTO

REFERENCIA

61 X 3 cm	L24N-1C
76 X 3 cm	L30N-1C
91 X 3 cm	L36N-1C
122 X 3 cm	L48N-1C
152 X 3 cm	L60N-1C

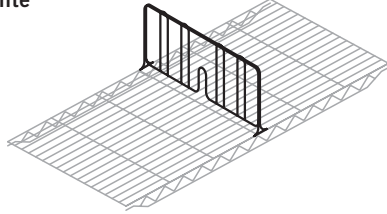
Separador estante

30 X 20 cm
45 X 20 cm

DD12C
DD18C

Protección de plástico para pie regulador

REFERENCIA

9991P

Gancho esquina

9999Z

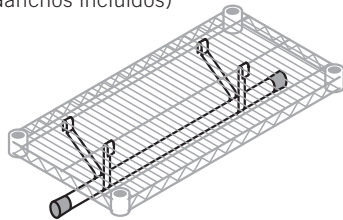
Barra colgador (Ganchos incluidos)

61 X 30/45 cm
76 X 30/45 cm
91 X 30/45 cm
122 X 30/45 cm
152 X 30/45 cm

AT2424NC
AT3024NC
AT3624NC
AT4824NC
AT6024NC

* Las referencias de los artículos seguidos de un asterisco indican artículos disponibles con plazo de entrega a confirmar

Lo básico

Estantes SuperErecta®

Incluye piezas para su montaje

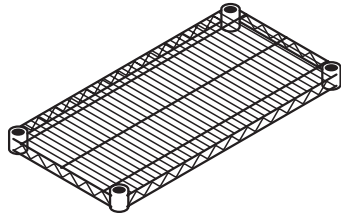

ANCHO x FONDO

REFERENCIA

61 x 35 cm	1424NS *
76 x 35 cm	1430NS *
91 x 35 cm	1436NS *
106 x 35 cm	1442NS *
122 x 35 cm	1448NS *
152 x 35 cm	1460NS *
182 x 35 cm	1472NS *

61 x 45 cm	1824NS *
76 x 45 cm	1830NS
91 x 45 cm	1836NS
106 x 45 cm	1842NS *
122 x 45 cm	1848NS
137 x 45 cm	1854NS *
152 x 45 cm	1860NS *
183 x 45 cm	1872NS *

61 x 53 cm	2124NS *
76 x 53 cm	2130NS *
91 x 53 cm	2136NS *
106 x 53 cm	2142NS *
122 x 53 cm	2148NS *
137 x 53 cm	2154NS *
152 x 53 cm	2160NS *
182 x 53 cm	2172NS *

61 x 61 cm	2424NS *
76 x 61 cm	2430NS *
91 x 61 cm	2436NS *
106 x 61 cm	2442NS *
122 x 61 cm	2448NS *
137 x 61 cm	2454NS *
152 x 61 cm	2460NS *
182 x 61 cm	2472NS *

Postes SuperErecta® inoxidable

Pie regulador y tapón superior incluidos



ALTO

REFERENCIA

37 cm	13PS
72 cm	27PS
87 cm	33PS
138 cm	54PS
159 cm	63PS
189 cm	74PS
220 cm	86PS

Asas carrito

Ver ruedas en la página 12

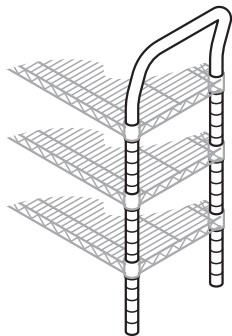

FONDO x ALTO

REFERENCIA

45 X 84 cm	H3S
53 X 84 cm	H4S *
61 X 84 cm	H5S *

Complementos

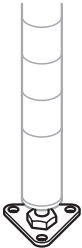
		REFERENCIA
Pie triangular inoxidable		9993S
Para fijación en suelo o madera		

	DIÁMETRO	ACABADOS	REFERENCIA
Rueda inoxidable	10 cm	Goma negra	4S
	12,5 cm	Goma negra	5S



Rueda inoxidable con freno	10 cm	Goma negra	4SB
	12,5 cm	Goma negra	5SB





+ información

www.wikinsa.com

Pol. Industrial Vilanoveta
Boters 10
08810 Sant Pere de Ribes

Tel. 938 140 154
Fax 938 937 262
Apdo. Correos 124
infowikinsa@wikinsa.com

Distribuidor Exclusivo

WIKINSA