



RAVAK®

Collection

COLECCIÓN COMPLETA DE PRODUCTOS RAVAK

2006 / 2007

¡100 interesantes consejos e ideas para su baño!

175

páginas de productos para su baño

Bañeras inspiradas en la vida
You – nueva bañera solo para Ti.

Bañeras PU - PLUS
Las bañeras de la última generación.

Mamparas de ducha
Nueva serie de mamparas de cristal Matrix..

Wellness
Novedoso y único sistema WARM FLOW®.
El agua de la bañera no se enfría.

RAVAK REP. CHECA



RAVAK Příbram

Obecnická 285, 261 01 Příbram 1
Česká republika

tel.: 318 427 111, 318 427 200

fax: 318 427 269, 318 427 278

e-mail: info@ravak.cz



RAVAK Rožmitál

Nádražní 25, 262 42 Rožmitál pod Třemšínem
Česká republika

tel.: 318 427 321, fax: 318 427 314

e-mail: sale.rozmital@ravak.cz

15

En junio del 2006 hemos cumplido
ya quince años.

RAVAK

Balneario en su casa





www.ravak.es
www.ravak.com versión inglesa

Bienvenidos a las mejores páginas Checas del año 2004 versión española.

Las páginas de Internet de la compañía RAVAK han sido premiadas como las mejores páginas en el concurso WEB Top 100 de la República Checa.

No tan solo para los arquitectos y proyectantes existe la posibilidad de descargar la mayoría de los productos de la compañía RAVAK en formatos 2D e 3D.



RAVAK en el mundo



RAVAK Gesellschaft für Sanitärprodukte mbH

Alexanderpäß, 58, D - 45472 Mülheim an der Ruhr
tel.: 0049 208 377 89 30, fax: 0049 208 377 89 55
e-mail: service@ravak.de, www.ravak.de

RAVAK POLSKA s.a.

05 - 825 Grodzisk Mazowiecki, Kałęczyn 2B, Polska
tel.: 0048 227 554 030, fax: 0048 227 554 390
e-mail: info@ravak.pl, ravak@ravak.pl, www.ravak.pl

RAVAK SLOVAKIA spol. s.r.o.

ul. Stará Vajnorská 4, 832 55 Bratislava, Slovenská Republika
tel.: 00421 2 444 550 01, fax: 00421 2 444 550 02
e-mail: obchod@ravak.sk

OOO RAVAK ru

ul. Priorova 24, stroenie 2, Moskva 125 130
tel./fax: 007 095 450 91 34, 007 095 450 12 77
e-mail: ravak@inbox.ru, www.ravak.ru

RAVAK VOLHA

ul. Zaporozhskaja 19, Samara 443066
tel./fax.: (8462)299-552, tel.: (8462) 693-051
e-mail: ravakvolga@sama.ru, www.ravak.ru

RAVAK Hungary Kft.

1142 Budapest, Erzsébet királyné útja 125, Hungary
tel.: 0036-1-223-1315, 16, fax: 0036-1-223-1314
e-mail: info@ravak.hu, www.ravak.hu

UAB RAVAK BALTIC

Butrimonių pág. 5, LT-50203 Kaunas, Lithuania
tel.: 00370 37 328 013, fax: 00370 37 328 016
e-mail: info@ravak.lt, trade@ravak.lt, www.ravak.lt

RAVAK IBERICA S.L.

Pol. Ind. Catarroja, Calle 31, Nº 609, 46 470 CATARROJA (VALENCIA),
España
tel.: 0034 961 264 357, fax.: 0034 961 264 443
e-mail: ravak.iberica@ravak.es, www.ravak.es

Nuestras referencias



Dubai - Capricorn Tower



Polonia - Gdańsk - hotel Lival



Rep. Checa - Karlovy Vary -
GRANDHOTEL PUPP *****

RAVAK ROM S.R.L.

Buftea, pág. Maresal I Antonescu no.75, jud. Ilfov, Romania
tel.: 0040 314 056 342, fax.: 0040 314 056 341

Techno Line FZE

P.O. Box 17756, Jebel Ali Free Zone, Dubai, United Arab Emirates
tel.: 00971 4 883 63 99, fax: 00971 4 883 64 37
e-mail: technol@emirates.net.ae

RAVAK A.S.

Representative Office in Ukraine
80 office, 2, Tychiny avenue, 02098, Kiev, Ukraine
tel.: 0038 044 550 01 21, tel./fax: 0038 044 550 02 55
e-mail: ravak@ravak.kiev.ua, www.ravak.ua

RAVAK (SHANGHAI) BATHROOM EQUIPMENT CO., LTD

Ground Floor, No. 4 Building, Lane 415, Guland Rd
Putuo District, 200331, Shanghai, China
tel.: 0086 021 52842821 fax: 0086 021 52842822
e-mail: ravak@ravak.com.cn

Office:

WIT sa

Les 3 Moulins, 1633 Vuippens (FR), Switzerland
tel.: 026/9150222, fax: 026/9150223
e-mail: vuippens@wit-sa.ch, www.wit-sa.ch

SIA „DC RAVAK LATVIA“

Katlakalna 10, Riga, Latvija
Tel.: 00371 77 75691, Fax: 00371 77 75692
e-mail: info@ravak.lv, www.ravak.com

Índice

introducción

Estudio Design and Storz	8 - 9
Diseño Krýstof Nosál / RAVAK - producción.....	10 - 11
RAVAK ANTICALC	12 - 13
Duchándose en la bañera.....	14 - 15
Baño pequeño.....	16 - 17
Situaciones atípicas.....	18 - 19
Soluciones frontales.....	20 - 21
Preguntas más frecuentes.....	22 - 23

mamparas de baño



Supernova II ■	
Supernova II con dos carriles, acabados, colores	26 - 29
Mamparas de ducha semi-circulares SKKP6, SKKP4, SKKP2, SKCP4	30 - 31
Mamparas de ducha angulares SRV2, ASRV3	32 - 33
Puertas de ducha frontales ASDP3, SDZ2, SDZ3, SDOP.....	34 - 35
Mamparas de baño plegables VS2, VS3, VS5.....	36
Cabinas de ducha ASBRV2, ASBP3, ASBKP6	37
Laterales fijos y mamparas de baño APSV, APSS, SVDP3, PSS	38 - 39
Mamparas de ducha y baño separadoras DSS, DSV	40
Mamparas para mini-bañeras.....	41



Rapier □	
Mamparas de ducha Rapier semi-circulares RKKP4, RKCP4.....	44 - 45
Mampara de ducha Rapier angular RKRv2	46
Puertas frontales Rapier RDP2, RDP4.....	46 - 47



Glassline ■	
Descripción técnica, detalles.....	50 - 51
Mamparas de ducha semi-circulares GSKK3, GSKK4	52
Mamparas de ducha angulares con lateral fijo GSDP5, GSH3	53
Puertas frontales Glassline GSD2, GSD3, [NOVEDAD] GSD 100/80, 120/80	54
Mampara angular GSRV4 y mampara abatible para bañera GVS2	55
Glassline Matrix [NOVEDAD]	56 - 57



Elegance ■	
Mampara de ducha semi-circular ESKK2.....	60
Mamparas de ducha angulares ESKR2, ESKPS	61
Puertas frontales ESD2, ESD1, ESDK	62
Mampara de baño EVS1 y otras más opciones de la serie Elegance	63

Accesorios para mamparas de ducha ■	
Asientos OVO, OVO - T, OVO - P	66
Asientos OVO TRI - P, OVO TRI - T, OVO R	67
Estantes para duchas.....	68 - 69

platos de ducha

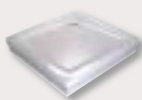

Platos de ducha ■ resumen de colección	72 - 75
Platos modelos LA, PU, EX, PP, PAN y extra-planos.....	76 - 77
KASKADA - Ronda, Angela, Radius, Aneta	78 - 79
GALAXY - Modus, Elipso, Perseus, Genta	80 - 81
Platos con asiento Tosca, Taurus	82
Platos de ducha profundos con asiento - mini bañeras Sabina, Sabius	83
GALAXY PRO - Gigant PRO, Genta PRO, Elipso PRO, Perseus PRO	84 - 85

Accesorios para platos de ducha	
Siliconas, sifones, juegos de montaje, soportes universales.....	86 - 87



Bañeras Inspiration ■

Resumen de bañeras y de sus aportaciones	90 - 91
Love Story, LS Atomic	92 - 95
Play	96 - 97
Gentiana.....	98 - 99
Evolution.....	100 - 101
Arnica	102 - 103
Magnolia, Magnolia 170 [NOVEDAD]	104 - 105
You [NOVEDAD].....	106 - 109
Campanula	110
Sonata	111
Fresia	112
Nerida	113
Rosa	114 - 117
Rosa I I.....	118 - 121
Avocado	122 - 123
Vanda	124
Lilia	125
Bañeras PU - PLUS [NOVEDAD]	126 - 127
Croquis con medidas de las bañeras	128 - 133

Accesorios para las bañeras _ ■

Mamparas de baño y ducha	136
Asas, cabezales, listones de remate, desagües y sifones	137
Lavabos de diseños especiales para su baño.....	138 - 139
Preparados de limpieza	140 - 141
Soportes de poliespan para bañeras.....	142 - 143



Whitewater ■

Whitewater.....	146 - 147
Whitewater STEAM	148 - 149
Whitewater LIGHT.....	148 - 149

Bañeras y Sistemas de Hidromasaje ■

Ventajas de WELLNESS Hidroterapia.....	152 - 153
Elementos de los sistemas de hidromasaje	154 - 155
Sistemas Wellness Hidroterapia	156 - 164
Precios de sistemas de hidromasaje	165

Bañera con hidromasaje Viola	166 - 167
Galería	168

Diseño Minimalista - Efecto Máximo

El sentido para la armonía y la capacidad estética son la base de un buen diseño.

El mundo de ingeniería es cada vez más complejo y a todos nosotros nos resulta cada vez más difícil orientarnos en él.

Por esta misma razón no buscamos solo productos de diseños interesantes pero también productos prácticos, pensados hasta el último detalle técnico al mismo tiempo sencillos y seguros.

El diseñador no es un artista ni un fantasta. El buen diseñador es ante todo un buen técnico e ingeniero constructor. Capaz de apreciar asuntos prácticos para desarrollado nuevo producto y al mismo tiempo capaz de asignarle originalidad técnica y de diseño.

Por esta misma razón RAVAK ha elegido para la cooperación a largo plazo este estudio de diseños que es capaz de superar y al mismo tiempo ser la fuente de ideas nuevas incluso en tan competitivo sector como es la industria automotriz.

Los mismos diseñadores que dibujan las carrocerías e interiores de los automóviles de marcas mundiales trabajan también para la compañía RAVAK.

La belleza no lo es todo

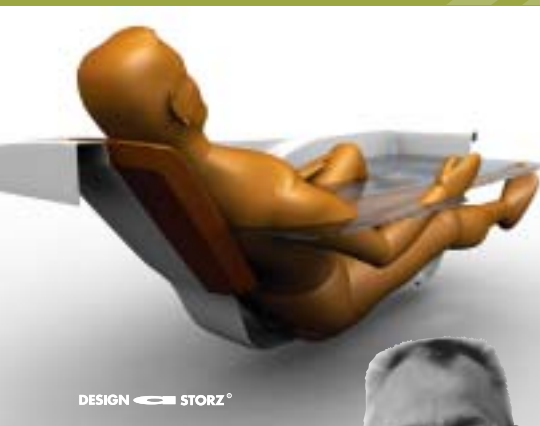

Achim Storz

el número uno en diseños para el sector de transporte y deporte



- piloto
 - maquinista
 - ingeniero constructor de Lotus y McLaren
 - licenciado en Royal College of Art
 - fundador del estudio DESIGN & STORZ
- Su lema: El diseño forma la identidad. La identidad crea la imagen. La imagen aporta el éxito.



La ingeniería puede resultar fascinante

DESIGN  STORZ®

La mejor referencia para el estudio Design & Storz es la amplia lista de clientes contentos

AUDI NISSAN HONDA
 VOLVO MITSUBISHI VW
 BMW CHRYSLER PEUGEOT SEAT
 PORSCHE CITROËN FORD
 ADIDAS BLIZZARD VÖLKL
 RAVAK KNEISSL HUGO BOSS
 ATOMIC SALOMON OAKLEY NIKE

diseño + materiales + experiencia

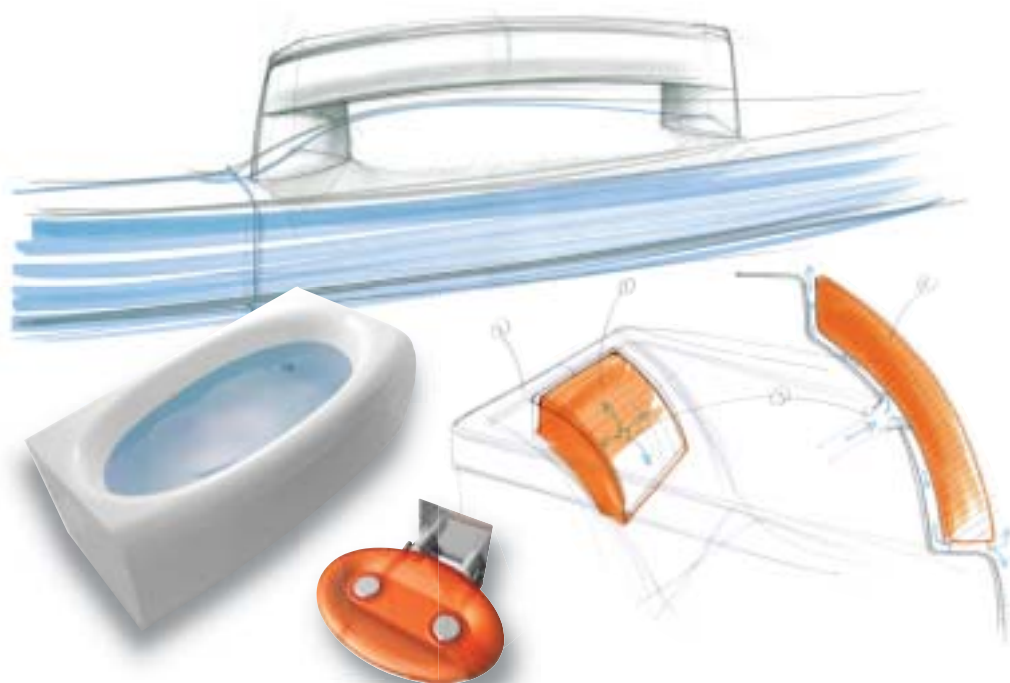

nosál

Kryštof Nosál

- talento del año
- Universidad de Arte e Ingeniería - Praga
- coautor de la lavadora para hombres Washman - Electrolux
- coautor de asiento OVO
- autor de la bañera Evolution



Lavadora para hombres Washman,
Electrolux



+ tecnología = calidad RAVAK



La unión de 15 años de experiencias en el sector y de la ingeniería junto con primerísimos materiales aseguran la calidad.

RAVAK ANTICALC®

protección invisible contra la suciedad y los sedimentos



El agua, con excepción del agua de lluvia o destilada, siempre contiene cierta cantidad de materias disolubles, llamadas sales. El sedimento de sal y minerales es muy difícil de quitar usando incluso drásticos medios químicos.

La superficie del vidrio de lámina habitual, aparentemente lisa por completo, en realidad es porosa y arrugada. Por eso proporciona a la suciedad e impurificaciones muchas posibilidades para asentarse definitivamente. El polvo y la suciedad son desagradables, pero el mayor enemigo del vidrio es el agua. Ésta tiene los mismos efectos de corrosión en el vidrio como en algunos metales.

En el caso de que el agua contenga sales de hierro, manganeso o silicio, el sedimento producido formará una unión química con el vidrio, y dentro de algún tiempo el vidrio adquirirá un color feo. En tal caso, medios químicos comunes y corrientes quedan sin efecto.

Las impurezas se pueden evitar con seguridad sólo a través de un tratamiento de vidrio – RAVAK ANTICALC®



(Vidrio con protección Anticalc - el agua está siendo rechazado)



(Interacción del agua y el vidrio sin Anticalc)



Superficie de vidrio procesado
RAVAK ANTICALC®

Lámina de vidrio habitual

/detalle microscópico del vidrio/

RAVAK ANTICALC®

es una capa mononuclear ligada químicamente que rechaza el agua y cuyo papel es cumplir dos funciones principales

- 1 Las gotas de agua no pueden mantenerse en la superficie de vidrio que las rechaza, deslizándose estas rápidamente hacia abajo.
Donde no hay gotas, no hay sedimentos
- 2 Las gotas, de menor tamaño que logran mantenerse en la superficie del vidrio dejarán un sedimento al secarse, pero éste no estará tan pegado a la superficie del vidrio y es fácil quitarlo con un pañuelo húmedo

La capa resistente al agua RAVAK ANTICALC® es resistente por completo a los medios de limpieza que se usan normalmente para limpiar ventanas y láminas de vidrio. No obstante, su durabilidad depende también de la composición del agua usada. En general se puede decir que la vida útil de la capa resistente al agua RAVAK ANTICALC® es de 6 meses hasta 5 años.

Gotitas que se quedan en la superficie de vidrio de la mampara de ducha con el tratamiento RAVAK ANTICALC® son tan pocas que basta con realizar el mantenimiento una o dos veces al mes.

Su recompensa por el cuidado prestado varias veces al año será la siguiente:

- 1 Alegría al tener una mampara limpia.
- 2 Ahorro de medios de limpieza que no necesitarán.
- 3 Ahorro de su tiempo que en otro caso tendrían que gastar para limpiar su mampara de ducha todos los días.
- 4 De vez en cuando limpiar suciedades asentadas con un pañuelo húmedo en vez del esfuerzo cotidiano relacionado con la eliminación de sedimentos y restos de jabones del panel de vidrio de la mampara de ducha (con ayuda de detergentes fuertes).

Esto sí que vale la pena...

Todas las mamparas de la producción de Ravak con paneles de vidrio vienen de serie y gratuitamente con este tratamiento.



Recomendamos tratar la lámina de vidrio de la mampara de ducha Ravak mínimo 4 x veces al año con el preparado **ANTICALC CONDITIONER**. Con el preparado **ANTICALC CONDITIONER** se proporciona la garantía de plena función del sistema **RAVAK ANTICALC®** durante 10 años.

ANTICALC es una solución singular de la protección de la superficie del vidrio contra un deterioro causado por sedimentos de agua.

La marca **RAVAK ANTICALC®** está patentada en la mayoría de los países.



Duchándose en la bañera

En general existe una idea fija, de que instalando un cuarto de baño nuevo no existe otra opción que elegir entre baños en bañera o baños en ducha.

Muy a menudo se olvida de que existe aún una tercera opción y eso es el ducharse en la bañera.

Si, UD ha leído correctamente, ducharse, y no un mal hecho lavoteo a costa de un suelo totalmente mojado, sobre el cual es muy probable que resbale al salir de la bañera.



Esta situación la conocen probablemente todos. Reconózcalo UD. mismo, ¿no existe acaso alguna otra forma de ducha mas cómoda?



Que tal si lo intentamos de esta forma?

De acuerdo.

¿Pero de que opciones realmente disponemos?

MAMPARAS DE BAÑO PLEGABLES

no tapan todo el espacio de ducha pero consiguen que la mayoría del agua no salpique fuera de la bañera. Después de ducharse de forma prudente se quedarán en el suelo solamente unas cuantas gotas de agua. Todas las mamparas para bañeras abatibles son plegables de manera que no ocupan en el cuarto de baño espacio adicional. (VS2, VS3, VS5, EVS1, GVS2)



MAMPARAS DE BAÑO FRONTALES

tapan todo el espacio de ducha encima de la bañera igualmente que las mamparas de ducha (SVDP3, SVDP3 + APSV, VDKP4 - GENTIANA).





Mampara para bañera GVS2 de la serie Glassline

Mamparas de baño plegables y frontales en orden ascendente según sus precios:

Supernova II	VS2 / VS3 / VS5	- con acabado de hoja en acrílico	36
Supernova II	VS2 / VS3	- con acabado de hoja en cristal templado y securizado	36
Supernova II	SVDP3	- con acabado de hoja en acrílico	39
Supernova II	SVDP3	- con acabado de hoja en cristal templado y securizado	39
Supernova II	VDKP4 - GENTIANA	- con acabado de hoja en acrílico	135
Elegance	EVS1	- mampara	63
Glassline	GVS2	- mampara	55
Supernova II	VSK2 - ROSA	- mampara	136
Elegance	EVSK1 - ROSA	- mampara	136

Baño pequeño

Intente tan solo por un momento cerrar sus ojos e imaginarse una ducha caliente o un baño lleno de espuma perfumada.

¿Qué es tan solo un sueño? ¿Que el tamaño de su baño es muy pequeño?

Recuerde: CON RAVAK puede UD. incluso lo imposible.

La vida transcurre cada día de forma más rápida, justamente lo cual no refleja realmente mucho el que llevamos buena calidad de nuestras vidas. Momentos de relajación que se continuamente acortan es posible hoy día aprovechar de forma mucho mejor de lo que podían las generaciones antepasadas. Por más que nos hubieran dicho hace 15 años que en una ducha encontraríamos además de los accesorios habituales como es el alumbrado, la radio y jets, también una televisión, difícilmente se lo creeríamos. Sin embargo no está muy seguro que justamente tanta cantidad de electrónica y botones digitales es lo ideal.

Intente primero responder unas cuantas preguntas y organizar sus exigencias.

- ¿Quiero una bañera, ducha o ambas cosas?
- ¿Quiero bañarme diariamente en bañera?
- ¿Quiero diariamente ducharme (varias veces)?
- ¿Qué es mejor? Una bañera pequeña y pequeña mampara de ducha o una bañera gigante y solitaria?
- ¿O tan solo una mampara de ducha gigante?
- ¿Deseo tener compartidos el servicio con el resto del baño o deseo tenerlos estrictamente separados?

¿Y que opinan lo profesionales?

Para empezar. Si UD. dispone de un espacio para lavarse de tan solo de un tamaño 90 x 90 cm, tendrá que conformarse con el que se podrá duchar, ya que ni RAVAK sabe fabricar bañeras verticales. De todas formas es lo mas práctico. Adquiriendo un plato de ducha con asiento o un asiento independiente (nuevos asientos RAVAK disponibles a partir de julio 2004) para su mampara de ducha puede incluso Ud. cómodamente relajarse durante la ducha.

Consejo

¿Y que tal si "sacrificamos" 1m2 de otra habitación?

Rapier RDP4

Y que tal si nos olvidamos de la bañera y optamos por una realmente grande mampara de ducha ¿(por ejemplo para dos)?



Si el espacio disponible para lavarse es de 140 a 160 cm, existen al menos cuatro siguientes opciones.

1) bañera pequeña 2) bañera grande 3) mampara de ducha gigante 4) bañera con mampara de ducha gigantes

¿Que es tan solo pura teoría? ¿Una bañera de 150 cm, y grande? ¿Y además quieren que haya espacio para una mampara de ducha? No se equivoque. Una bañera en la que se acostaría diagonalmente puede resultarle muy, muy espaciosas.

¿No nos cree? Entonces comprobémoslo tomando las medidas juntos. Una bañera estándar rectangular mide 170 cm.

La bañera asimétrica ROSA 150

dispone diagonalmente de una medida (tal como nos acostaremos en la bañera) de 183 cm. De esta manera hemos obtenido una bañera que no ocupa demasiado espacio (150 cm) y al mismo tiempo ofrece la comodidad de una bañera clásica rectangular de 180 cm. De hecho, ofrece mayor comodidad. Es más ancha, dispone de asiento, mampara de ducha y de fondo plano para que UD. pueda sentirse confortablemente a la hora de estar parado de pie y

¡Y eso no es aún todo!

coloque encima de la bañera (Rosa) una mampara (de las que hay para esta bañera varios modelos de los que puede elegir según sean sus posibilidades) y así conseguirá en un cuarto de baño pequeño una bañera realmente grande junto con una gigante ducha.

¿Milagro?

¡No, solo una solución inteligente!



BAÑERA AVOCADO

¿O realmente prefiere bañarse y al mismo tiempo hacer entrar en el cuarto de baño la lavadora y el lavabo? Incluso en tal caso no tiene porque desesperarse. ¿Ya que para UD. hemos desarrollado la bañera Avocado! Otra bañera que sepa ahorrar el espacio aún más que la bañera Avocado seguramente no encontrará. No obstante, incluso tan pequeña bañera, que ahorra mucho espacio puede tener diseño y lucir lujosamente.



¡La bañera Avocado en combinación con el lavabo Avocado si que saben ahorrar el espacio!

¿Está decidiéndose en unir el servicio con el resto del baño?

Analicemos juntos al menos algunas de las ventajas e inconvenientes de este asunto:

- + Uniendo ambos espacios multiplicamos las opciones de la organización igual que el de las instalaciones del cuarto de baño.
- + Debido a que ambas habitaciones se entrelazan, el espacio para nuestras actividades parecerá más grande.
- + Imaginarse una realme buena y completa higiene personal sin el agua fluyente es algo imposible
- A propósito, para la mayoría de los países desarrollados el bidé (o al menos una ducha) en el baño es algo absolutamente natural.
- Inconveniencia importante resulta ser naturalmente algo limitado uso compartido del servicio y del resto del baño por dos o más personas al mismo tiempo.

¿Que se le ocurren aún más ideas y opciones?

¡No hay de extrañar! Con Ravak solucionará incluso lo imposible.

Situaciones atípicas

La colección de productos RAVAK se ha ido formando durante muchos años por las experiencias con los deseos habituales y no muy habituales de nuestros clientes.

Sin énfasis podemos decir que nuestra oferta de colección de productos es capaz de resolver todas las situaciones estándar sin problema alguno.

En concreto puede pero resultar su deseo muy especial y atípico. Pero nada está aun perdido ya que RAVAK naturalmente sabe fabricar productos a medida. Todas las series de nuestros productos no ofrecen las mismas posibilidades y por esa misma razón hay que tener algo de paciencia.



¿Dispone UD. de un baño con inhabitual organización y no sabe como hacer entrar una mampara con medidas estándar?



La compañía RAVAK sabe fabricar productos a medida de acuerdo a sus exigencias.

Las más frecuentes solicitudes de los clientes es la fabricación de mamparas de ducha atípicas para los desvanes, con techos inclinados. Este modelo de producto atípico es posible fabricarlo de cualquier serie estándar de la colección de productos RAVAK.

Igualmente cualquier solicitud de ampliación, estrechamiento o recorte del producto según sean sus necesidades no suelen ser problema pero hay que tener en cuenta posible aparición de ciertas limitaciones tecnológicas.

El resumen de estas limitaciones viene indicado en la siguiente tabla.

véase pág 19



Elegance ESD2



Glassline GSD2

Atípicos de la serie ELEGANCE

tiene limitada el máximo tamaño ancho de las hojas fijas y de las puertas en 1300 mm. Altura máxima del producto es de 2050 mm.

Fabricación de la hoja fija y de la puerta con inclinación no representan problema alguno.

Atípicos de la serie GLASSLINE

viene limitada principalmente en sus medidas de las puertas.

Los umbrales se fabrican como piezas enteras lo cual no permite cambiar sus medidas. De manera que no es posible cambiar las medidas de las puertas.

La medida mínima de una hoja fija es de 734 mm Medida máxima es de 2024 mm. La altura máxima de los modelos de la serie GLASSLINE es de 2100 mm.

Fabricación de las hojas fijas y de las puertas con inclinación es posible.

Atípicos de la serie SUPERNOVA II

Modelo	ANCHO MÁXIMO	ALTURA MÁXIMO	ANCHO MÍNIMO	ALTURA MÍNIMO	INCLINACIÓN
PUERTAS FRONTALES					
ASDP3	2080	2050	560	500	—
SDOP	2080	2050	560	500	✓
MAMPARAS RECTANGULARES					
SRV2 + SRV2 (acrílico/cristal)	1400/1300	2050	530	500	—
ASRV3 + ASRV3 (acrílico/cristal)	1300/1200	2050	650	500	—
PS cristal	1100	2050	165	500	✓
VS2 (acrílico/cristal)	1400/1300	1500	145	500	—
VS3 (acrílico/cristal)	1400/1300	1500	200	500	—
VS5 (acrílico)	1400/1300	1500	305	500	—
VSK2 (acrílico/cristal)	1400/1300	1500	145	500	—
PS acrílico	900	2050	75	500	✓
PS + PS + PS + ...	∞	1500	0	500	✓
SVDP3	2080	2050	560	500	✓
SDZ2	776	2050	560	500	✓
SDZ3	1600	2050	740	500	✓
SDOP + 0	780	2050	560	500	✓
SDOP + 1 hoja fija	1600	2050	740	500	✓
SDOP + 2 hoja fija	2080	2050	740	500	✓
MAMPARAS SEMI-CIRCULARES	1450/1450	2050	650	500	✓



Supernova II SDOP

Puertas frontales

En caso de que está a punto de elegir mampara de ducha con puertas frontales para su ducha, entonces esta doble página es para UD. Encontrará en ella el resumen completo de todas las posibles opciones de puertas que la compañía RAVAK sabe ofrecer.



Aprovechar el espacio (compuesto de tres revestidas paredes en forma de U) para la ducha, es una de las opciones más frecuentes y favoritas.

No todas las disponibles puertas pero pueden resultar como las que mejor correspondan a su espacio. Este espacio puede que sea ancho, estrecho, con plato de ducha o tan solo enchapado, con o sin umbral, con suficiente o poco espacio en el alrededor.

Por último hay que tener en cuenta también el precio de las puertas así que debe UD. elegir con esmero. Por nuestra parte nosotros intentaremos aconsejarle lo mejor que podamos.

„No hay puerta como puerta.“



Supernova II ASDP3
véase pág 34



Rapier RDP2
véase pág 46



Glassline GSD2
véase pág 54



Elegance ESD1
véase pág 62

Resumen general de todos los modelos de puertas frontales:

Consejo

El perfil de compensación resuelve las medidas de por medio.
véase pág 27.



Puertas frontales SUPERNOVA II



ASDP3

80 / 90 / 100 / 110 / 120 / 130

la medida de entrada:
395 / 461 / 528 / 595 / 661 / 728

véase pág 34 - 35



SDOP

70 / 80 / 90 / 100 / 110 / 120

la medida de entrada: 485

véase pág 34 - 35



SDZ2

70

la medida de entrada: 492 / 510

véase pág 34 - 35



SDZ3

80 / 90 / 100

véase pág 34

- 35

la medida de entrada: 610

Consejo

No olvide el asiento
véase pág 66.



Puertas frontales RAPIER

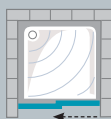

RDP2

100 / 110 / 120

la medida de entrada: 395 / 445 / 495

véase pág 46

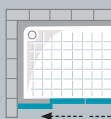

RDP4

120 / 130 / 140 / 150 / 160
170 / 180 / 190 / 200

la medida de entrada: 425 / 495 / 565 /
395 / 445 / 495 / 770 / 820 / 870

véase pág 47

Puertas frontales GLASSLINE



GSD2

80 / 90

la medida de entrada: 529

véase pág 54



GSD3

100 / 110 / 120

la medida de entrada: 529 / 629

véase pág 54

Puertas frontales ELEGANCE



ESD1

80 / 90 / 100

la medida de
entrada:
610 / 710 / 810

véase pág 62



ESD2

110 / 120

la medida de
entrada:
890 / 990

véase pág 62



ESDK

100 / 110 / 120 / 130

ancho entrada:
680 / 780

véase pág 62

Las más frecuentes preguntas

1/ ¿Qué capacidad de carga tienen los platos de ducha de su fabricación?

Los platos cumplen la norma EN 249. Con una instalación correcta según las instrucciones de montaje, el plato no puede dañarse. La capacidad de carga de los platos Ravak es de 3000 kg.

2/ ¿Qué paso de agua tienen los sifones que ofrecen para sus platos de ducha?

El paso de agua es de 30 L / min.



RAVAK asegura que esta fotografía no es un foto-montaje.

3/ ¿Con que detergente de mantenimiento puedo limpiar la bañera, si no puedo utilizar el preparado de polvo líquido?

Para el mantenimiento de las bañeras modernas no es muy apropiado el empleo de detergentes abrasivos. Estos pueden deteriorar rápidamente su bañera. La compañía RAVAK s.a. ha desarrollado sus propios preparados de limpieza y mantenimiento. Entre ellos el preparado líquido Ravak Cleaner equipado con dispersador de ahorro. Este preparado destaca por su capacidad de disolver las suciedades depositadas. Igualmente puede emplearse para la limpieza de las mamparas de baño o también para las bañeras fabricadas de modernos materiales pero también para la limpieza cotidiana de la casa. Véase Pág. 108.

4/ ¿De qué forma puede limpiarse el sifón del plato de ducha e de la bañera?

El sifón del plato de ducha se puede limpiar simplemente sacando el recipiente decantador y eliminar las suciedades que se han depositado. De paso puede utilizar el preparado de limpieza especial de desagües Ravak Turbocleaner. Para limpiar el desagüe de la bañera puede UD. emplear también el Turbocleaner. Véase Pág. 109.

5/¿El plato de ducha modelo LA hay que instalarlo siempre empotrándolo?

Este modelo de plato de ducha es posible instalarlo también empleando los pies regulables universales. Véase Pág. 71.

6/ ¿Existe alguna posibilidad de que me instale el producto directamente el instalador profesional de fábrica?

Si, este tipo de servicio los puede solicitar en su Centro de Distribución RAVAK más cercano.





7/ ¿Cuáles son las posibilidades de fabricación de productos atípicos en las series Supernova, Elegance, Glassline?

En la serie Elegance es posible cambiar sólo la altura o la anchura del vidrio. En la serie Glassline es posible cambiar sólo la anchura de la parte fija del producto. En la serie Supernova es posible realizar, a base de un acuerdo, prácticamente cualquier cosa. Véase Pág. 18 - 19

8/ ¿Es posible instalar sus productos también en pladur?

Sí. (Para los productos de la serie Glassline y Elegance hay que preparar las correspondientes condiciones ya a la hora de colocar el pladur para asegurar una fijación firme y resistente)

9/ Tengo en la bañera Rosa una mampara VSK2., no obstante, después de ducharme aparece aguadetrás de la mampara. ¿Cumple la mampara bien su función?

Sí. La mampara sólo evita la salpicación fuerte y directa del agua, no está diseñada para asegurar la total impermeabilidad.

10/ ¿Puedo comprar e instalar los asas para mi bañera posteriormente?

Sí. Para esta situación le ofrecemos el asa universal de acero inoxidable que le instalará una empresa profesional.

11/ El agua caliente ha eliminado la materia lubricante que utilizo para el mantenimiento de las puertas correderas. Existe alguna materia especial para usar en un cuarto de baño?

Para realizar el mantenimiento de las puertas correderas se pueden emplear cualquier tipo de lubricante. No obstante ideal para usar es la materia lubricante sanitaria de teflón RAVAK véase pág. 65

12/ ¿De qué capacidad de carga disponen los asientos OVO?

La capacidad de carga de los asientos OVO está garantizada hasta los 150 kg

13/ ¿De qué altura son las bañeras con hidromasaje?

La altura de las bañeras con hidromasaje es idéntica a las bañeras sin el sistema de hidromasaje (610 mm).



Supernova II

A photograph of a man showering in a curved shower enclosure. He is leaning back, holding a showerhead to his head, and has soap suds on his hair. The shower enclosure has a white frame and glass panels. The background wall is a warm yellow color. The image is framed by a thick orange border on the left and right sides.

Resistente a las pruebas
de la vida.



Supernova II

Supernova II - Mamparas con marco

1 El atributo principal de esta serie es sobre todo su funcionamiento sin defectos y resistencia contra el maltrato.

JPor eso es ideal no solo para hogares y baños clásicos, sino también para locales públicos muy frecuentados como hospitales, hoteles, albergues y otros recintos, donde se pueden esperar un gran esfuerzo y el maltrato.



2 "Antiblock, es un compromiso de por vida para el funcionamiento sin defectos de su mampara".

El mecanismo Antiblock evita totalmente cualquier tipo de bloqueo o torsión de las partes móviles influyendo esto de manera importante en la calidad y la vida útil de todo el producto. El funcionamiento del nuevo sistema anti-bloqueo se basa en un protector de guía plástico prácticamente indestructible y con magníficas propiedades de deslizamiento.

Todas las mamparas de la serie Supernova II incorporan el sistema Antibloc

Suave y silencioso funcionamiento.

Se ha testado la vida útil superandose el 1 000 000 de aperturas.

Antiblock asegura la larga vida útil, silencioso funcionamiento y sin defectos del producto incluso en las condiciones más extremas.

La incorporación del sistema Antiblock ha requerido un pequeño aumento del tamaño de perfiles en los productos con dos puertas correderas. Por esta misma razón los modelos Supernova II, que llevan incorporado en su descripción la letra A, S, disponen de una mayor altura de 30 mm en comparación con los demás modelos de esta serie. Estos productos es posible combinar tan solo con los siguientes productos Supernova II (APSS, APSV, ANPS, ANPV).



Productos con altura 1880 mm (mamparas de ducha) y altura 1480 mm (mamparas de baño)

- ASDP3** - frontales de ducha de tres hojas
- ASRV3** - entrada vértice de tres hojas
- SVDP3** - frontales de baño de tres hojas

Complementos para frontales altura 1880 mm (duchas) y altura 1480 mm (bañeras):

- APSS** - perfil de compensación ducha
- ANPS** - lateral fijo bañera
- APSV** - perfil de compensación bañera
- ANPV** - nastavovací profil vanový

3

Otra ventaja de esta serie es su variabilidad sin competencia

La mayoría de las piezas de estas mamparas de ducha es compatible entre sí y se pueden cambiar libremente. Con ayuda de perfiles de fijación, angulares o de ajuste y su combinación con varios productos de la serie SUPERNOVA puede crear UD. su propio tamaño o modelo de mampara.

PERFIL ANGULAR



EL PERFIL ANGULAR sirve para acoplar alguno de los productos con la pared fija /PSO PSV/. El perfil angular no se suministra aparte, sino que viene junto con cada pared fija de bañera o ducha.

EL PERFIL DE FIJACIÓN

sirve para fijar varios productos de la serie SUPERNOVA II a la pared. No se suministra aparte sino que por estándar viene junto con cada producto, donde hace falta.

EL PERFIL DE FIJACIÓN

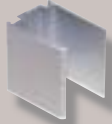

NPS perfiles de compensación

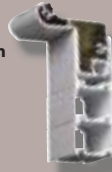

PERFILES DE COMPENSACIÓN de ducha /NPS y NPS S/ y de bañera /NPV y NPV S/ se emplean para ajustar /ampliar/ el producto siempre 2 cm. Estos perfiles se pueden utilizar para todos los modelos de la serie SUPERNOVA, con excepción de SKKP2 y SKKP4.

EL PERFIL T no se suministra por estándar y sirve para unir varias mamparas de ducha o puertas en una filaseparadas por laterales fijos. Ideal para usar en las duchas públicas.

EL PERFIL T



La ingeniería de la serie Supernova II y la comprobada forma del acristalamiento permiten la máxima posible estanqueidad de la mampara de ducha.



Los productos de la compañía Ravak se someten a pruebas constantes y cumplen todas las normas obligatorias europeas y no europeas. Todos los productos han obtenido el certificado TÜV.

Las láminas de cristales de seguridad y templadas utilizadas en las mamparas tienen que cumplir exigencias extraordinarias y garantizar su seguridad al ducharse.



IDEAS Y CONSEJOS

Después de instalar la mampara de ducha utilice la silicona RAVAK rellenando las juntas siempre tan sólo por la parte exterior de la mampara de ducha. ¡Nunca aplique la silicona en los perfiles horizontales por dentro de la mampara!

Referencia (modelo)	Precio
perfiles de compensación- NPS / ANPS	✓
perfiles de compensación - NPV / ANPV	✓
perfil T	✓

Para consultar precios: www.ravak.es
PVP recomendados sin IVA

Acabados de hojas y colores mamparas de duchaybaño

ACABADOS DE HOJAS DE LA SERIE SUPERNOVA II:

La lámina de cristal para la mampara de ducha señalada como TRANSPARENT representa el acabado de cristal securizado y templado transparente y sin ornamento.

Los acabados GRAPE, SMOKE y STRIP son láminas de cristal securizado y templado con ornamentos.

Los acabados PEARL y RAIN se usan para hojas acrílicas.

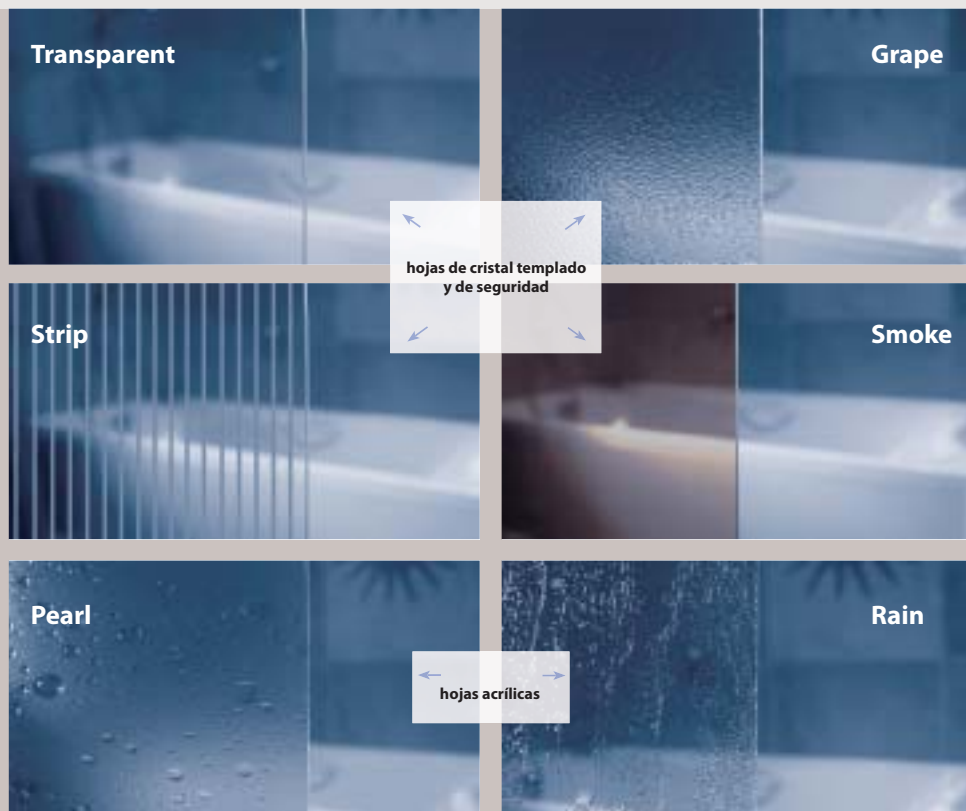

DIVERSOS COLORES DE MAMPARAS DE LA SERIE SUPERNOVA II:

Los marcos de las mamparas de ducha SUPERNOVA II se fabrican en la gama de colores arriba representados.

El color blanco se considera como estándar. Las mamparas de ducha de colores bahama, ägäis, pergamon, manhattan y anthracit se consideran como no estándar, su **plazo de entrega es aprox. 8 semanas** y el **suplemento de pago es de aprox. 30%**. En el color metal, el **plazo de entrega es también aprox. 8 semanas** y el **suplemento es 40%**.

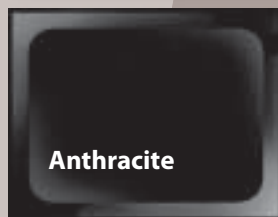
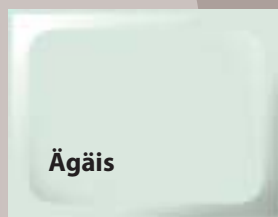
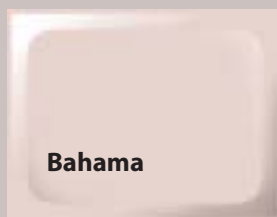
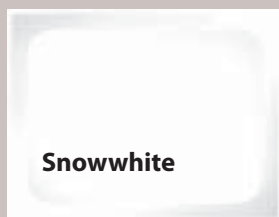

Nota: Señalado color en la página de papel puede variar un poco frente a la realidad.

Las mamparas de ducha semi-circulares

Las mamparas de ducha semi-circulares SUPERNOVA representan una opción muy estética de mampara destinada para la esquina.

Actualmente, las mamparas semi-circulares pertenecen a los productos más vendidos de la serie SUPERNOVA. Todas las opciones de estas mamparas de ducha semi-circulares se fabrican con hojas de acrílico con ornamentos pearl (y rain - en España sobre pedido), o con cristales securizados y templados que vienen provistos de serie y sin suplemento de pago alguno con el tratamiento superficial RAVAK ANTICALC®.

SKKP6



Platos de ducha:
RONDA,
ELIPSO, TOSCA,
ELIPSO PRO, SABINA

Interesante proporción de - calidad y precio

SKCP4



Platos de ducha:
RONDA,
ELIPSO, TOSCA,
ELIPSO PRO, SABINA

Lujo a precio asequible

Nota

La mampara de ducha más vendida.



SKKP4



Platos de ducha:
RADIUS, MODUS,
SABIUS

El aspecto en el primer lugar



Entrada segura por el lado.

SKKP2



para una entrada cómoda y segura de la ducha emplee el asa universal véase pág. 136

Platos de ducha:
RADIUS, MODUS,
SABIUS





SKKP6 mampara de ducha semi-circular de seis hojas

SKKP6 está compuesta de dos partes fijas y cuatro hojas correderas. Este producto se destaca por la mejor proporción de la calidad y precio. Por eso es que se ha convertido en el producto más vendido de esta categoría en Europa. Mampara que se caracteriza ante todo por la comprobada fiabilidad que perdura durante muchos años. Todas las hojas de cristal de esta mampara son rectas /no curvadas/, de manera que su oferta en el mercado es la más amplia y entonces su precio el más ventajoso. SKKP6 es una mampara de ducha que se fabrica con todos los ornamentos posibles de acrílico o cristal securizado y templado que se encuentran en el surtido de la firma RAVAK.

SKCP4 mampara de ducha semi-circular de cuatro hojas

SKCP4 se compone de dos partes rectas fijas y dos hojas curvadas que forman las puertas correderas. Para el plato de ducha SABINA se fabrican mamparas con altura 1700 mm (pág. 41). Las hojas curvadas proporcionan a este producto un aspecto de lujo.

SKKP4 mampara de ducha semi-circular de cuatro hojas

SKKP4 está compuesta de dos hojas fijas y dos hojas curvadas en función de puertas correderas. Se trata de la mampara más lujosa de la serie de mamparas de ducha semi-circulares SUPERNOVA II.

SKKP2 mampara de ducha semi-circular de dos hojas

SKKP2 está compuesta de una parte curva fija y una puerta curva corredera. Este modelo como único permite la entrada „junto a la pared“. Girando la mampara antes de su definitiva instalación se obtiene fácilmente la opción con la entrada por el lado derecho o izquierdo. El diseño de la mampara de ducha SKKP2 es tal que el número de perfilera vertical de aluminio sea lo menor posible. Las hojas de esta mampara se suministran solo en acabado acrílico. Se emplean los acrílicos con ornamentos „Pearl“ o „Rain“. Este modelo no se fabrica actualmente con hojas de cristal.

Funcionamiento silencioso y sin defectos son las características principales de la serie SUPERNOVA II.



IDEAS Y CONSEJOS

Las mamparas de ducha SKKP6 y SKCP4 es posible combinar también con un lateral fijo /PSS/ permitiendo una distinta colocación de la mampara a la habitual en la esquina.

El suplemento de pago por los acabados en colores: bahama, pergamon, ágasis, manhattan y antracita es 30% y por el color metal 40%. El plazo de entrega a consultar. Los productos en acabado blanco cuentan con plazo de entrega estándar.

▲ El plazo de entrega a consultar

□ Altura del producto 1850 mm.

Para consultar precios: www.ravak.es
PVP recomendados sin IVA

Referencia (modelo)	Entrada (mm)	Tamaño (mm)	Paneles / hojas					
			Acrílico		Laminas de cristal de seguridad y templado con tratamiento RAVAK ANTICALC			
			PEARL	RAIN	TRANSPARENT	GRAPE	SMOKE	STRIP
SKKP6 - 75	400	725-745x725-745			✓	✓	✓	✓
SKKP6 - 80	460	775-795x775-795	✓		✓	✓	✓	✓
SKKP6 - 90	550	875-895x875-895	✓		✓	✓	✓	✓
SKKP6 - 100	650	975-995x975-995	✓		✓	✓	✓	✓
SKCP4 - 75	400	725-745x725-745	✓					
SKCP4 - 80	500	775-795x775-795	✓		✓	✓		
SKKP4 - 90	550	875-895x875-895	✓	✓	✓	✓		
SKCP4 - 100	620	975-995x975-995	✓	✓				
SKKP4 - 90	580	870-888x870-888	✓	✓				
SKKP2 - 90	590	870-888x870-888	✓	✓				

Mamparas de ducha angulares con entrada vértice.

SRV2 

Nota

Resistencia máxima.



ASRV3 



La mampara de ducha completa SRV2 se compone de dos hojas fijas /situadas junto a las paredes/ y dos hojas correderas.



La mampara de ducha completa ASRV3 se compone de dos hojas fijas /situadas junto a las paredes/ y cuatro hojas correderas.

Bajo las mamparas angulares con entrada vértice es posible colocar cualquier modelo de platos de ducha serie KASKADA o GALAXY, sean de diseño cuadrado o rectangular y del tamaño correspondiente.

Las mamparas de ducha angulares SRV2 S y ASRV3 instaladas es también posible complementar con el correspondiente lateral fijo /PSS, APSS/ formando así una mampara de ducha en forma de una „U“.

Las mamparas de ducha instaladas en la esquina de la habitación son las más habituales soluciones aplicadas en los baños.





SRV2 S y ASRV3 mamparas de ducha angulares con centrada vértice.

Las mamparas de ducha angulares SRV2 S y ASRV3 están destinadas para ser instaladas generalmente en una esquina. Estos modelos están compuestos de dos partes /mitades/, siendo cada una de ellas embaladas de forma independiente y teniendo al mismo tiempo cada una de ellas su propio precio. Esto nos permite diferentes combinaciones de medidas para así formar el modelo que se solicita: cuadrado o rectangular.

¡Atención! Una mitad del modelo SRV2 S hay que completar con otra mitad del modelo SRV2 S. Igualmente, una mitad de ASRV3 hay que completar con otra mitad del modelo ASRV3.

La combinación mutua de un sistema con carril de dos ranuras /modelo SRV2 S/ con el de tres ranuras /ASRV3/ no es posible.

La altura total de la mampara ASRV3 es de 1880 mm y es posible combinarla tan solo con los fijos modelo APSS.

IDEAS Y CONSEJOS

El sistema de puertas correderas en combinación con el ventajoso diseño plano representan una versión de mampara de ducha insuperable, „que ahorra espacio“



Instalando la mampara de ducha angular hay que revisar o ajustar la polaridad de la junta imantada de las puertas correderas girándola a la posición correcta según se indica en el dibujo y el manual.

El suplemento de pago por los acabados en colores: bahama, pergamón, ágasis, manhattan y antracita es 0% y por el color metal 40%. El plazo de entrega a consultar. Los productos en acabado blanco cuentan con plazo de entrega estándar. Precios PVP Península Ibérica sin IVA.

▲ El plazo de entrega a consultar

□ Altura del producto 1850 mm.

■ Altura del producto 1880 mm.

Para consultar precios: www.ravak.es
PVP recomendados sin IVA

Referencia (modelo)	Entrada (mm)	Tamaño (mm)	Paneles / hojas					
			Acrílico		Laminas de cristal de seguridad y templado con tratamiento RAVAK ANTICALC			
			PEARL	RAIN	TRANSPARENT	GRAPE	SMOKE	STRIP
SRV2 - 70 S	358	670 - 690	✓	✓	✓	✓	✓	✓
SRV2 - 75 S	396	720 - 740	✓	✓	✓	✓	✓	✓
SRV2 - 80 S	431	770 - 790	✓	✓	✓	✓	✓	✓
SRV2 - 90 S	504	870 - 890	✓	✓	✓	✓	✓	✓
SRV2 - 100 S	530	970 - 990	✓	✓	✓	✓	✓	✓
ASRV3 - 75	495	720 - 740	✓	✓	✓	✓	✓	✓
ASRV3 - 80	543	770 - 790	✓	✓	✓	✓	✓	✓
ASRV3 - 90	635	870 - 890	✓	✓	✓	✓	✓	✓

Puertas frontales Supernova II

Las puertas frontales de ducha se emplean generalmente en todas las situaciones donde la ducha la forman tres paredes o situaciones que requieren una entrada frontal. Este modelo de mampara de ducha es muy popular, sin embargo, la experiencia demuestra que el mayor problema de las compañías de construcción suele ser el respeto de las tolerancias de medidas reglamentarias. Si ya a la hora de la construcción de la mampostería no se cuenta con el allanamiento con el cemento o si se producen otras imprecisiones de revestimiento, puede fácilmente la medida final del espacio quedar fuera de las tolerancias indicadas por el fabricante de las puertas frontales. Empleando las puertas frontales de ducha RAVAK, este problema tiene una solución muy fácil.

ASDP3



Hota:

Ahorra el espacio...



SDZ2

SDZ3



SDOP



LUBRICANTE INVISIBLE.
Recomendamos para todos
los productos RAVAK véase
pág. 65
véase pág 65.





Todas las medidas de puertas frontales de ducha de la serie SUPERNOVA (igual que muchos otros modelos) se pueden „ampliar“ con la ayuda de los llamados perfiles de compensación). Datos concretos encontrarán en la Pág. 29 de este catálogo.



IDEAS Y CONSEJOS

Los perfiles de compensación a menudo consiguen „salvar la situación“ y resolver el problema de las medidas no estándar. Desde el punto de vista del precio y de construcción suele ser la solución más sencilla, rápida y económica.

El suplemento de pago por los acabados en colores: bahama, pergamón, ágasis, manhattan y antracita es 30% y por el color metal 40%. El plazo de entrega a consultar. Los productos en acabado blanco cuentan con plazo de entrega estándar. El plazo de entrega a consultar. Precios PVP Península Ibérica sin IVA.

▲ El plazo de entrega a consultar

□ Altura del producto 1850 mm.

■ Altura del producto 1880 mm.

Para consultar precios: www.ravak.es
PVP recomendados sin IVA

ASDP3 puerta frontal de ducha de tres hojas

El modelo SDP3 S está compuesto por una hoja fija y dos hojas correderas. De esta manera se encuentra la entrada de la mampara junto a una u otra pared.

Girando el producto „boca abajo“ es posible adaptar la posición de la entrada según sean sus necesidades. Puertas frontales ASDP3 mají výšku 188 cm a je proto možné je kombinovat pouze s pevnými stěnami APSS!

SDZ2 frontal de ducha plegable de dos hojas

El modelo SDZ 2 está compuesto de dos hojas iguales unidas por medio de una bisagra plegable. Este modelo facilita la máxima anchura posible de la entrada y por esta razón se emplea para las duchas más pequeñas con medidas del espacio de 67 a 71 cm.

SDZ3 frontal de ducha plegable de tres hojas

El modelo SDZ 3 está compuesto por una hoja fija y una doble puerta plegable. Las distintas versiones de entradas izquierda o derecha se obtienen simplemente tan solo girando la mampara „boca abajo“ a la hora de su instalación.

SDOP frontal de ducha con puerta pivotante

El modelo SDOP está compuesto de una hoja fija y una puerta pivotante. La fabricación de este modelo es la más sencilla y por esta misma razón su precio es también el más favorable. También en este caso es posible cambiar la posición de la entrada tan solo girando la mampara „boca abajo“.

Referencia (modelo)	Entrada (mm)	Tamaño (mm)	Paneles / hojas					
			Acrílico		Laminas de cristal de seguridad y templado con tratamiento RAVAK ANTICALC			
			PEARL	RAIN	TRANSPARENT	GRAPE	SMOKE	STRIP
ASDP3 - 80	395	770 - 810	✓	✓	✓	✓	✓	✓
ASDP3 - 90	461	870 - 910	✓	✓	✓	✓	✓	✓
ASDP3 - 100	528	970 - 1010	✓	✓	✓	✓	✓	✓
ASDP3 - 110	595	1070 - 1110	✓	✓	✓	✓	✓	✓
ASDP3 - 120	661	1170 - 1210	✓	✓	✓	✓	✓	✓
ASDP3 - 130	728	1270 - 1310	✓	✓	✓	✓	✓	✓
ASDP3 - 140	795	1370-1410	✓	✓	✓	✓	✓	✓
SDZ2 - 70	492	670 - 710	✓	✓	✓	✓	✓	✓
SDZ3 - 80	510	770 - 810	✓	✓	✓	✓	✓	✓
SDZ3 - 90	610	870 - 910	✓	✓	✓	✓	✓	✓
SDZ3 - 100	610	970 - 1010	✓	✓	✓	✓	✓	✓
SDOP - 70	485	673 - 710	✓	✓	✓	✓	✓	✓
SDOP - 80	485	773 - 810	✓	✓	✓	✓	✓	✓
SDOP - 90	485	873 - 910	✓	✓	✓	✓	✓	✓
SDOP - 100	485	973 - 1010	✓	✓	✓	✓	✓	✓
SDOP - 110	485	1073 - 1110	✓	✓	✓	✓	✓	✓
SDOP - 120	485	1173 - 1210	✓	✓	✓	✓	✓	✓

Mamparas de bañera Supernova II

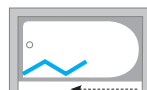

VS2



VS3



VS5



IDEAS Y CONSEJOS

La firma Ravak pertenece entre los fabricantes más destacados de mamparas de ducha y bañeras diseñadas en Europa. Aprovechando las experiencias de estos dos productos fue posible para algunos tipos de bañeras de la serie INSPIRATION desarrollar mamparas de bañera especiales „hechas a medida de diferentes bañeras“. Más información en apartados de las bañeras correspondientes.

VS2 mamparas de bañera de dos piezas

VS 2 se componen de dos partes que se pueden abatir mutuamente juntando todo el producto a la pared. Por lo tanto, plegada la VS2 no ocupa prácticamente ningún espacio del baño. La anchura de la VS 2 abierta es 1045mm.

VS3 mamparas de bañera de tres piezas

VS3 se componen de tres piezas y son 21 cm más anchas que VS2. A pesar de eso es posible abatirlas contra la pared para que no ocupen más espacio del cuarto de baño que las VS2.

VS5 mamparas de bañera de cinco piezas

VS 5, los llamados „acordeones“, representan la variante más eficiente del punto de vista de ahorrar espacio. La anchura de la pared de ducha de cinco partes es 1135 mm.

Duchándonos en la bañera a menudo nos vemos obligados a decidir, si nos duchamos cómodos de pie e inundamos el cuarto de baño, o si nos duchamos sin comodidad „de rodillas“.

Nos podemos salvar fácilmente de tal dilema, si instalamos en la bañera una mampara la cual impida que el agua salpique directamente al espacio del cuarto de baño. Todas las mamparas de bañera tienen la altura uniforme de 1330 mm. Para el mercado Español y Portugues incluimos la altura 1480 mm.

El suplemento de pago por los acabados en colores: bahama, pergamo, ágasis, manhattan y anthracite es 30% y por el color metal 40%. El plazo de entrega a consultar. Los productos en acabado blanco cuentan con plazo de entrega estándar.

▲ El plazo de entrega a consultar. Los productos en acabado blanco cuentan con plazo de entrega estándar.

■ Altura del producto 1330 mm.

Referencia (modelo)	Tamaño (mm)	Paneles / hojas					
		Acrílico		Laminas de cristal de seguridad y templado con tratamiento RAVAK ANTICALC			
		PEARL	RAIN	TRANSPARENT	GRAPE	SMOKE	STRIP
VS2	ancho 1 045	/	✓	✓	✓	/	/
VS3	ancho 1 255	/	✓	✓	✓	/	/
VS5	ancho 1 135	/	✓	/	/	/	/

Cabinas de ducha

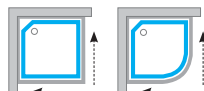

Estas cabinas de ducha están diseñadas para ser colocadas en cuartos de baño donde la instalación y aislamiento de una ducha clásica sería difícil de conseguir.

Sumando todos los costes de los materiales de construcción de una ducha con mampara de calidad y añadiendo las preocupaciones que siempre acompañan un trabajo de este tipo, a menudo llegamos a la conclusión de que la opción más económica es una cabina de ducha.

Las cabinas de ducha Ravak son móviles para su instalación se requiere cumplimentar con mínimas disposiciones de construcción, o sea, suministro de agua caliente y fría y el conducto de desagüe. Un grifo monomando de calidad con ducha telescópica y sifón completan cada cabina de ducha. Para más comodidad en la ducha le será útil un asiento, que también viene incluido en la cabina de ducha.

IDEAS Y CONSEJOS

Los tres modelos de cabinas se suministran en estado desmontado. Esto permite pasar la cabina incluso dentro de baños con puertas de tan solo 70 cm.

ASBKP6 antiblock



ASBP3 antiblock



ASBRV2 antiblock



Ravak ofrece en total tres modelos de cabinas de ducha. Las cabinas SBKP6 y SBRV2 con entrada vértice, mientras que el modelo SBP3 con entrada lateral.

El plazo de entrega a consultar. Precios PVP Península Ibérica sin IVA.

▲ El plazo de entrega a consultar

Para consultar precios: www.ravak.es
PVP recomendados sin IVA

Referencia (modelo)	Tamaño (mm)	Paneles / hojas					
		Acrílico		Laminas de cristal de seguridad y templado con tratamiento RAVAK ANTICALC			
		PEARL	RAIN	TRANSPARENT	GRAPE	SMOKE	STRIP
ASBP3 - 80	800x800x2065	✓	✓	✓	✓	✓	✓
ASBP3 - 90	905x905x2065	✓	✓	✓	✓	✓	✓
ASBKP6 - 80	805x805x2065	✓	✓	✓	✓	✓	✓
ASBKP6 - 90	910x910x2065	✓	✓	✓	✓	✓	✓
ASBRV2 - 80	800x800x2065	✓	✓	✓	✓	✓	✓
ASBRV2 - 90	905x905x2065	✓	✓	✓	✓	✓	✓

Laterales fijos y mamparas para bañeras Supernova II

Con la combinación de un frontal de ducha y lateral fijo PSS (APSS) se obtienen muchas diferentes formas y tamaños de mamparas de ducha.

Los laterales fijos de ducha APSS, y los laterales fijos para bañeras APSV S pueden acoplarse con la mayoría de los productos de la serie SUPERNOVA II. Esto multiplica la versatilidad de combinaciones.

ASDP3 + APSS 



SDOP + PSS + PSS



La posibilidad de optar por una unión de puerta frontal con un lateral fijo la podemos aprovechar en los casos que quisieramos instalar al lado de la mampara por ejemplo un lavabo o una lavadora.

Una solución habitual es también el uso de un frontal de ducha y dos laterales fijos. En tal caso, el resultado es una mampara de ducha en forma de „U“.

El suplemento de pago por los acabados en colores: bahama, pergamon, ágâsis, manhatan y anthracite es 30% y por el color metal 40%. El plazo de entrega a consultar. Los productos en acabado blanco cuentan con plazo de entrega estándar. Precios PVP Península Ibérica sin IVA.

- ▲ El plazo de entrega a consultar
- Altura del producto 1480 mm.
- Altura del producto 1850 mm.
- Altura del producto 1880 mm.

Para consultar precios: www.ravak.es
PVP recomendados sin IVA

Referencia (modelo)		Tamaño (mm)	Paneles / hojas					
			Acrílico		Laminas de cristal de seguridad y templado con tratamiento RAVAK ANTICALC			
			PEARL	RAIN	TRANSPARENT	GRAPE	SMOKE	STRIP
APSS	PSS - 75	720 - 755	✓	✓	✓	✓	✓	✓
APSS	PSS - 80	770 - 805	✓	✓	✓	✓	✓	✓
APSS	PSS - 90	870 - 905	✓	✓	✓	✓	✓	✓
APSS	PSS - 100	970 - 1005	✓	✓	✓	✓	✓	✓
APSV - 70		670 - 705	✓	✓	✓	✓	✓	✓
APSV - 75		720 - 755	✓	✓	✓	✓	✓	✓
APSV - 80		770 - 805	✓	✓	✓	✓	✓	✓



En caso de que necesitamos una mampara para bañera de máxima impermeabilidad, es conveniente utilizar la combinación: SVDP3 + APSV .

SVDP3



SVDP3 + APSV



Nota:
Salpicar permitido.

Un ejemplo de una mampara que cumple perfectamente la tarea hermética al agua es el empleo de las puertas frontales para bañeras SVDP3 S.

El suplemento de pago por los acabados en colores: bahama, pergamon, ágasis, manhatan y anthracite es 30% y por el color metal 40%. El plazo de entrega es 30 días. Los productos en acabado blanco cuentan con plazo de entrega estándar. Precios PVP Península Ibérica sin IVA.

- ▲ El plazo de entrega a consultar
- Altura del producto 1480 mm.

Para consultar precios: www.ravak.es
PVP recomendados sin IVA

Referencia (modelo)	Tamaño (mm)	Paneles / hojas					
		Acrílico		Laminas de cristal de seguridad y templado con tratamiento RAVAK ANTICALC			
		PEARL	RAIN	TRANSPARENT	GRAPE	SMOKE	STRIP
SVDP3 - 120	1170 - 1210	✓	✓	✓	✓	✓	✓
SVDP3 - 140	1370 - 1410	✓	✓	✓	✓	✓	✓
SVDP3 - 150	1470 - 1510	✓	✓	✓	✓	✓	✓
SVDP3 - 160	1570 - 1610	✓	✓	✓	✓	✓	✓
SVDP3 - 170	1670 - 1710	✓	✓	✓	✓	✓	✓
SVDP3 - 180	1770 - 1810	✓	✓	✓	✓	✓	✓

Laterales fijos de separación de ducha /DSS/

Laterales fijos de separación para baño /DSV/



Tabiques de separación de ducha /DSS/ y tabiques de separación de bañera /DSV/ son productos independientes, que se usan sobre todo para separar determinados espacios del interior. Los tabiques de separación se fijan a la pared con ayuda del perfil de fijación estándar, apoyándose la parte de abajo del marco de aluminio en el piso. Para fijar el tabique de separación al piso usamos la masilla de silicona RAVAK Profesional.



DSS

La única diferencia entre el tabique de bañera y el de ducha consiste en su altura.

Los tabiques de separación de bañera se fijan también de un lado a la pared, apoyándose el marco inferior de la bañera o de un pequeño muro.

Los tabiques de separación representan una alternativa interesante para la división y estética del cuarto de baño.



El suplemento de pago por los acabados en colores: bahama, pergamon, ágasis, manhattan y anthracite es 30% y por el color metal 40%. El plazo de entrega a consultar. Los productos en acabado blanco cuentan con plazo de entrega estándar. Precios PVP Península Ibérica sin IVA.

▲ El plazo de entrega a consultar

■ Altura del producto 1340 mm.

□ Altura del producto 1850 mm.

Para consultar precios: www.ravak.es
PVP recomendados sin IVA

Referencia (modelo)	Tamaño (mm)	Paneles / hojas					
		Acrílico		Laminas de cristal de seguridad y templado con tratamiento RAVAK ANTICALC			
		PEARL	RAIN	TRANSPARENT	GRAPE	SMOKE	STRIP
DSS - 80	741-761x1850	✓	✓	✓	✓	✓	✓
DSS - 90	841-861x1850	✓	✓	✓	✓	✓	✓
DSV - 70	641-661x1340	✓	✓	✓	✓	✓	✓
DSV - 75	691-711x1340	✓	✓	✓	✓	✓	✓
DSV - 80	741-761x1340	✓	✓	✓	✓	✓	✓
BARRA DE SUJECIÓN DS		BARRA DE SUJECIÓN DS El soporte corto se recomienda para estabilizar la parte superior del tabique de separación de ducha /DSS/ o del tabique de separación de bañera /DSV/.					

Mamparas para mini-bañeras



Sin duda alguna una opción muy interesante e ideal ante todo para los baños pequeños son las mamparas de ducha con altura especial que se fabrican para los platos de ducha profundos y con asiento, o también las llamadas mini-bañeras.

Las mini-bañeras unen las ventajas de las bañeras y de las mamparas de ducha convirtiéndose así en una solución muy interesante en medio de las posibilidades que pueden haber en dados casos.

La principal ventaja de los platos profundos es especialmente su universalidad y los mínimos requisitos de espacio.

SKCP4 Sabina



¿Piensa que no es posible bañarse en una mampara de ducha?

La altura total del producto (mampara + plato) es de 2 120 mm.

También es posible adquirir junto con el plato el sifón que permite llenarlo.

El suplemento de pago por los acabados en colores: bahama, pergamon, ágasis, manhattan y antracita es 30%. El plazo de entrega a consultar. Los productos en acabado blanco cuentan con plazo de entrega estándar. Precios PVP Península Ibérica sin IVA.

▲ El plazo de entrega a consultar
 ■ Altura dle producto 1700 mm.

Para consultar precios: www.ravak.es
 PVP recomendados sin IVA

Referencia (modelo)	Tamaño (mm)	Bañeras	Paneles / hojas					
			Acrílico		Laminas de cristal de seguridad y templado con tratamiento RAVAK ANTICALC			
			PEARL	RAIN	TRANSPARENT	GRAPE	SMOKE	STRIP
SKCP4 - 80 SABINA	500	SABINA 80	✓	✓	✓	✓	✓	✓
SKCP4 - 90 SABINA	550	SABINA 90	✓	✓	✓	✓	✓	✓
SKKP6 - 80 SABINA	460	SABINA 80	✓	✓	✓	✓	✓	✓
SKKP6 - 90 SABINA	460	SABINA 90	✓	✓	✓	✓	✓	✓
SKKP2 - 90 SABIUS	590	SABIUS 90	✓	✓	✓	✓	✓	✓

Rapier

La nueva serie de mamparas de ducha RAPIER que se ha creado para la creciente y frecuente demanda de nuestros clientes por un modelo de mampara de ducha sin marco de los cristales templados y securizados.





Rapier

Menos perfilería, más elegancia.

La mayor ventaja de este nuevo modelo se basa en su diseño que caracterizan principalmente los cristales securizados y templados totalmente transparentes que vienen enganchados dentro del carril por medio de perfilería horizontal.

La ventaja general del sistema corredero consiste ante todo en la baja exigencia de espacio.

Mamparas de ducha Rapier semi-circulares

La perfilería de la serie RAPIER ofrece dos acabados, el satinado y el color blanco /snowwhite/.

El color blanco /snowwhite/ es un blanco como la nieve y naturalmente idéntico al de los demás productos en blanco fabricados por RAVAK. Gracias a eso es posible conseguir armonía de los colores en su cuarto de baño mediante las combinaciones de las mamparas de ducha serie RAPIER con los platos de ducha, bañeras, radiadores de baño y los demás accesorios de marca RAVAK.

La altura de esta serie es de 1 900 mm.

RKCP4 - 80, 90, 100



Para platos de ducha: ELIPSO, TOSCA, RONDA, ELIPSO PRO

RKCP4 - puertas de cristales curvos y laterales planos

RKKP4 - 90



Para platos de ducha: MODUS, RADIUS

RKKP4 - las cuatro láminas de cristales son curvas

Precisamente este diseño ergonómico de tiradores es lo que caracteriza todas las mamparas de la serie RAPIER.





También las mamparas RAPIER vienen provistas de serie con el tratamiento de protección RAVAK ANTICALC.

Rapier



RKCP4 - 80, 90, 100

Detalle del mecanismo corredizo en la parte superior de las puertas.

La mampara está equipada de dos pares de rodamientos especiales que aseguran el perfecto funcionamiento de las puertas correderas en los perfiles guías. En acabado níquel, cromo. Tecnología aplicada únicamente en el producto RKCP4.



RKKP4 - 90

Es un producto con diseño y líneas equilibradas que con toda seguridad proporcionarán plena alegría a todos aquellos aficionados en diseños modernos y sensillos.

Incluso los baños lujosos suelen a menudo ser muy pequeños. La mampara RKKP4 viene diseñada para platos de ducha que ahorran el espacio, modelos Modus y Radius.

Girando los enganches inferiores de las puertas corredizas de la mampara de ducha Rapier es posible declinar e incluso extraerlas completamente.

Declinando las puertas se facilita el mantenimiento de la mampara de ducha. La simple y completa extracción de las puertas facilitan principalmente la manipulación con el producto durante su instalación.



LUBRICANTE INVISIBLE.
Recomendamos para todos los productos RAVAK. véase pág. 65



Las mamparas RAPIER se suministran totalmente ensambladas, siendo así su instalación muy sencilla.

- ▲ El plazo de entrega a consultar
- Altura 1900 mm.

Para consultar precios: www.ravak.es
PVP recomendados sin IVA

Referencia (modelo)	Entrada (mm)	Tamaño (mm)	Precio colores blanco	Precio colores satin
RKKP4 - 90	560	860-878x860-878/1900	✓	✓
RKCP4 - 80	425	775-795x775-795/1900	✓	✓
RKCP4 - 90	485	875-895x875-895/1900	✓	✓
RKCP4 - 100	485	975-995x975-995/1900	✓	✓

Mamparas de ducha

RAPIER – ANGULARES

RKRV2 - 80, 90, 100



Para platos de ducha: ANGELA, PERSEUS, PERSEUS PRO

RDP2 - 100, 110, 120



Para platos de ducha: PERSEUS, PERSEUS PRO, GIGANT PRO

RKRV2 - 80, 90, 100

es una muy elegante mampara angular con entrada vértice y con dos puertas correderas.

El acabado de la superficie SATIN junto con el cromado y satinado son sin duda alguna uno de los acabados de aspecto de las perfiles de aluminio más modernos y consistentes.

RDP2 - 100, 110, 120

Puertas frontales RDP2 se suministran de forma universal en versión derecha e izquierda para que el cliente mismo decida durante la instalación de la mampara cual de las opciones le resulta la más ventajosa.

Detalle de la unión entre un modelo de mampara serie Rapier (excepto el modelo RKKP4) y lateral fijo RPS.

Simple conexión en forma de „clack“ de ambos productos con una terminación en la parte superior de plástico. Una conexión de aspecto acertada y además muy fuerte.



Combinable con mamparas:
RDP2, RDP4, RKR2, RKCP4



Altura del producto 1900 mm.

Para consultar precios: www.ravak.es
PVP recomendados sin IVA

Referencia (modelo)	Entrada (mm)	Tamaño (mm)	Precio colores blanco	Precio colores satin
RKRV2 - 80	425	770-790x770-790/1900	✓	✓
RKRV2 - 90	495	870-890x870-890/1900	✓	✓
RKRV2 - 100	565	970-990x970-990/1900	✓	✓
RDP2 - 100	395	970-1010	✓	✓
RDP2 - 110	445	1070-1110	✓	✓
RDP2 - 120	495	1170-1210	✓	✓



RDP4



RDP4 - 120

RDP4 - 130, 140, 150, 160,
170, 180, 190, 200

Rapier



Consejo

Una mampara de ducha grande puede resultar mucho mejor que una bañera.



RDP4 son las más grandes puertas frontales fabricadas por RAVAK S.A.

¡No se olvide de los asientos!
véase página 66 - 67

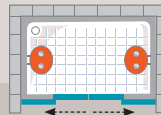

□ Altura 1900 mm.

▲ El plazo de entrega a consultar

Para consultar precios: www.ravak.es
PVP recomendados sin IVA

Referencia (modelo)	Entrada (mm)	Tamaño (mm)	Precio colores blanco	Precio colores satin
RDP4 - 120	470	1170-1210	✓	✓
RDP4 - 130	520	1270-1310	✓	✓
RDP4 - 140	570	1370-1410	✓	✓
RDP4 - 150	620	1470-1510	✓	✓
RDP4 - 160	670	1570-1610	✓	✓
RDP4 - 170	720	1670-1710	✓	✓
RDP4 - 180	770	1770-1810	✓	✓
RDP4 - 190	820	1870-1910	✓	✓
RDP4 - 200	870	1970-2010	✓	✓
RPS - 80		770-790	✓	✓
RPS - 90		870-890	✓	✓
RPS - 100		970-990	✓	✓

Glassline



**Cristal, cromo, diseño
y perfección técnica.....**



Glassline

La serie Glassline es una muestra ejemplar de materiales de primera calidad, diseño y magnífica tecnología. Como novedad también en acabado MATRIX.

La belleza está oculta en la sencillez

Ésta ha sido la consigna principal de los diseñadores y constructores de esta serie.

Existen varios requisitos tecnológicos para asegurar las cualidades de utilidad de mamparas que no se pueden eludir.

Tras la aparente pureza de formas y la sencillez se ocultan muchas soluciones de tecnología únicas.



Los productos de la serie GLASSLINE están compuestos de piezas fijas acopladas a las paredes y de piezas móviles que forman la entrada en la ducha.

Las partes fijas están fabricadas de cristal templado y de seguridad con reforzado grosor de 8 mm. Las partes móviles - puertas se fabrican de vidrio templado y de seguridad de 6 mm de grosor.

Todas las láminas de cristal de seguridad están protegidas por el acabado superficial RAVAK ANTICALC.

Sin esta capa de protección, hasta el producto más lujoso pronto puede convertirse en una cosa muy poco atractiva.

1 Mecanismo de elevación

de las puertas asegura el perfecto cierre y asiento de las puertas encima del plato de ducha y del ajuste de estas encunto a la retención de cierre que se exiga.

2 Para clientes exigentes

se fabrica también este modelo de producto en acabados de baño en oro de 18. o 24 karates.

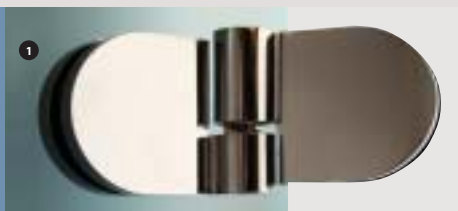

3 La estanquidad total incluso de las puertas hay que considerarla como algo absolutamente natural.

4 Para asegurar la estanquidad de las puertas de la serie GLASSLINE se han empleado listones de junta especiales, por un lado rígidas para agarrar fuertemente la lámina de vidrio y por el otro lado blandas y flexibles que se adhieren perfectamente al vidrio. La serie GLASSLINE dispone de un especialmente desarrollado sistema de juntas transparentes plásticas que aseguran la máxima posible estanquidad del producto.

¡Los trabajos de albañilería no se realizan con precisión milimétrica!

Incluso las mamparas de ducha de este carácter deben de ser capaces de adaptarse a las posibles discrepancias de medidas.

Mamparas de ducha semi-circulares



GSKK3



Para platos de ducha: ELIPSO, TOSCA, ELIPSO PRO

GSKK4



Para platos de ducha: ELIPSO, TOSCA, ELIPSO PRO

GSKK3 mampara de ducha semi-circular de tres partes

Elegiendo una mampara de ducha modelo GSKK3 hay que decidirse entre la opción de entrada. izquierda o derecha. La mampara completa GSKK3 está compuesta de láminas de cristal de tamaño correspondiente /p.ej. GSKK3 - 80D/ y el correspondiente juego de bisagras cromadas /p.ej.. G SET 80/.

Las láminas de cristal y las bisagras cromadas se embalan y facturan por separado. Una barra de sujeción modelo "corto" para la hoja de cristal fija viene incorporada e incluida en el precio de cada producto GSKK3.



Barras de sujeción cortas o largas se adjuntan solo a tales modelos donde el fabricante los considera necesarios desde el punto de vista de función o seguridad. Sin embargo, estas barras de sujeción también se pueden comprar parte para mejorar la estabilidad de la mampara en el caso de que Vds. no estén muy seguros de los acabados de albañilería.

IDEAS Y CONSEJOS
Los modelos GSKK3 y GSKK4 pertenecen sin duda alguna a las mamparas de ducha más lujosas. Su alto nivel estético subrayaremos aún más con el diseño del plato de ducha de la serie GALAXY, GALAXY PRO.

Referencia (modelo)	Tamaño (mm)	Precio (ks)	Precio conjunto	Referencia (modelo)	Tamaño (mm)	PRECIO (ks)	PRECIO conjunto
GSKK3 - 80 L/R	785-797x1900	✓	✓	GSKK4 - 80	785-797x1900	✓	✓
Entrada 761				G SET - 80	Entrada 761		
GSKK3 - 90 L/R	885-897x1900	✓	✓	GSKK4 - 90	885-897x1900	✓	✓
G SET - 90 L/R	Entrada 761			G SET - 90	Entrada 761		
GSKK3 - 100 L/R	985-997x1900	✓	✓	GSKK4 - 100	985-997x1900	✓	✓
G SET - 100 L/R	Entrada 761			G SET - 100	Entrada 761		

■ Altura del producto 1900 mm. Para consultar precios: www.ravak.es
PVP recomendados sin IVA

Mamparas de ducha angulares

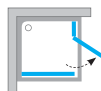

GSDPS



Para platos de ducha: PERSEUS, TAURUS, PERSEUS PRO, GIGANT PRO

GSH3



La mampara de ducha GSH3 puede ser instalada sobre el plato de ducha modelo GENTA o GENTA PRO.

Consejo

Ideal para espacios reducidos.



Glassline

GSDPS frontal de ducha Glassline con una hoja fija

Las mamparas modelo GSDPS se suministran por estándar en variantes de tamaño de 80, 90, 100 cm para plato de ducha cuadrado.

NOVEDAD. Para las situaciones rectangulares se fabrican también las mediadas de 80x100 cm para plato de ducha GIGANT PRO 80x100 o de 80x120 para plato de ducha GIGANT 80x120. En tal caso la puerta de la mampara se encuentra siempre por el lado más largo del plato de ducha.

Versión con la entrada en la parte frontal en el lado derecho o con entrada en el lado izquierdo.

Las mamparas modelos GSDPS 80 y GSDPS 90 incluyen también una unidad de sujeción larga. Para el modelo GSDPS 100 se incorporan una unidad de barra de sujeción corta y una unidad larga.

Referencia (modelo)	ENTRADA (mm)	PRECIO (ks)	PRECIO conjunto
GSDPS - 80 L/R	785-797x1900	✓	✓
G SET - 80	Entrada 527		
GSDPS - 90 L/R	885-897x1900	✓	✓
G SET - 90	Entrada 527		
GSDPS - 100 L/R	985-997x1900	✓	✓
G SET - 100	Entrada 627		

GSH3

mampara de ducha angular de tres partes

El diseño de esta mampara la destina para todos los lugares donde hay que ahorrar espacio.

La puerta de ducha se abre hacia afuera, a la vez hay que seleccionar y elegir entre la opción de su apertura derecha o izquierda.



Referencia (modelo)	ENTRADA (mm)	PRECIO (ks)	PRECIO conjunto
GSDPS - 100x80 L/R	985-997x1900	✓	✓
G SET - 100	Entrada 627		
GSDPS - 120x80 L/R	1885-1197x1900	✓	✓
G SET - 120	Entrada 627		
GSH3 - 90 L/R	885-897x1900		
G SET - 90	Entrada 594		

CONSEJOS E IDEAS

Para diferenciar que versión de mampara es la derecha o izquierda observe mirando desde fuera en que parte se encuentra la puerta con sus bisagras.

■ Novedad

■ Altura del producto 1900 mm.

Para consultar precios: www.ravak.es
PVP recomendados sin IVA

Frontal de ducha

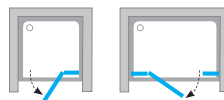

GSD2



Para platos de ducha: PERSEUS, TAURUS, PERSEUS PRO

GSD3



Para platos de ducha: PERSEUS, TAURUS, PERSEUS PRO, GIGANT PRO

GSD2 frontal de ducha GLASSLINE de dos partes

El frontal de ducha GSD 2 está compuesto por una hoja fija y una puerta. La parte fija de la mampara está acoplada a la pared a través de dos bisagras fijas que son capaces de eliminar las imprecisiones constructivas. El ajuste final de la puerta se puede „afinar“ gracias a los amplios orificios en las hojas de cristal. En este modelo de mampara distinguimos dos versiones de entrada, derecha e izquierda. La barra de sujeción no forma parte del producto.

También datos técnicos y tolerancias exactas están a su disposición en el catálogo técnico de la compañía RAVAK.

GSD3 frontal de ducha GLASSLINE de tres partes

El frontal de ducha de tres partes está compuesto por dos partes fijas y una puerta que permite la entrada a la mampara de ducha. Las partes fijas están acopladas de forma fija a la pared del baño y el plato de ducha. También en este modelo de mampara se distinguen dos versiones de entrada, derecha e izquierda. El frontal de ducha GSD3 de tamaño 120 está equipado por estándar de una unidad de barra de sujeción corta. Esta barra de sujeción corta ayuda a estabilizar la hoja fija que lleva las bisagras de la puerta de la mampara de ducha. El frontal de ducha GSD 3 está destinado para para espacios de 100 a 120 cm. Incluso espacios de mayor tamaño no significan un problema. Como modelo atípico somos capaces de adaptar la medida de las hojas fijas a la medida deseada. El espacio de la entrada sigue siendo igual.

IDEAS Y CONSEJOS
No logrando respetar su compañía de reformas las tolerancias necesarias, no se desespere. Los frontales de ducha GSD 2 y GSD3 se pueden pedir también a medida.

Referencia (modelo)	Entrada (mm)	Tamaño (mm)	Precio (ks)	Precio conjunto
GSD2 - 80 L/R	529	A 790-805x1900	✓	
G SET - 80 L/R	529	B 800-815x1900		
GSD2 - 90 L/R	529	A 890-905x1900	✓	
G SET - 90 L/R	529	B 900-915x1900		

□ Altura del producto 1900 mm.

A Modelo A está destinado para la medida nominal - 10 mm.

B Modelo B para medida nominal + 15 mm.

Para consultar precios: www.ravak.es PVP recomendados sin IVA

Referencia (modelo)	Tamaño (mm)	Precio (ks)	Precio conjunto
GSD3 - 100 L/R	985-1010x1900	✓	
G SET - 100 L/R	Entrada 529		
GSD3 - 110 L/R	1085-1110x1900	✓	
G SET - 110 L/R	Entrada 529		
GSD3 - 120 L/R	1185-1210x1900	✓	
G SET - 120 L/R	Entrada 629		

Mampara de ducha angular y mampara para bañera

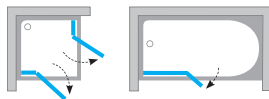

GSRV4



Para platos de ducha: PERSEUS, TAURUS, PERSEUS PRO

GVS2



Consejo

Una solución muy elegante.



GSRV4

mampara de ducha de cuatro partes con entrada vértice

Este modelo de mampara de ducha se instala en una esquina y de toda la serie GLASSLINE es el modelo que proporciona la más amplia y cómoda entrada. El modelo GSRV 4 100 viene de estándar suministrado con dos unidades de barras de sujeción cortas.

GVS2 mampara de bañera de dos hojas

Equipando su bañera con la mampara GVS 2, podrán ducharse cómodamente.



Para una entrada más cómoda dentro de la bañera la hoja movible de la mampara GVS2 se abre hacia fuera de la bañera.

Referencia (modelo)	Tamaño (mm)	Precio (ks)	Precio conjunto
GSRV4 - 80	785-797x1900	✓	
G SET - 80	Entrada 629		
GSRV4 - 90	885-897x1900	✓	
G SET - 90	Entrada 629		
GSRV4 - 100	985-997x1900	✓	
G SET - 100	Entrada 629		

Referencia (modelo)	Tamaño (mm)	Precio (ks)	Precio conjunto
GVS2 L/R	995-1005x1500	✓	
G SET L/R			

□ Altura del producto 1900 mm.
 □ Altura del producto 1500 mm.
 Para consultar precios: www.ravak.es
 PVP recomendados sin IVA

IDEAS Y CONSEJOS

Todos los productos de la serie GLASSLINE están provistos de serie de la capa de protección RAVAK ANTICALC. Empleando Vds. para el mantenimiento habitual de su mampara de ducha varias veces al año RAVAK ANTICALC CONDITIONER, pueden estar seguros de que esta mampara no perderá su perfecto aspecto ni dentro de muchos años.

Novedad - Glassline Matrix

The logo for 'anticalc' features three blue spheres of varying sizes arranged in a cluster above the brand name, which is written in a lowercase, sans-serif font.A photograph of a modern shower enclosure in a bathroom. The enclosure is made of glass with a white grid pattern and is set on a white tray. The walls are covered in white and blue square tiles. A showerhead and a towel rack with a blue towel are visible in the background.

MATRIX

La novedad del año 2006 son también las mamparas de ducha serie Glassline MATRIX.

Glassline Matrix

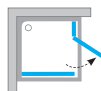

El acabado **MATRIX** lo caracteriza principalmente el decorado esmaltado de las láminas de cristal templado y las líneas esenciales y limpias de las bisagras y los pomos. Ideal ante todo para todos los cuartos de baño modernos.



Glassline

El proceso del estampado se realiza a temperaturas de 600 °C durante el propio templado del cristal.

Este procedimiento asegura la durabilidad permanente y que es absolutamente imposible la su eliminación realizando el habitual mantenimiento de las láminas de cristal. Al mismo tiempo se obtiene una extraordinaria solidez que protege el decorado de los posibles arañazos.

Los componentes de Glassline y Glassline MATRIX es posible combinar.

Llevando lo a la práctica podemos combinar por ejemplo cristales transparentes con bisagras y pomos cuadrados.

Al mismo tiempo podemos completar las bisagras redondas y la mampara con las láminas decoradas de MATRIX.

Referencia (modelo)	Tamaño (mm)	Precio (ks)	Precio conjunto	Referencia (modelo)	Entrada (mm)	Tamaño (mm)	Precio (ks)	Precio conjunto
GSDPS - 80 L/R MATRIX	785-797x1900	✓		GSD2 - 80 L/R MATRIX	529	A 790-805x1900	✓	
G SET - 80 MATRIX	Entrada 527			G SET - 80 L/R MATRIX	529	B 800-815x1900		
GSDPS - 90 L/R MATRIX	885-897x1900	✓		GSD2 - 90 L/R MATRIX	529	A 890-905x1900	✓	
G SET - 90 MATRIX	Entrada 527			G SET - 90 L/R MATRIX	529	B 900-915x1900		
GSDPS - 100 L/R MATRIX	985-997x1900	✓		GSD3 - 100 L/R MATRIX		985-1010x1900	✓	
G SET - 100 MATRIX	Entrada 627			G SET - 100 L/R MATRIX		Entrada 529		
GSDPS - 100x80 L/R MATRIX	985-997x1900	✓		GSD3 - 110 L/R MATRIX		1085-1110x1900	✓	
G SET - 100 MATRIX	Entrada 627			G SET - 110 L/R MATRIX		Entrada 529		
GSDPS - 120x80 L/R MATRIX	1885-1197x1900	✓		GSD3 - 120 L/R MATRIX		1185-1210x1900	✓	
G SET - 120 MATRIX	Entrada 627			G SET - 120 L/R MATRIX		Entrada 629		
GSH3 - 90 L/R MATRIX	885-897x1900	✓		GSRV4 - 80 L/R MATRIX		785-797x1900	✓	
G SET - 90 MATRIX	Entrada 594			G SET - 80 L/R MATRIX		Entrada 629		
GVS2 L/R MATRIX		✓		GSRV4 - 90 L/R MATRIX		885-897x1900	✓	
G SET L/R MATRIX	995-1005x1500			G SET - 90 L/R MATRIX		Entrada 629		
				GSRV4 - 100 L/R MATRIX		985-997x1900	✓	
				G SET - 100 L/R MATRIX		Entrada 629		

□ Altura del producto 1900 mm. □ Altura del producto 1500 mm.

A A Modelo A para medidas nominales - 10 mm.

B Modelo B para medidas nominales + 15 mm.

Para consultar precios: www.ravak.es

PVP recomendados sin IVA

Elegance



**Elegance no es tan solo una mampara de ducha.
Elegance forma una parte integrante natural de su casa.**

Elegance

tiene muchas caras

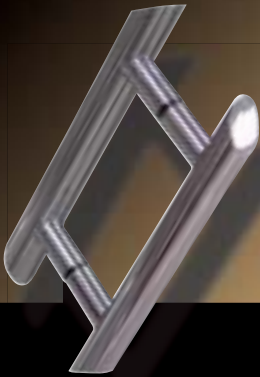

TÉCNICA

Líneas exactas, formas sencillas e interiores ultramodernos.
Son los sinónimos para Elegance equipada con el tirador TEC.

Incluso un aparente detalle como el tope de la perfilería logra cambiar notablemente el estilo de la mampara.



La terminación modelo estándar forma parte integrante de cada producto Elegance. Los demás diseños y modelos se pueden adquirir adicionalmente.



ROMÁNTICA

La mampara de ducha ELEGANCE equipada del tirador ELE no sólo puede formar parte de interiores modernos, sino que se puede usar en situaciones donde otros diseños fallan.



Mampara de ducha semi-circular **antiCalc**

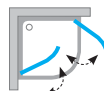

ESKK2 es sin duda el producto más lujoso de la serie ELEGANCE.



ESKK2

Para platos de ducha: ELIPSO, TOSCA, ELIPSO PRO



ESKK2 mampara de ducha semi-circular
Está compuesta de dos partes independientes que se pueden abrir tanto hacia adentro como afuera.

IDEAS Y CONSEJOS

Todas las láminas de vidrio de la serie ELEGANCE están, por supuesto, protegidas con el procedimiento RAVAK ANTICALC. Empleando el especial preparado de mantenimiento RAVAK ANTICALC CONDITIONER varias veces al año, pueden estar seguros de poder seguir disfrutando del diseño atractivo de este producto lujoso durante muchos años.

El suplemento de pago por los acabados en colores: bahama, pergamon, ágasis, negro, manhattan es 30%. El plazo de entrega color blanco habitual. * Plazo de entrega a consultar. Precios PVP Península Ibérica recomendados y sin IVA.

▲ Plazo de entrega a consultar.

□ Altura del producto 1850 mm.

Para consultar precios: www.ravak.es
PVP recomendados sin IVA

Referencia (modelo)	Entrada (mm)	Medidas (mm)	blanco (sin tiradores)	cromado (sin tiradores)
ESKK2 - 80	900	770-790x1850	✓	✓
ESKK2 - 90	900	870-890x1850	✓	✓
ESKK2 - 100	900	970-990x1850	✓	✓
ACROSTOLIO			blanco	cromado
ROOF			✓	✓
DOME			✓	✓
POINT			✓	✓

Mamparas de ducha angulares



Igual que en las demás series de mamparas de ducha Ravak, también en las mamparas de la serie ELEGANCE han desarrollado sus autores la posibilidad de combinaciones de diferentes partes con el objetivo de lograr la máxima posible variedad de medidas.

ESKPS

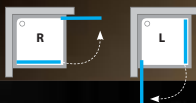

Consejo
Práctica



Para platos de ducha: PERSEUS, TAURUS, PERSEUS PRO

ESKR2 + ESKR2

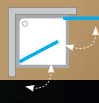

Para platos de ducha: PERSEUS, TAURUS, PERSEUS PRO

Elegance

ESKPS La mampara de ducha ESKPS está compuesta de una puerta abatible /ESKR2/ y una parte fija /EPS/. Las dos piezas de la misma medida se suministran como mampara completa en opciones I o D. Mientras que la parte lateral /EPS/ está fijada al plato de ducha, la parte abatible /ESKR2/ puede abrirse tan solo hacia afuera.

ESKR2 La mampara de ducha ESKR2 está compuesta de dos piezas abatibles. Con esta mampara es posible abrir las puertas también hacia adentro, lo que permite ventilar la mampara después de su uso.

El suplemento de pago por los acabados en colores: bahama, pergamon, ágasis, negro, manhattan es 30%. El plazo de entrega color blanco habitual. * Plazo de entrega a consultar. Precios PVP Península Ibérica recomendados y sin IVA.

▲ Plazo de entrega a consultar.

□ Altura del producto 1850 mm.

Para consultar precios: www.ravak.es

PVP recomendados sin IVA

Referencia (modelo)	Entrada (mm)	Tamaño (mm)	Blanco (sin tiradores)	CROMADO (sin tiradores)
ESKR2 - 80	950	770-790x1850	✓	✓
ESKR2 - 90	1060	870-890x1850	✓	✓
ESKR2 - 100	1160	970-990x1850	✓	✓
ESKPS - 80 L/R	670	770-790x1850	✓	✓
ESKPS - 90 L/R	770	870-890x1850	✓	✓
ESKPS - 100 L/R	870	970-990x1850	✓	✓

Frontal de ducha Elegance



Los frontales de ducha ELEGANCE representan una de las opciones más lujosas para los espacios entre paredes.

ESD1



ESD2



ESDK



Consejo
Recomendamos



ESD1 frontal de ducha de una sola puerta

ESD1 se abre siempre hacia afuera. en ESD1 hay que elegir y encargar la opción izquierda o derecha.



ESD2 frontal de ducha de dos partes

ESD2 está compuesta de dos partes abatibles que se pueden abrir también hacia adentro de la mampara. La posibilidad de abrir las puertas adentro es muy apropiada, por. ej., si Ud. no quiere que las gotas adheridas al vidrio de la mampara caigan al suelo después de haber utilizado ésta.

ESDK frontal de ducha combinado

ESDK está compuesta de una parte fija y de una parte abatible que se abre hacia afuera de la mampara. ESDK se usa para espacios entre paredes con medidas desde 100 cm para arriba.



El suplemento de pago por los acabados en colores: bahama, pergamon, ágasis, negro, manhattan es 30%. El plazo de entrega color blanco habitual. Plazo de entrega a consultar.

Plazo de entrega a consultar.

Altura del producto 1850 mm.

Para consultar precios: www.ravak.es
PVP recomendados sin IVA

Referencia (modelo)	Entrada (mm)	blanco (sin tiradores)	cromado (sin tiradores)	Referencia (modelo)	Entrada (mm)	blanco (sin tiradores)	cromado (sin tiradores)
ESD1 - 80 L/R	610	✓	✓	ESDK 80 + 20 L/R	680	✓	✓
ESD1 - 90 L/R	710	✓	✓	ESDK 80 + 30 L/R	680	✓	✓
ESD1 - 100 L/R	810	✓	✓	ESDK 80 + 40 L/R	680	✓	✓
ESD2 - 110	890	✓	✓	ESDK 90 + 20 L/R	780	✓	✓
ESD2 - 120	990	✓	✓	ESDK 90 + 30 L/R	780	✓	✓
				ESDK 90 + 40 L/R	780	✓	✓

Mampara para bañera EVS1 y otras posibilidades de ELEGANCE

anticalc

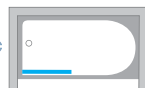

Los productos ELEGANCE pertenecen a la gama de mamparas de ducha más lujosas. Por su carácter universal se emplean a menudo también en situaciones donde el diseño de una puerta de cristal habitual no es el más apropiado. Recintos como sauna o baño de vapor no representan para ELEGANCE un gran problema.

EVS1

PUERTAS CON DISEÑO



D - opción derecha



D - opción derecha

Los tiradores para los productos ELEGANCE se tienen que encargar aparte y su precio no está incluido en el del producto.



TEC blanco



TEC cromo



ELE blanco

Elegance

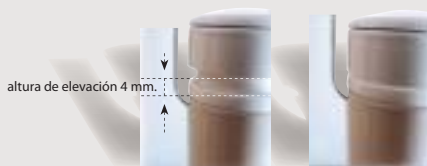

altura de elevación 4 mm.

MECANISMO DE ELEVACIÓN

Todas las partes móviles de los productos de la serie ELEGANCE están provistas de un mecanismo de elevación. El mecanismo de elevación permite fijar la puerta en la posición requerida, su cierre automático y su asiento perfecto encima del plato de ducha o la bañera.

El suplemento de pago por los acabados en colores: bahama, pergamon, ägäs, negro, manhattan es 30%. El plazo de entrega color blanco habitual. ° Plazo de entrega a consultar.

■ Altura del producto 1500 mm.

Para consultar precios: www.ravak.es
PVP recomendados sin IVA

Referencia (modelo)	blanco (sin tiradores)	cromado (sin tiradores)
EVS1 - 75 L/R	✓	—
TIRADORES	blanco (Precio / par)	cromado (Precio / par)
TEC	✓	✓
ELE	✓	—

Accesorios para mamparas de baño



Estantae universales para mamparas, estantes Glassline, barras de sujeción Glassline, asientos de ducha OVO P y OVO T, OVO TRI y asientos para esquina OVO R.

Accesorios para mamparas de baño



accesorios
para mamparas
de baño



Lubricante sanitario de teflon RAVAK LUBRICANTE INVISIBLE

- aplicable incluso en temperaturas donde otros lubricantes ya fallan
- no se diluye con el agua ● ahorrador, basta con una sola gota ● transparente
- no amarillea con la luz natural ● ecológico ● inocuo
- se emplea especialmente para uso doméstico incluyendo los baños, bisagras de las puertas de mamparas, griferías, cerraduras etc.

La mayor ventaja de este lubricante es la pequeña cantidad que se emplea. Después de aplicar es ideal retirar los restos sobrantes con un pañuelo seco dejando tan solo una película fina.

Un solo tubo de lubricante sanitario RAVAK es suficiente para muchos años de uso. Su baño no es el lugar para la sucia y amarilla vaselina.

Asientos OVO para mamparas de ducha

La compañía RAVAK había concentrado su atención durante muchos años principalmente en continuo mejoramiento de su tecnología y diseño de mamparas de ducha. Es posible que ha llegado el momento de prestar también nuestra atención a la comodidad en el interior de la mampara durante la ducha. En caso de que resulte cualquier tipo de producto incómodo para su usuario incluso el mejor que sea el diseño no le aportará este la verdadera alegría.

¿A propósito, sabía UD. que puede relajarse cómodamente durante la ducha? Lo único que tiene que hacer es tan solo cómodamente sentarse, cerrar los ojos y el agua caliente ya se ocupará del resto por UD.



Asiento ducha OVO - P



Consejo

Comodidad inesperada.

Asiento ducha OVO - T



La rígida estructura de todos los asientos serie OVO está fabricada de acero macerado inoxidable. La capacidad de carga de los asientos OVO está garantizada hasta los 150 kg.

Para asegurar la correcta funcionalidad del producto este se puede instalar solo sobre paredes de baño rígidas.

En caso de que necesite un cómodo, resistente y de fácil limpieza asiento por un precio razonable, entonces el asiento OVO - T es la solución para UD.



Los asientos de la serie OVO son plegables y como tales no ocupan casi ningún espacio interno de su mampara de ducha.

IDEAS Y CONSEJOS

para sentarse de los asientos OVO - T está fabricada de material llamado "skrimlen" Este material de género artificial lo caracteriza su increíble resistencia, higiene y fácil limpieza.

Asiento ducha OVO TRI - P



Asientos OVO TRI - P y TRI - T

Desde ahora en adelante ya no tiene que llevar con Ud. al baño una silla inapropiada de la cocina cuando dispone en el baño de una silla que ocupa el mínimo posible espacio, es ligera, estable y de diseño interesante.

Asiento ducha OVO - R



Asiento OVO - R

La única forma como relativamente cómodamente sentarse dentro de mampara de ducha pequeña es adquiriendo asiento para esquina.

Asiento ducha OVO TRI - T



accesorios
para mamparas
de baño

Referencia (modelo)	COLOR	Precio
OVO - P - CLEAR	transparente	✓
OVO - P - OPAL	blanco	✓
OVO - P - ORANGE	anaranjado	✓
OVO - P - BLUE	azul claro	✓
OVO - T - DARK	negro	✓
OVO - T - BLUE	azul claro	✓
OVO - T - WHITE	Blanco	✓

Referencia (modelo)	COLOR	Precio
OVO TRI - P - CLEAR	transparente	✓
OVO TRI - P - ORANGE	anaranjado	✓
OVO TRI - T - DARK	negro	✓
OVO TRI - T - BLUE	azul claro	✓
OVO TRI - T - WHITE	Blanco	✓
OVO - R - CLEAR	transparente	✓
OVO - R - ORANGE	anaranjado	✓

Estantes para mamparas de ducha

Estante universal estrecho



Estante universal ancho



Para asegurar la máxima universalidad se venden los estantes y las sujeciones aparte.

Para el estante estrecho como el ancho es posible adquirir los siguientes juegos de enganches que permiten la sujeción del producto sobre la pared o lámina de cristal

Sujeción para pared.



1 Sistema WALL
para instalar sobre
la pared

Sujeción para serie



2 Sistema 6 MM
para instalar sobre
lámina de cristal
Elegance

Sujeción para serie Supernova II



3 Sistema Supernova
para mamparas serie
Supernova

Estantes Glassline



Estantes Glassline – modelo A, modelo B

Las barras de sujeción estándar de las mamparas serie Glassline es posible complementarlas con prácticos estantes de diseño especial que realzan aún más los empleados materiales de plástico transparentes tipo „ICE“ y elaborados con tecnología laser, combinados con elementos en acabado cromado.

Los estantes Glassline es combinar también con la barra de sujeción corta Glassline MATRIX.

Referencia (modelo)	Precio colores blanco
ESTANTE UNIVERSAL ESTRECHO ancho 180 mm, altura 680 mm	✓
ESTANTE UNIVERSAL ANCHO ancho 420 mm, altura 680 mm	✓
SISTEMA WALL	✓
SISTEMA 6 MM	✓
SISTEMA SUPERNOVA II	✓

Barra de sujeción Glassline Matrix - larga



Barra de sujeción Glassline - corta

BARRA DE SUJECIÓN Glassline

La barra de sujeción Glassline sirve no solo para asegurar la firmeza de la mampara de ducha modelo Glassline sino que es posible emplearla también como práctico colgador para la toalla y que está siempre "a mano".

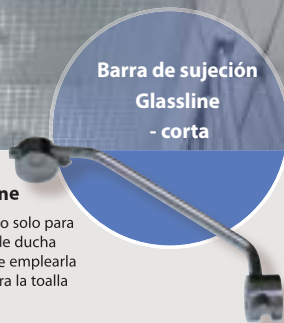

Referencia (modelo)	Precio COLOR CROMADO
BARRA DE SUJECIÓN GLASSLINE DLOUHÝ	✓
BARRA DE SUJECIÓN GLASSLINE Corta	✓
BARRA DE SUJECIÓN GLASSLINE MATRIX Corta	✓
BARRA DE SUJECIÓN GLASSLINE MATRIX LARGA	✓

Para consultar precios: www.ravak.es
PVP recomendados sin IVA

Platos de ducha



Platos de ducha

Diseño puro.



platos
de ducha

Platos de ducha

La compañía RAVAK fabrica 4 diferentes series y diseños de platos de ducha.

Platos de ducha KASKADA

Precio favorable

Material: sandwich PMMA + ABS
Fondo: modelo LA – plástico reforzado con fibra de vidrio modelo EX, PU – poliuretano reforzado con fibra de vidrio



Platos de ducha con ASIENTO y mini-bañeras

Prácticos e cómodos

Material: sandwich PMMA + ABS
Fondo: modelo LA – plástico reforzado con fibra de vidrio





Platos de ducha GALAXY

Elegantes

Material: sandwich PMMA + ABS
Fondo: modelo LA – plástico reforzado con fibra de vidrio modelo EX, PP, PA – poliuretano reforzado con fibra de vidrio
Diseño: Liso











Platos de ducha GALAXY PRO

Materiales eternos







Material: mármol artificial con caliza y resina
Fabricación: aplicando el método de colado extra-liso
Diseño: extra-liso

Platos de ducha

Platos de ducha KASKADA - platos para todos

	modelo LA	modelo EX	modelo PU
RONDA 80, 90			
ANGELA 80, 90			
RADIUS 90			
ANETA 75 x 90			

Platos de ducha con ASIENTO - platos para descansar

	modelo LA	modelo LA+BASE	LA+BASE+SET	LA+BASE+SET N
TAURUS 90				
TOSCA 90				

Minibañeras - en vez de una bañera una minibañera

SABINA 80, 90			
SABIUS 90			

Platos de ducha GALAXY - platos de ducha con superficie extra lisa

	modelo LA	modelo EX	PAN / PP+SET N	PP+SET L
MODUS 90				
ELIPSO 80, 90, 100				
PERSEUS 80, 90, 100				
GENTA 90				

Platos de ducha GALAXY PRO - platos de ducha extra-planos y de materiales coladosu

GIGANT PRO
80 x 100
80 x 120



GENTA PRO 90

ELIPSO PRO
80, 90, 100



PERSEUS PRO
80, 90, 100

platos de ducha

Resumen completo de todas las series

Modelo LA

plato de ducha para encastrar o para emplear patas



Los platos en acabado LA están fabricados de la extrusión de los acrílicos: ABS y el PMMA, con refuerzo de laminado.

Los platos en acabado LA están diseñados para ser empotrados con o sin murete de obra. Para facilitar la instalación es posible emplear los universales pies regulables – BASE.

Los platos se suministran sin el panel frontal.

Modelo PU

plato de ducha auto-sostenedor

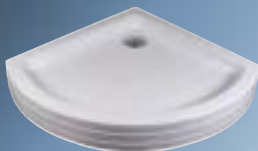

Los platos en acabado PU están fabricados de la extrusión de los acrílicos: ABS y el PMMA y el soporte de poliuretano reforzado con fibra de vidrio. El plato de ducha PU es un plato auto-sostenedor prensado como una pieza entera junto con el panel lateral.

La instalación del plato PU suele ser cuestión de unos minutos. Tomando en consideración costes relacionados con los trabajos de albañilería, los platos PU sin duda alguna son la opción más económica y menos problemática. A diferencia de los platos de chapa, los de acrílato no necesitan la conexión a tierra.

Modelo EX

plato de ducha auto-sostenedor y para revestir



Los platos en acabado PU están fabricados de la extrusión de los acrílicos: ABS y el PMMA y el soporte de poliuretano reforzado por fibra de vidrio. De los platos en acabado PU se distinguen por medio de la falta del panel lateral acrílico de manera que el plato se puede revestir con los azulejos habituales. En tal caso, el revestimiento se pega encima del cuerpo del soporte.

No todos los albañiles saben construir y revestir perfectamente el murete de obra redondo. Mientras que revestir el soporte de poliuretano es muy sencillo hasta para un no profesional.

Modelo PP

plato auto-sostenedor y para completar con panel lateral según situación

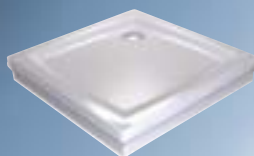

En los platos PP se emplea el sistema del panel lateral desmontable. Distinguimos dos paneles la extrusión de los acrílicos: ABS y el PMMA y el laterales, el modelo „N“ /para platos empotrados soporte de poliuretano reforzado por fibra de vidrio Los platos PAN están compuestos de dos para platos de ducha instalados en una esquina, partes separables, del plato de ducha y de un Por motivos de variabilidad, los paneles laterales panel lateral que se instala sobre el soporte de de los platos de ducha se venden aparte Y por poliuretano. El panel lateral viene incluido en el precio del producto. Entre los platos EX y PP hay diferencias constructivas en la forma del soporte. El panel destinado para el plato PP no se puede fijar sobre el soporte del plato EX.

Modelo PAN

plato auto-sostenedor con panel lateral incluido

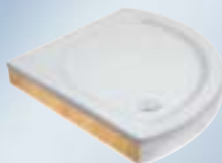

Los platos en acabado PAN están fabricados de la extrusión de los acrílicos: ABS y el PMMA y el laterales, el modelo „N“ /para platos empotrados soporte de poliuretano reforzado por fibra de vidrio Los platos PAN están compuestos de dos para platos de ducha instalados en una esquina, partes separables, del plato de ducha y de un Por motivos de variabilidad, los paneles laterales panel lateral que se instala sobre el soporte de de los platos de ducha se venden aparte Y por poliuretano. El panel lateral viene incluido en el precio del producto.

El sistema del panel lateral desmontable PAN se emplea tan solo para los platos más lujosos (ELIPSO y MODUS) de la serie GALAXY.

Plato de ducha extra-plano



Estos platos de ducha están fabricados de dolomito molidurado y resina con la tecnología de “moldeo líquido”.

Este plato de ducha dispone de una altura de aprox. 30 mm y es posible instalarlo en tres formas:

- 1) Pegarlo directamente encima del suelo plano o empotrarlo
- 2) Para baños con suelo terminado es posible utilizar el soporte universal (BASE)
- 3) tercera opción consiste en el uso del soporte universal (BASE) y el SET – panel frontal

El material empleado para fabricar el panel frontal es idéntico al de los platos de ducha. El panel frontal (SET) y el soporte universal (BASE) no forman parte integrante del plato y se adquieren aparte.

Cualidades de los platos de ducha



... incluso este tipo de trabajo puede resultar agradable

Arena, cemento, mortero, ladrillos, hormigón...

Al instalar el plato de ducha utilizando „el proceso mojado“ es casi seguro que la superficie del plato de ducha resulte rayada.

Empleando el sistema de RAVAK EX no puede pasarle nada similar. Pegar el revestimiento sobre una base de poliuretano perfecta resulta ser una alegría.

Sólo los platos de ducha con tecnología única como los modelos PU, EX, PP y PAN pueden enorgullecerse de las siguientes cualidades:

Fácil, limpio y rápido

Se elimina en lo absoluto el uso de los procedimientos clásicos de albañilería durante la instalación de este tipo de platos de ducha – ya que para su instalación y el revestimiento perfecto es suficiente tan solo un tubo de silicona Ravak.

Control de calidad

Cada plato de ducha lleva dos números de fabricación que permiten aplicar la responsabilidad del trabajador por cada pieza que se fabrique.

Un desague perfecto

Todos los platos de ducha llevan de estándar sifones con diámetro de 90 mm y el paso 30 litros de agua por minuto, lo cuál satisface hasta los requisitos más exigentes.

Alta solidez – garantía de durabilidad

La nueva masa del soporte PU es permanentemente compacta en todo su volumen y es capaz de resistir la presión de hasta 3 kg por 1 cm², si se calcula por área de contacto col el suelo, representa la posibilidad de carga de hasta 3 toneladas.

Aplicación universal

Gracias al elevado nivel de solidez del nuevo soporte de poliuretano se ha conseguido una nueva estructura y diseño del soporte, evitando así innecesarios recortes de orificios dentro del material PU para la instalación del desague.

Constancia de forma

Al utilizar la tecnología de fundición de alta presión con la presencia de fibras de vidrio se ha podido conseguir una masa absolutamente constante en cuanto a su volumen.

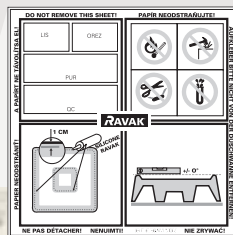

Cada plato de ducha lleva su único número de identificación.

Platos de ducha Kaskada

RONDA - 80, 90

Combinable con:

SKKP6 - 80, 90; SKCP4 - 80, 90
SBKP6 - 80, 90; RKCP4 - 80, 90

altura del plato 80 LA: 100 mm
altura del plato 90 LA: 95 mm
altura del plato EX, PU: 185 mm

LA



EX

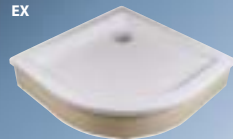

PU



LA / EX / PU

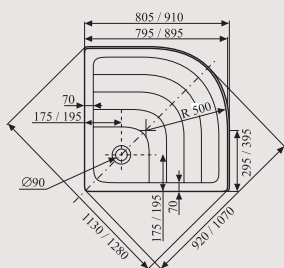

ANGELA - 80, 90

Combinable con:

SRV2 - 80, 90 S; ASRV3 - 80, 90
ASDP3 - 80, 90; SDZ3 - 80, 90
SDOP - 80, 90; SBRV - 80, 90
RKR2 - 90

altura del plato LA: 95 mm
altura del plato EX, PU: 185 mm

LA

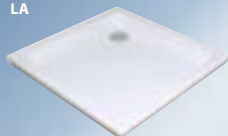

EX

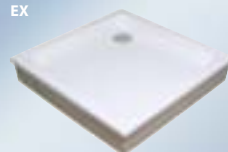

PU

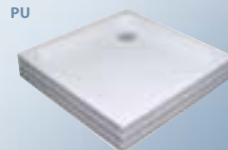

LA / EX / PU

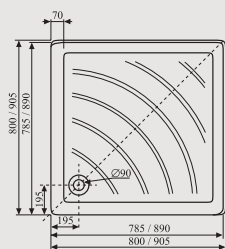

Todos los platos de ducha emplean orificios para sifones de diametro 90 mm

RADIUS - 90

Combinable con:

SKKP2 - 90; SKKP4 - 90
RKKP4 - 90

altura del plato LA: 95 mm
altura del plato EX, PU: 185 mm

LA



EX



PU

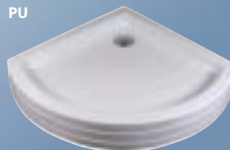

LA / EX / PU

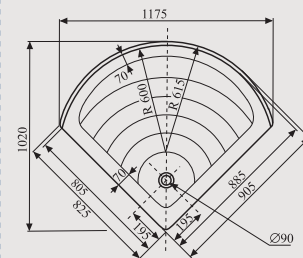

ANETA - 75 x 90

Combinable con:

SRV2 - 90 S; ASRV3 - 90
ASDP3 - 90; SDZ3 - 90
SDOP - 90

altura del plato LA: 95 mm
altura del plato EX, PU: 185 mm

LA

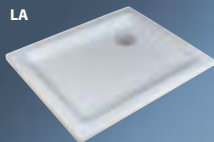

EX

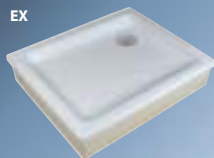

PU

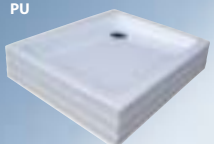

La compañía RAVAK S.A. fabrica anualmente más de 100 000 unidades de platos de ducha KASKADA. Sus demostradas y comprobadas cualidades son la razón porque se encuentran entre los platos de ducha más solicitados en toda Europa.



platos
de ducha

LA / EX / PU

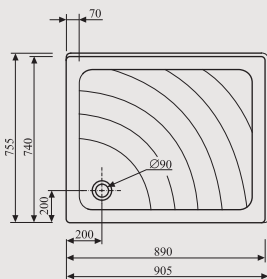

Todos los platos de ducha emplean orificios para sifones de diámetro 90 mm

Referencia (modelo)	Precio
RONDA 80 LA	✓
RONDA 80 PU	✓
RONDA 80 EX	✓
RONDA 90 LA	✓
RONDA 90 PU	✓
RONDA 90 EX	✓
ANGELA 80 LA	✓
ANGELA 80 PU	✓
ANGELA 80 EX	✓
ANGELA 90 LA	✓
ANGELA 90 PU	✓
ANGELA 90 EX	✓

Referencia (modelo)	Precio
RADIUS 90 LA	✓
RADIUS 90 PU	✓
RADIUS 90 EX	✓
ANETA 75 x 90 LA	✓
ANETA 75 x 90 PU	✓
ANETA 75 x 90 EX	✓

Los platos de ducha Kaskada no se fabrican en distintos acabados de colores.

Para consultar precios: www.ravak.es
PVP recomendados sin IVA

GALAXY platos de ducha

ELIPSO - 80, 90, 100

Combinable con:

ESKK2 - 80, 90, 100
 SKKP6 - 80, 90, 100
 SKCP4 - 80, 90, 100
 GSKK3 - 80, 90, 100
 GSKK4 - 80, 90, 100
 RKCP4 - 80, 90, 100

altura del plato LA:.....70 mm
 altura del panel:.....140 mm
 altura del plato con el panel:..175 mm

LA



EX



PAN



LA, EX, PAN

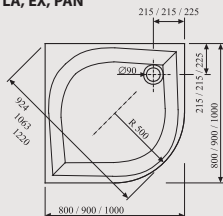

MODUS - 90

Combinable con:

SKKP2 - 90; SKKP4 - 90
 RKKP4 - 90

altura del plato LA:.....70 mm
 altura del panel:.....140 mm
 altura del plato con el panel:..175 mm

LA



EX



PAN



Todos los platos de ducha emplean orificios para sifones de diametro 90 mm

LA, EX, PAN

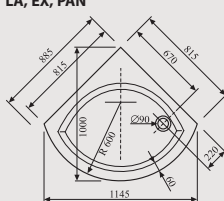

GENTA - 90

Combinable con:

GSH3 - 90

altura del plato LA:.....70 mm
 altura del panel:.....140 mm
 altura del plato con el panel:..175 mm

LA



EX



PAN



LA, EX, PAN

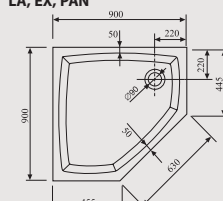

PERSEUS - 80, 90, 100

Combinable con:

ESD1 - 80, 90, 100; ESKPS - 80, 90, 100
 ASDP3 - 80, 90, 100; SRV2 - 80, 90, 100 S
 ESDK - 80+20; ESKR2 - 80, 90, 100
 ASRV3 - 80, 90; SDOP - 80, 90, 100
 GSRV4 - 80, 90, 100; GSDPS - 80, 90, 100
 RKR2 - 80, 90, 100; GSD2 - 80, 90; GSD3 - 100

altura del plato LA:.....70 mm
 altura del panel:.....140 mm
 altura del plato con el panel:...175 mm

LA

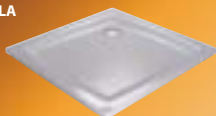

EX

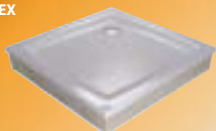

PP+SET N

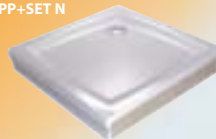

PP+SET L



Todos los platos de ducha emplean orificios para sifones de diametro 90 mm

LA, EX, PP

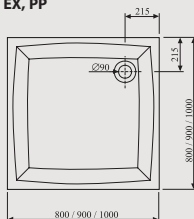

Los platos de ducha GALAXY con líneas de diseño muy finas que realzan la presentación de cualquier modelo de mampara de ducha.



platos de ducha

El recargo por platos de ducha Galaxy es de 30%.
 Platos de ducha en acabado metal no se fabrican.

Referencia (modelo)	Precio	Referencia (modelo)	Precio
ELIPSO 80 LA	✓	PERSEUS 80 LA	✓
ELIPSO 80 PAN	✓	PERSEUS 80 PP	✓
ELIPSO 80 EX	✓	PERSEUS 80 EX	✓
ELIPSO 90 LA	✓	PERSEUS 90 LA	✓
ELIPSO 90 PAN	✓	PERSEUS 90 PP	✓
ELIPSO 90 EX	✓	PERSEUS 90 EX	✓
ELIPSO 100 LA	✓	PERSEUS 100 LA	✓
ELIPSO 100 PAN	✓	PERSEUS 100 PP	✓
ELIPSO 100 EX	✓	PERSEUS 100 EX	✓
MODUS 90 LA	✓	PERSEUS 80 SET N	✓
MODUS 90 PAN	✓	PERSEUS 80 SET L	✓
MODUS 90 EX	✓	PERSEUS 90 SET N	✓
GENTA 90 LA	✓	PERSEUS 90 SET L	✓
GENTA 90 PAN	✓	PERSEUS 100 SET N	✓
GENTA 90 EX	✓	PERSEUS 100 SET L	✓

Para consultar precios: www.ravak.es
 PVP recomendados sin IVA

Platos de ducha con asiento

TAURUS - 90

Combinable con:

ESD1 - 90; ESKR2 - 90; ESKPS - 90
 SRV2 - 90 S; ASRV3 - 90; SDOP - 90;
 GSRV - 90; GSDPS - 90; RKR2 - 90
 altura del plato LA+BASE+SET.....235 mm

LA

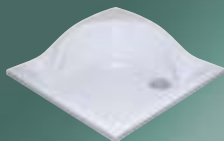

LA+BASE

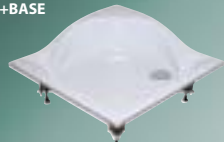

LA+BASE+SET N



LA+BASE+SET L



LA+BASE+SET

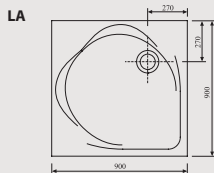
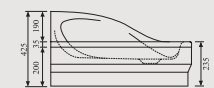

TOSCA - 90

Combinable con:

ESKK2 - 90; SKKP6 90; SKCP4 - 90
 GSKK3 - 90; GSKK4 - 90; RKCP4 - 90

altura del plato LA+BASE+SET.....235 mm

LA



LA+BASE



LA+BASE+SET



Todos los platos de ducha emplean orificios para sifones de diametro 90 mm

LA+BASE+SET

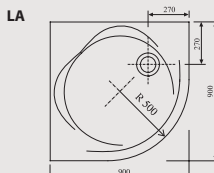
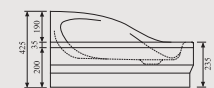

Referencia (modelo)	Precio
TAURUS 90 LA	✓
TOSCA 90 LA	✓
BASE (soportes)	
TAURUS 90 BASE	✓
TOSCA 90 BASE	✓
SET (panel + upevnění)	
TAURUS 90 SET N	✓
TAURUS 90 SET L	✓
TOSCA 90 SET	✓

Para consultar precios: www.ravakes.com
 PVP recomendados sin IVA

Platos de ducha profundos con asiento - minibañeras

SABINA - 80, 90

Combinable con:

SKCP4 - 80, 90; SKKP6 - 80, 90
altura del plato:..... 420 mm

LA



LA+BASE



LA+BASE+SET



SABIUS - 90

Combinable con:

SKKP4 - 90; SKKP2 - 90
altura del plato:..... 420 mm

LA



LA+BASE



LA+BASE+SET



La altura total de los platos de ducha profundos con asiento es de 42 cm. Por esta misma razón es conveniente completarlas con mamparas de ducha con altura especial



El plato SABINA se fabrica con la tecnología tradicional, o sea, reforzando el acrílico con la resina de epóxido que incorpora las fibras de vidrio.

Se puede instalar empotrada con murete de obra o directamente sobre el suelo completando con el panel lateral. Junto con el plato SABINA es indispensable utilizar el soporte que se utiliza para apoyar la parte del asiento del plato.

IDEAS Y CONSEJOS

Para el plato Sabina recomendamos La adquisición del un sifón especial que permite detener el escape de agua y llenar el plato de ducha así hasta el nivel marcado por el rebosadero.

Para los platos SABINA y SABIUS se emplean orificios para sifones diametro 52 mm.

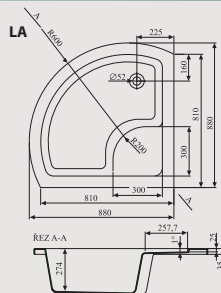
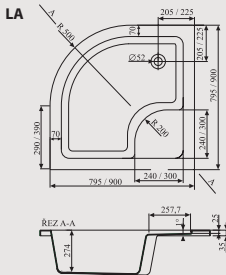

Referencia (modelo)	Precio
SABINA 80 LA	✓
SABINA 90 LA	✓
SABIUS 90 LA	✓
BASE (soportes)	
SABINA 80 BASE	✓
SABINA 90 BASE	✓
SABIUS 90 BASE	✓
PANEL	
SABINA 80	✓
SABINA 90	✓
SABIUS 90	✓
PANELKIT	
PANELKIT SABINA 80, 90	✓
PANELKIT SABIUS 90	✓
SIFON	
SIFON SABINA	✓

El sifón Sabina es ideal para todos los platos de ducha profundos (Sabina, Sabius). Para la instalación del panel se requiere la empleación del PANELKIT.

Platos de ducha GALAXY PRO

Nueva serie GALAXY PRO emplea las ventajas de materiales naturales como el mármol y el granito.

Gracias a los extraordinarios materiales de los que están fabricados estos platos de ducha resulta ser su aplicación prácticamente ilimitada.

Ideales como producto lujoso para el baño del hogar igual que también, gracias a su extraordinaria resistencia, para locales públicos como los recintos deportivos, saunas, hospitales, balnearios etc.. El especial acabado de la superficie evita resbalarse y aumenta de esta forma considerablemente su seguridad durante la ducha.

Los platos de ducha GALAXY PRO se fabrican en medidas que aseguran su compatibilidad con cualquier correspondiente modelo de mampara de ducha de fabricación RAVAK.



GIGANT PRO 80 x 100 80 x 120



Combinable con:

GIGANT PRO 80 x 100

SRV2 100 S + SRV2 80 S; SDZ3 100 + PSS 80; SDZ3 80 + PSS 100
SDOP 100 + PSS 80; SDOP 80 + PSS 100; ASDP3 100 + APSS 80
ASDP3 80 + APSS 100; RDP2 100 + RPS 80; ASDP3 100; SDZ3 100
SDOP 100; ESDK 80 + 20 L, R; ESD1 100 L, R; GSD3 100 L, R; RDP2 100

GIGANT PRO 80 x 120

SDOP 120 + PSS 80; ASDP3 120 + APSS 80; RDP2 120 + RPS 80
ESD2 120; RDP4 120 + RPS 80; ASDP3 120; SDOP 120
ESDK 80 + 40 L, R; ESDK 90 + 30 L, R

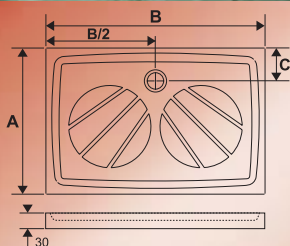

GIGANT PRO 80 x 100 A = 800 mm B = 1000 mm C = 180 mm
GIGANT PRO 80 x 120 A = 800 mm B = 1200 mm C = 180 mm

Para la instalación de estos platos de ducha no hay que respetar ningún tipo de requisitos especiales de obra. Se pueden instalar directamente por debajo de cualquier modelo de mampara de ducha habitual.

Debido al mínimo grosor (de 30 mm) es posible encastrar el plato sencillamente dentro del suelo evitando así cualquier tipo de barreras.

El orificio para el sifón de diámetro 90 milímetros asegura la buena y suficiente salida del agua. Recomendamos los sifones STANDARD o PROFESSIONAL de nuestra fabricación.



El acabado de los paneles frontales para los platos de ducha serie Galaxy PRO es idéntico al de los propios platos de ducha. El conjunto entero compagina perfectamente.

GENTA PRO 90

Combinable con:
GSH3 - 90

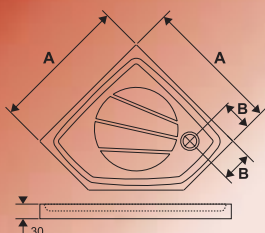

GENTA PRO 90 A = 900 mm
B = 200 mm

PERSEUS PRO 80, 90, 100

Combinable con:
ESD1 - 80, 90, 100; ESKPS - 80, 90, 100
ASDP3 - 80, 90, 100; SRV2 - 80, 90, 100 S;
ESDK - 80 + 20; ESKR2 - 80, 90, 100;
ASRV3 - 80, 90; SDOP - 80, 90, 100
GSRV4 - 80, 90, 100; GSDPS - 80, 90, 100
RKR2 - 80, 90, 100; GSD2 - 80, 90
GSD3 - 100

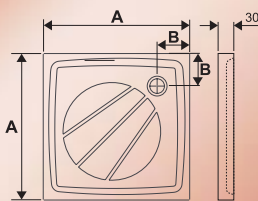

PERSEUS PRO 80 A = 800 mm
PERSEUS PRO 90 A = 900 mm
PERSEUS PRO 100 A = 1000 mm
B = 200 mm

ELIPSO PRO 80, 90, 100

Combinable con:
ESKK2 - 80, 90, 100; SKKP6 - 80, 90, 100;
SKCP4 - 80, 90, 100; GSKK3 - 80, 90, 100;
GSKK4 - 80, 90, 100; RKCP4 - 80, 90, 100

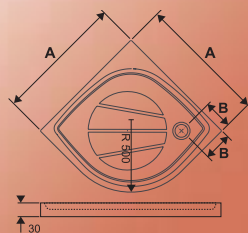

ELIPSO PRO 80 A = 800 mm
ELIPSO PRO 90 A = 900 mm
ELIPSO PRO 100 A = 1000 mm
B = 200 mm

Platos
deducha

Referencia (modelo)	Precio
GIGANT PRO 80 x 100	✓
GIGANT PRO 80 x 120	✓
GENTA PRO 90	✓
ELIPSO PRO 80	✓
ELIPSO PRO 90	✓
ELIPSO PRO 100	✓
PERSEUS PRO 80	✓
PERSEUS PRO 90	✓
PERSEUS PRO 100	✓

SET (panel + montaje)	Precio
GIGANT PRO 80 x 100 SET L/P	✓
GIGANT PRO 80 x 120 SET L/P	✓
GENTA PRO 90 SET	✓
ELIPSO PRO 80 SET	✓
ELIPSO PRO 90 SET	✓
ELIPSO PRO 100 SET	✓
PERSEUS PRO 80 SET	✓
PERSEUS PRO 90 SET	✓
PERSEUS PRO 100 SET	✓

BASE (soportes) para todas las medidas Galaxy PRO	Precio
BASE GALAXY PRO	✓

Los platos de ducha Galaxy PRO es posible instalar directamente en la obra de cemento (por ejemplo encastrando el plato en el suelo) así el uso de los soportes (BASE) resulta ser innecesario.

Colocando los platos de ducha Galaxy PRO directamente sobre el pavimento del baño hay que utilizar los soportes Galaxy PRO (BASE) eventualmente también el correspondiente faldón frontal con sus enganches (SET).

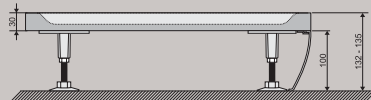

Los platos Galaxy PRO se suministran por estandar sin el soporte (BASE) y sin el panel. La BASE Galaxy PRO está compuesta de 5 unidades de pies y es compatible con todas las medidas de platos Galaxy PRO.

Accesorios para platos

Sifones para platos de ducha Ravak Basic, Standard y Professional

Todos los tipos de sifones para platos RAVAK tienen el diámetro de 90 mm, lo que asegura la velocidad de paso del agua de hasta 30 litros por minuto. Esto permite su uso incluso para una mampara de ducha con columna de hidromasaje.

Todos los sifones para platos RAVAK se pueden limpiar por fuera, cualidad de máxima importancia para platos de ducha instalados „fijamente al suelo“.

BASIC



PROFESSIONAL



STANDARD



SIFON SABINA
para platos Sabina y Sabius
(con sistema click - clack)



La diferencia entre el sifón **PROFESSIONAL** y el **STANDARD** consiste en el material que se emplea para la cubierta. El sifón **PROFESSIONAL** viene con una cubierta metálica, en el caso del sifón **STANDARD** se ha empleado cubierta de plástico recubierta de metal.

REDUCCIÓN

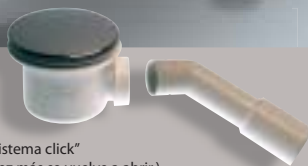

Sifon para plato Sabina y Sabius

La salida del agua del plato se maneja por medio del llamado "sistema click" (Apretando el sifon se para la salida del agua y apretando una vez más se vuelve a abrir.) Sifon SABINA para platos SABINA y SABIUS con orificio de salida diametro 52 mm.



Silicona sanitaria RAVAK Professional - 310 ml

En el pasado, la compañía RAVAK ha comprobado diversas siliconas de la mayoría de los grandes fabricantes tradicionales. Una de las reivindicaciones principales era su capacidad de unir para siempre materiales de carácter diferente y que se emplean para la fabricación de las mamparas de ducha. Los ensayos comprobaron que seleccionar la correcta silicona que adhiera fijamente al vidrio, poliestireno extrudado, aluminio, esmalte y otros diversos tipos de materiales de revestimiento, es casi imposible para alguien que no sea un experto.

Por eso, la compañía RAVAK se vió obligada a desarrollar en cooperación con otros fabricantes de materiales especiales su propia receta que puede cumplir todos los requisitos indicados.

Otras de las características que debe poseer una silicona sanitaria es la capacidad fungicida a largo plazo, persistencia de color e ineficiencia higiénica.



El uso de la silicona RAVAK PROFESSIONAL es la condición fundamental de la estanqueidad de su mampara o del plato de ducha.

Para la instalación y la perfecta estanqueidad de la mampara de ducha es necesario utilizar casi todo contenido del tubo de silicona de 310 ml.



Soportes universales para platos

El soporte universal está diseñado para todos Los modelos de platos de ducha LA (excepto TOSCA, TAURUS Y SABINA) y sirve para una sencilla nivelización del plato de ducha.

Fijado el plato de ducha de esta forma es muy sencillo construir en su alrededor el murete de obra y revestirlo. El soporte universal forman dos vigas de hierro (de 600, 650 o 700 mm – según la medida del plato) con cuatro pies regulables.

SOPORTE UNIVERSAL BASE para platos modelo LA



BASE PRO

Instalando los platos Galaxy PRO directamente sobre un suelo (con pavimento) terminado del baño es ideal el uso de la BASE PRO que forman 5 unidades de pies.

BASE PRO está destinada para usar con platos Galaxy PRO



Contenido del Kit de montaje KASKADA:

Silicona Ravak 310 ml, cinta adhesiva especial de 1 800 mm y dos listones de 900 mm.



Contenido del Kit de montaje GALAXY:

Silicona Ravak 310 ml, cinta adhesiva especial de 2 000 mm y dos listones de 1000 mm.

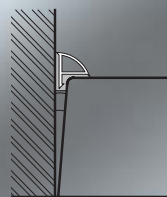

platos de ducha

recomendado sistema de junta hermética

Juego de montaje

El juego de montaje se emplea para asegurar la perfecta y hermética junta del plato de ducha instalado en cuarto de baño completamente revestido. Sin ningún tipo de intervención en la superficie existente logrando un aspecto y funcionalidad perfecta del plato de ducha fijado a la pared del cuarto de baño.

SIFONES KASKADA, GALAXY	Precio
BASIC 90	✓
PROFESSIONAL 90 BLANCO	✓
PROFESSIONAL 90 CROMADO	✓
PROFESSIONAL 90 ORO	✓
STANDARD 90 BLANCO	✓
STANDARD 90 CROMADO	✓
SIFON SABINA	✓
REDUCCIÓN *	✓

JUEGOS DE MONTAJE	Precio
KASKADA	✓
GALAXY	✓
BASES PARA PLATOS	Precio
BASE UNIVERSAL para platos LA	✓
BASE PRO para platos Galaxy PRO	✓

Para consultar precios: www.ravak.es
PVP recomendados sin IVA

* No forma parte integrante de los sifones.



La junta entre la pared y el plato de ducha no tiene que resultar necesariamente como un menjunje. Dentro de la junta es posible insertar listón con el cual resultará en definitiva su trabajo muy profesional. Para los platos con asiento Tosca y Taurus es necesario que la junta (parte integrante del set GALAXY) se moldee instalando el plato con una pistola de aire caliente.

BAÑERAS INSPIRATION



Bañeras inspiradas en la vida



BAÑERAS INSPIRATION

Las bañeras están fabricadas de lujoso material – acrílico Lucite.

Bañeras inspiradas en la vida.

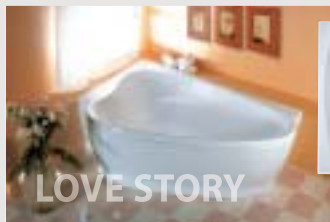

pág. 92 - 95



pág. 96 - 97

Práctica, elegante y única en su diseño

Rincón para momentos únicos de su familia

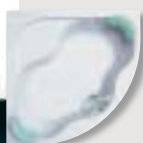

pág. 98 - 99



pág. 100 - 101

Plena simetría incluso para dos

Ambiente íntimo y original.



pág. 102 - 103



pág. 104 - 105

Lujo en tamaño máximo.

Diseño puro en talla XXL.



pág. 106 - 109



pág. 110

La bañera más cómoda del mundo.

Para momentos agradables



SONATA



pág. 111

Comodidad en plena belleza



FRESIA



pág. 112

Líneas y estilo clásicos.



NERIDA



pág. 113

Belleza sin complicaciones



ROSA



pág. 114 - 117

Muchos estilos de una única bañera.



ROSA II



pág. 118 - 121

Bañera con la B en mayúscula, pensada hasta el último detalle.



AVOCADO



pág. 122 - 123

También bañera pequeña puede resultar grande.



VANDA



pág. 124

Lo clásico al mejor precio



LILIA



pág. 125

Pequeña pero nuestra – ideal para piso pequeño.

LOVE STORY



Diseño único, elegante y práctico.

Se trata de la primera bañera clásica, que por un precio razonable es realmente confortable para dos.

Destacados diseñadores de la industria automovilística aceptaron nuestro reto y su respuesta es LOVE STORY.

DESIGN  STORZ®



LOVE STORY

185 x 105 - 135

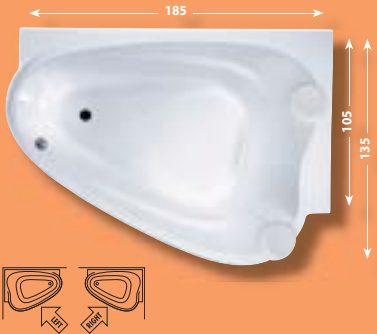

Love Story se fabrica en opciones izquierda o derecha y por eso, desde el punto de vista de su colocación en el baño la hace mucho más práctica que una bañera clásica angular.

Para aumentar la comodidad de la relajación es posible adquirir 2 unidades de cabezales.

La capacidad de la bañera llena es de 320 litros y el peso de la bañera vacía es de 30 kg. Al usar la bañera dos personas, el volumen del agua consumida se reduce notablemente.



Love Story es por su diseño única y realmente original.

La curva del borde de la bañera es intencional. Crea no solamente el diseño de la bañera, sino también sirve para desaguar las áreas planas dentro de la bañera.

Es conveniente realizar el revestimiento del baño con los azulejos, no coincidiendo la línea horizontal de las juntas con el borde de la bañera. La colocación óptima de la bañera es que su borde se encuentre entre las dos juntas horizontales del revestimiento.

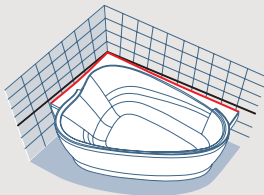

bañeras

BAÑERA			
Modelo (cm)	Precio de la bañera color blanco	Precio Soporte	Precio conjunto inc. soporte
LOVE STORY L/R	✓	✓	✓
PANELES + PANELKIT			
Modelo	Precio de panel	Precio panelkit	Precio inc. panelkit
LOVE STORY L/R	✓	✓	✓
CABEZAL - colores verde, blanco, gris			
Modelo			Precio
Cabezal LOVE STORY			✓

IDEAS Y CONSEJOS

Al igual que todas las demás bañeras de la serie INSPIRATION, también Love Story se fabrica, aparte de los demás colores, también en el color blanco que es realmente más blanco que en las bañeras ordinarias. Además de eso, el color snowwhite es compatible con las mamparas y platos de ducha RAVAK. Deje convencerse del color blanco allí mismo donde realiza su compra. Con el color snowwhite su cuarto de baño se quedará realmente brillando.

Acabados de colores de bañeras y paneles: snowwhite, bahama, pergamon, ägäis, manhattan, anthracite y metal (paneles en metal no se fabrican). Recargo por diferentes colores de bañeras y paneles (excepto snowwhite) es de 30%.

Sistema de hidromasaje LOVE STORY ATOMIC



Love Story ATOMIC

No prometemos milagrosa cura de sus músculos esforzados o de sus fracturas. Prometemos pero, la posibilidad de crear un ambiente que le permitiría al menos por unos momentos olvidar todos sus problemas.

La bañera Love Story puede equiparse con sistemas de hidromasaje ATOMIC o ATOMIC PLUS, que pueden substituir plenamente los sistemas de aire / agua habituales.

En comparación con los sistemas clásicos son los sistemas Atomic y Atomic Plus:

- mucho más silenciosos, lo que permite mucho mejores prestaciones de efectos relajantes
- los jets son mucho menos llamativos, de manera que no perturban el diseño de la bañera.

Love Story ATOMIC

Equipamiento del sistema Atomic y Atomic Plus:

- 16 jets de hidromasaje
- cromoterapia
- „Love Story ATOMIC“ con diseño original

Sistema Atomic Plus adicionalmente incorpora:

- unidad de desinfección automatizada
- calentador de agua

Nota:

El blower de ambos sistemas viene con electrosoplante de aire caliente incluido.



Para una bañera de diseño original con sistema de hidromasaje original es indispensable un mando también original. Y justamente estos modelos de mandos los sistemas Atomic y Atomic Plus ofrecen.



botón de encendido del blower

botón de encendido de la cromoterapia

regulación de revoluciones del blower

botón de encendido de la bomba

botón de encendido de la desinfección
Advertencia de falta de desinfección en el recipiente.

Cromoterapia

La cromoterapia curación mediante colores y luces equipamiento estándar de los sistemas Atomic y Atomic Plus. Para el efecto benéfico del organismo humano emplea la cromoterapia los 4 colores básicos – el rojo, amarillo, verde y el azul.

Con su mútuo entrelaze se amplía el espectro de colores, elevando así aún más el propio placer del baño - obteniendo el máximo posible descanso psíquico.

BAÑERA		
Modelo (cm)	Precio	Precio PU PLUS
LOVE STORY L/R 185x105-135 snowwhite	✓	✓
LOVE STORY L/R 185x105-135 colores	✓	
PANELES		
Modelo	Precio	
LOVE STORY L/R snowwhite	✓	
LOVE STORY L/R colores	✓	

HIDROMASAJE	
Modelo	Precio
ATOMIC	✓
ATOMIC PLUS	✓

CABEZAL – colores blanco, gris	
Modelo	Precio
CABEZAL LOVE STORY	✓

Nota.:

Acabados de color de los sistemas de hidromasaje – blanco, cromo. El precio del sistema de hidromasaje incluye el conjunto de desagüe especial para sistemas de hidromasaje.

Colores de bañeras y paneles: baha-
ma, pergamon, ägäis, manhattan,
anthracite.
Plazo de entrega un mes. Precios PVP
Península Ibérica en Euros sin IVA
16%.

PLAY



Un rincón para los momentos únicos de su familia.

Incluso una bañera para esquina grande sabe ahorrar espacio.

DESIGN  STORZ®



PLAY

160 x 160



Gracias a su inhabitual amplio radio (R = 224) del borde frontal de la bañera ocupa PLAY realmente el mínimo espacio posible.



Primera bañera que da preferencia al sifón con grifo de llenado.

La ventaja principal del sifón con grifo de llenado consiste en el libre espacio en el interior de la bañera.

(El sifón con grifo de llenado lo encontrará en la pág. 137).

No solo por razones estéticas pero también por razones de seguridad está el sifón protegido por un sistema de cubierta fabricada del mismo material como la bañera. En caso de pisar accidentalmente el sifón este sin la cubierta podría dañarse. El asa de poliuretano PU también puede instalarse de la siguiente interesante forma.



El asa inoxidable instalado sobre el canto de la bañera facilita una entrada y salida cómoda e segura.



BAÑERA			
Modelo (cm)	Precio de la bañera color blanco	Precio Soporte	Precio conjunto inc. soporte
PLAY 160x160	✓	✓	✓
PANELES + PANELKIT			
Modelo	Precio de panel	Precio panelkit	Precio inc. panelkit
PLAY 160x160	✓	✓	✓
ASA - colores verde, blanco, gris			
Modelo	Precio		
ASA PU	✓		
ASA Inoxidable	✓		

Acabados de colores de bañeras y paneles: owwhite, bahama, pergamon, ägäis, manhattan, anthracite y metal (paneles en metal no se fabrican). Recargo por diferentes colores de bañeras y paneles (excepto snowwhite) es de 30%.

Para consultar precios: www.ravak.es
PVP recomendados sin IVA

IDEAS Y CONSEJOS

Tapón de desagüe está sujeto por medio de imanes y es extraíble lo cual posibilita un mantenimiento sensillo.

GENTIANA



Perfecta y hermosa simetría incluso para dos.
¿Espera de una bañera más que tan solo un baño?



GENTIANA

150 x 150 140 x 140

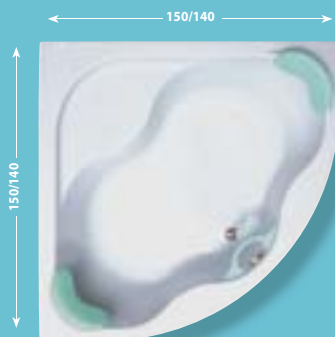

Con el pleno equipamiento es impresionante.

La bañera Gentiana se puede completar con mampara de baño, véase pág. 135.



BAÑERA			
Modelo (cm)	Precio de la bañera color blanco	Precio Soporte	Precio conjunto inc. soporte
GENTIANA 140	✓	✓	✓
GENTIANA 150	✓	✓	✓
PANEL + PANELKIT			
Modelo	Precio de panel	Precio panelkit	Precio inc. panelkit
GENTIANA 140	✓	✓	✓
GENTIANA 150	✓	✓	✓
ASA + CABEZAL – colores verde, blanco, gris			
Modelo	Precio		
CABEZAL GENTIANA	✓		
ASA GENTIANA	✓		
ASA INOXIDABLE UNIVERSAL	✓		

Acabados de colores de bañeras y paneles: snowwhite, bañama, pergamon, ágais, manhattan, anthracite y metal (paneles en metal no se fabrican).

Recargo por diferentes colores de bañeras y paneles (excepto snowwhite) es de 30%.

Para consultar precios: www.ravak.es
PVP recomendados sin IVA



bañeras

IDEAS Y CONSEJOS

El lujoso aspecto de la bañera podemos realizar reemplazando el asa central por dos asas UNIVERSALES instalados directamente sobre la superficie plana del borde de la bañera en simetría a su centro.

EVOLUTION



En alguna parte lejana de nuestra conciencia está escondido nuestro recuerdo sobre la feliz y segura época de nuestra vida prenatal cuando aún desconocíamos que el mundo puede ser también frío y hostil.

Sensaciones originales para su intimidad.

La forma más harmónica de la naturaleza que evoca el nacimiento es el elipse

Aunque Ravak se arriesga en el diseño lo menos posible y amenudo generalmente apuesta por casas de diseño de renombre mundial, no teme concederle la oportunidad también a nuevos talentos checos.

El proyecto de la bañera EVOLUTION proviene de la casa de diseño checa Nosál.



EVOLUTION

180 x 102 / 87



Las líneas suaves y dinámicas de las curvas

externas frontales convierten la bañera en un impresionante enlace de armonía y paz

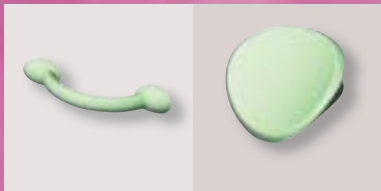

El diseño en forma del huevo ayuda a generar una sensación de seguridad y tranquilidad absoluta.

En la bañera EVOLUTION la sensación de relajación y armonía se presentarán sin esfuerzo alguno. La bañera EVOLUTION refleja la sensación de la suerte y de un lugar seguro.



BAÑERA			
Modelo (cm)	Precio de la bañera color blanco	Precio Soporte	Precio conjunto inc. soporte
EVOLUTION	✓	✓	✓
PANEL + PANELKIT			
Modelo	Precio de panel	Precio panelkit	Precio inc. panelkit
FRONTAL EVOLUTION	✓	✓	✓
LATERAL EVOLUTION	✓	✓	✓
ASAS + CABEZALES- Colores: verde, blanco, gris			
Modelo	Precio		
CABEZAL EVOLUTION	✓		
ASA EVOLUTION	✓		

Acabados de colores de bañeras y paneles: snowwhite, bahama, pergamon, ágais, manhattan, anthracite y metal (paneles en metal no se fabrican).

Recargo por diferentes colores de bañeras y paneles (excepto snowwhite) es de 30%. Para consultar precios: www.ravak.es PVP recomendados sin IVA



ARNICA

Lujo en tamaño máximo





ARNICA

185 x 100



La bañera rectangular ARNICA es actualmente la más grande de la producción RAVAK s.a.

El diseño ovalado de la bañera no permite que se emplee el faldón lateral. La bañera debe de ser instalada en un suelo elevado o alicatada.



bañeras

BAÑERA			
Modelo (cm)	Precio de la bañera color blanco	Precio Soporte	Precio conjunto inc. soporte
ARNICA 185x100	✓	✓	✓
ASA + CABEZAL – colores verde, blanco, gris			
Modelo	Precio		
CABEZAL ARNICA	✓		
ASA INOXIDABLE UNIVERSAL	✓		

Acabados de colores de bañeras y paneles: snowwhite, bahama, pergamon, ágais, manhattan, anthracite y metal (paneles en metal no se fabrican).

Recargo por diferentes colores de bañeras y paneles (excepto snowwhite) es de 30%.

Para consultar precios: www.ravak.es
PVP recomendados sin IVA

Accesorios disponibles como el cabezal o el pasamanos UNIVERSAL, de acero inoxidable pulido.

IDEAS Y CONSEJOS

En el caso de la colocación de la bañera ARNICA en medio del cuarto y revestimiento de materiales de cerámica, recomendamos emplear el soporte de poliespan que le permitirá el perfecto dominio de esta tarea.

MAGNOLIA

Diseño puro en talla XXL.

Espacio interno de la bañera MAGNOLIA ofrece gracias a sus líneas originales mucha mas comodidad de la que esperarían.

¡Nueva medida 170!



DESIGN  STORZ®



MAGNOLIA

180 x 75 170 x 75



MAGNOLIA bañera para todos aquellos para los que el diseño lo es todo.

IDEAS Y CONSEJOS

La bañera no es un objeto que es fácil de cambiar cuando nos apetezca. Por lo tanto, a la hora de elegir hay que mirar al futuro y elegir un diseño que no nos canse muy pronto.

BAÑERA			
Modelo (cm)	Precio de la bañera color blanco	Precio Soporte	Precio conjunto inc. soporte
MAGNOLIA 170x75	✓	✓	✓
MAGNOLIA 180x75	✓	✓	✓
PANELES+ PANELKIT			
Modelo	Precio de panel	Precio panelkit	Precio inc. panelkit
FRONTAL MAGNOLIA 170	✓	✓	✓
FRONTAL MAGNOLIA 180	✓	✓	✓
LATERAL MAGNOLIA I/D	✓	✓	✓
ASA + CABEZALES – colores verde, blanco, gris			
Modelo	Precio		
CABEZAL Magnolia	✓		

Acabados de colores de bañeras y paneles: snowwhite, bahama, pergamon, ágais, manhattan, anthracite y metal (paneles en metal no se fabrican). **Recargo** por diferentes colores de bañeras y paneles (excepto snowwhite) es de 30%.

Para consultar precios: www.ravak.es
PVP recomendados sin IVA



NOVEDAD - Bañera YOU

La bañera más cómoda en el mundo.

Dentro de la bañera YOU Ud. conseguirá olvidarse del mundo que le rodea.

YOU – bañera diseñada para sus 20 minutos diarios de intimidad absoluta.

DESIGN  STORZ®



Bañera YOU

185 x 85 175 x 85

La única bañera con llenado y grifo de llenado invisible.

El propio diseño del grifo que no estorba con el mando incorporado directamente en la pared y a su cómodo alcance.

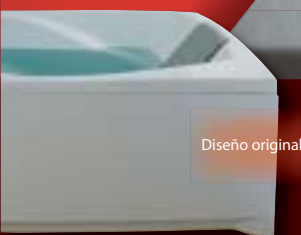

Diseño original del panel frontal.

185 / 175



85

bañeras



Médico jefe MUDr. Martin Švagr - especialista profesional en ortopedia

Desde mi punto de vista se trata de una revolución fundamental en la forma y el diseño de las bañeras igualmente que en el sistema de conservación de la circulación del agua caliente conducida directamente a las partes dorsales de la espalda.

Este sistema proporciona una filozofia completamente nueva para el descanso y la relajación. La posición de reposo en la bañera llamada: beach chair position – (sillón de playa) en la bañera You cumple las funciones del baño balneoterapéutico. Este tipo de posición encuentro en las bañeras esporádico pero muy eficiente proporcionando al reposo el placer. El sistema warm flow, que conduce el agua a las partes dorsales de la columna vertebral considero como muy oportuno y eficaz contra las contracciones, tirones de músculos en la zona de la columna vertebral y de la parte pelviana. El recalentamiento proporciona alivio de los dolores de la espalda.

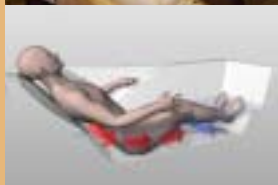

El calor afecta también al sistema vascular produciendo riego local de sangre en la piel y del subcutáneo. De esta forma se produce el desbloqueo de los músculos, se intensifica el metabolismo y se eliminan de forma más rápida las sustancias tóxicas. Con la unión de las nuevas líneas y el llenado continuo del agua caliente se les proporciona a los usuarios un ayudante excelente para los dolores de espalda producidos por el cansancio igual que ayuda a conseguir el deseado descanso y relajación.

La bañera YOU y el sistema WARM FLOW®

Los diseñadores junto con los informáticos del estudio Design & Storz han aprovechado los más modernos programas de última generación para simulacros que se emplean para modelar los interiores y las carrocerías de los automóviles creando así la más cómoda bañera en el mundo.



¿Como nace la comodidad?

- La inclinación de la parte dorsal permite tanto quedarse cómodamente sentado como acostado.
- Incluso una persona de altura inferior no resbala hundiéndose en el agua ya que puede apoyarse sobre el "escalón". Escalón, sobre el cual al mismo tiempo una persona más alta puede reposar sus piernas. En caso de que no sean todos en su casa del mismo tamaño y altura, la bañera You es la solución ideal.



- Y ahora siéntese cómodamente y compruebe Ud. mismo en que parte de su cuerpo resulta ser más ancho. ¿Ya lo ha averiguado? ¡Correcto, es el espacio de los codos! Y justamente en esta parte es donde la bañera You dispone de más espacio.
- La bañera You es más profunda que las bañeras habituales de manera que durante el baño Ud. no percibirá en sus hombros ningún frío.

- ¿Se le enfría el agua de la bañera demasiado rápido? La bañera YOU es la primera bañera del mundo que utiliza el único sistema WARM FLOW®. La bañera You es posible adquirirla también en acabado PU - PLUS véase páginas 126-127.

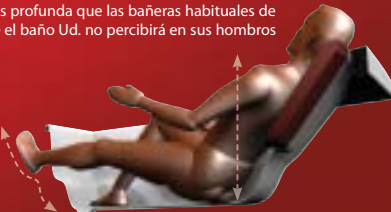



Bañera YOU

185 x 85 175 x 85

También desde el punto de vista tecnológico la bañera es completamente única.

El diseño y la solución de la parte dorsal de la bañera permiten el empleo del sistema WARM FLOW®.

La espalda en entorno cálido

- El original sistema de llenado de la bañera con agua saliente por debajo del cabezal permite un llenado más cálido directamente en las partes del cuerpo donde le resultará más placentero y al mismo tiempo donde le resultará más beneficioso para su salud.
- El sistema WARM FLOW ahorra el agua a la hora de añadir agua más caliente durante el propio baño. Solamente el agua más fría es conducida de forma automática al desagüe por medio del original sifón con grifo de llenado CLICK - CLACK.
- Un sistema de llenado de la bañera prácticamente invisible que al mismo tiempo no estorba.
- El nivel de agua en la bañera puede Ud. mismo regular según más le convenga. El componente integrante e indispensable de la bañera You es el cabezal y el especial conjunto de desagüe (la bañera no dispone de ningún rebosadero).

el sistema WARM FLOW®



La parte integrante e indispensable de la bañera YOU es el cabezal y el especial sifón.

BAÑERA			
Modelo (cm)	Precio de la bañera color blanco	Precio Soporte	Precio conjunto inc. soporte
YOU 175x85	✓	✓	✓
YOU 185x85	✓	✓	✓
YOU 185x85 WARM FLOW*	✓	✓	✓
YOU 175x85 WARM FLOW*	✓	✓	✓

LLENADO WARM FLOW ✓

DESAGUE ESPECIAL WARM FLOW ✓

PANEL + PANELKIT

Modelo	Precio de panel	Precio panelkit	Precio inc. panelkit
FRONTAL YOU 185	✓	✓	✓
FRONTAL YOU 175	✓	✓	✓
LATERAL YOU 85 I/D			✓

CABEZAL - colores verde, blanco, gris

Modelo	Precio
CABEZAL YOU	✓
CABEZAL YOU WARM FLOW	✓



* Bañera YOU - WARM FLOW bañera que dispone del orificio para el llenado WARM FLOW.

Colores de bañera y paneles snowwhite, bahama, pergamon, ägäs, manhattan y anthracite.

Recargo por color de bañera y paneles (excepto snowwhite) es de 30% .

Para consultar precios: www.ravak.es

PVP recomendados sin IVA

CAMPANULA

180 x 80 170 x 75



Para momentos agradables.

La bañera CAMPANULA da una impresión muy romántica gracias a su forma redondeada. Es una de las bañeras más preferidas y por eso se fabrica en dos tamaños.



Mamparas baño véase pág. 36, 39 y 55

IDEAS Y CONSEJOS

Además de los accesorios ya indicados, es posible equipar la bañera CAMPANULA (al igual que las demás bañeras rectangulares) también con mamparas para bañeras modelos GVS2, EVS1 o VDP3 y PSV

BAÑERA			
Modelo (cm)	Precio de la bañera color blanco	Precio Soporte	Precio conjunto inc. soporte
CAMPANULA 170x75	✓	✓	✓
CAMPANULA 180x85	✓	✓	✓
PANEL + PANELKIT			
Modelo	Precio de panel	Precio panelkit	Precio inc. panelkit
FRONTAL 170	✓	✓	✓
FRONTAL 180	✓	✓	✓
LATERAL 75	✓	✓	✓
LATERAL 80	✓	✓	✓
ASA - CABEZAL - colores verde, blanco, gris			
Modelo	Precio		
CABEZAL CAMPANULA	✓		
ASA CAMPANULA	✓		

Acabados de colores de bañeras y paneles: snowwhite, bahama, pergamon, ágais, manhattan, anthracite y metal (paneles en metal no se fabrican).

Recargo por diferentes colores de bañeras y paneles (excepto snowwhite) es de 30%.

Para consultar precios: www.ravak.es
PVP recomendados sin IVA



SONATA

180 x 80 170 x 75



Comodidad en plena belleza

SONATA con razón se encuentra en la lista contemporánea de top-design productos, convirtiéndose en una auténtica joya para todos los baños modernos.

BAÑERA			
Modelo (cm)	Precio de la bañera color blanco	Precio Soporte	Precio conjunto inc. soporte
SONATA 170x75	✓	✓	✓
SONATA 180x80	✓	✓	✓
PANEL + PANELKIT			
Modelo	Precio de pane	Precio panelkit	Precio inc. panelkit
FRONTAL 170	✓	✓	✓
FRONTAL 180	✓	✓	✓
LATERAL 75	✓	✓	✓
LATERAL 80	✓	✓	✓
ASA - CABEZALES – colores blanco, gris			
Modelo	Precio		
CABEZAL SONATA	✓		
ASA SONATA	✓		

Acabados de colores de bañeras y paneles: snowwhite, bahama, pergamon, ágais, manhattan, anthracite y metal (paneles en metal no se fabrican). **Recargo** por diferentes colores de bañeras y paneles (excepto snowwhite) es de 30%.

Para consultar precios: www.ravak.es
PVP recomendados sin IVA



Mamparas de baño véase pág. 36 y 39.

La bañera SONATA se caracteriza por sus elegantes líneas agudas que están en armonía perfecta con los diseños de pasamanos y el cabezal.



La bañera Sonata se suministra con orificios previamente taladrados para la fijación del cabezal y de los pasamanos. Una bañera sin orificios se suministra como producto atípico con el plazo de entrega a consultar. Los accesorios para esta bañera se suministran sólo en colores blanco y gris.

FRESIA

170 x 80

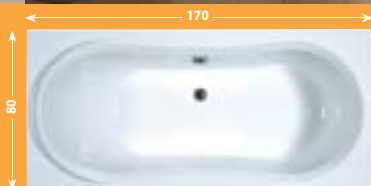

Estilo clásico

FRESIA dispone de un diseño fino para los que no les gusta deleitarse en la pomposidad. FRESIA es una bañera cuyo aspecto no cansa..

Mamparas de baño véase pág. 36 y 39.



BAÑERA			
Modelo(cm)	Precio de la bañera color blanco	Precio Soporte	Precio conjunto inc. soporte
FRESIA 170x80	✓	✓	✓
PANEL + PANELKIT			
Modelo	Precio de panel	Precio panelkit	Precio inc. panelkit
FRONTAL170	✓	✓	✓
LATERAL 80	✓	✓	✓
ASA			
Modelo	Precio		
ASA UNIVERSAL INOXIDABLE	✓		

Acabados de colores de bañeras y paneles: snowwhite, bahama, pergamon, ágäis, manhattan, anthracite y metal (paneles en metal no se fabrican).

Recargo por diferentes colores de bañeras y paneles (excepto snowwhite) es de 30%.

Para consultar precios: www.ravak.es
PVP recomendados sin IVA



NERIDA

170 x 75

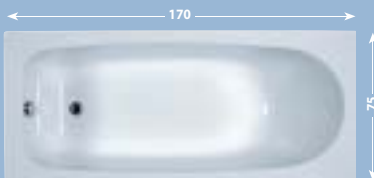

BAÑERA			
Modelo (cm)	Precio de la bañera color blanco	Precio Soporte	Precio conjunto inc. soporte
NERIDA 170x75	✓	✓	✓
PANEL + PANELKIT			
Modelo	Precio de panel	Precio panelkit	Precio inc. panelkit
FRONTAL 170	✓	✓	✓
LATERAL 75	✓	✓	✓
ASA			
Modelo	Precio		
ASA UNIVERSAL INOXIDABLE	✓		

Acabados de colores de bañeras y paneles: snowwhite, bahama, pergamon, ägäs, manhattan, anthracite y metal (paneles en metal no se fabrican).

Recargo por diferentes colores de bañeras y paneles (excepto snowwhite) es de 30%.

Para consultar precios: www.ravak.es
PVP recomendados sin IVA

Belleza sin complicaciones.

La bañera NERIDA está destinada para todos aquellos que no quieren renunciar al estilo clásico ni cambiar nada en él. Es interesante que un aspecto más moderno puede proporcionar un diseño retro instalando el pasamanos universal.



Mamparas de baño véase pág. 36 y 39.



ROSA

CONCERTO ROSA

Muchos estilos de una única bañera.





ROSA

160 x 105 150 x 105 140 x 105



Rosa es blanca como la nieve

El color blanco „snowwhite“ es realmente blanco y compatible con los demás productos Ravak.

Rosa es práctica

La bañera Rosa se puede colocar sobre una base o dentro de un soporte de poliespan y revestirla. Eventualmente se puede emplear el panel frontal acrílico. La bañera Rosa es ideal para un cuarto de baño pequeño, pero con todos sus accesorios ofrece confortabilidad incluso en un baño de lujo.

Rosa es confortable

Durante la relajación puede apoyar la cabeza encima del suave cabezal. Apropiadamente instalado pasamanos le ayudará a pararse cómodamente.

Rosa es una amplia y cómoda ducha

Al ser verticales los laterales interiores en su lado para las duchas, esto permiten estar cómodamente parado. Pero no hay porqué estar siempre de pie. Rosa le permite ducharse estando cómodamente sentado.

Rosa es tierna

Rosa está fabricada del mejor material que actualmente existe en el mercado y que le acariciará, el acrílico - Lucite®.

Rosa ahorra el espacio

Las medidas de la bañera de 105x140/ 150/ 160 cm, posibilitan su colocación incluso en los cuartos de baño más pequeños. ¡Gracias a su forma asimétrica, es posible aprovecharse de todas sus ventajas en un cuarto de baño ya completamente acomodado y de un tamaño menor a los increíbles dos metros cuadrados!

bañeras

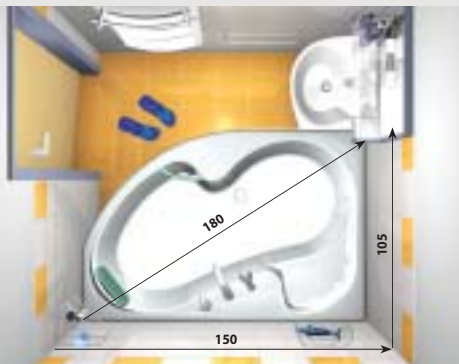

ROSA

Rosa es colosal

Su tamaño más pequeño (140x105 cm) es con su espacio interior equivalente a la bañera clásica rectangular con medidas de 170x80 cm.

El tamaño mediano (150x105 cm) es con su espacio interior equivalente a la bañera clásica rectangular con medidas de 180x85 cm

El tamaño más grande (160x105 cm) es con su espacio interior equivalente a la bañera clásica rectangular con medidas de 190x90 cm.

Rosa inspira

¿No tiene ganas de demoler lo viejo y crear algo nuevo?



Rosa es rica

Para la bañera Rosa es posible adquirir uno de los varios modelos de mamparas véase pág. 136. Desde las más económicas hasta sistemas más complejos que incorporan sistemas de hidromasaje.

Para ninguna otra bañera es posible adquirir tantos accesorios como para la bañera Rosa. El pasamano y el cabezal es posible encargar en color blanco, gris o verde. El pasamano ROSA UNIVERSAL está fabricado de acero inoxidable pulido.





ROSA

160 x 105 150 x 105 140 x 105



Rosa carece de problemas

Para la bañera se venden soportes que pueden apoyar incluso la parte del asiento. Haciendo falta el revestimiento de la bañera, es posible en tal caso adquirir soporte de poliésfan (incluyendo el escalón), que facilitarán considerablemente este tipo de trabajo.

El uso del soporte de poliespan es apropiado incluso por razones de aislamiento térmico y fónico.



Rosa es famosa

La bañera Rosa fue galardonada en varias ferias internacionales.

bañeras

BAÑERA			
Modelo (cm)	Precio de la bañera color blanco	Precio Soporte	Precio conjunto inc. soporte
ROSA L/R 140x105	✓	✓	✓
ROSA L/R 150x105	✓	✓	✓
ROSA L/R 160x105	✓	✓	✓
PANEL + PANELKIT			
Modelo	Precio de panel	Precio panelkit	Precio inc. panelkit
ROSA 140	✓	✓	✓
ROSA 150	✓	✓	✓

ASA + CABEZAL - colores verde, blanco, gris	
Modelo	Precio
CABEZAL ROSA	✓
ASA ROSA	✓
ASA ROSA INOXIDABLE L/R	✓

Acabados de colores de bañeras y paneles: snowwhite, bahama, pergamon, ägäts, manhattan, anthracite y metal (paneles en metal no se fabrican). **Recargo** por diferentes colores de bañeras y paneles (excepto snowwhite) es de 30%.

Para consultar precios: www.ravak.es
PVP recomendados sin IVA

ROSA II

ROSA II

La más vendida bañera en toda
Europa vuelve y aún más hermosa.



Nuevo diseño elaborado por el renombrado estudio

DESIGN  STORZ®



ROSA II

170 x 105 160 x 105 150 x 105



Su diseño ideal, versatilidad de medidas, versión derecha e izquierda posibilitan aprovecharse de todas las ventajas de la bañera ROSA II en un cuarto ya montado y de superficie inferior a los increíbles dos metros cuadrados.

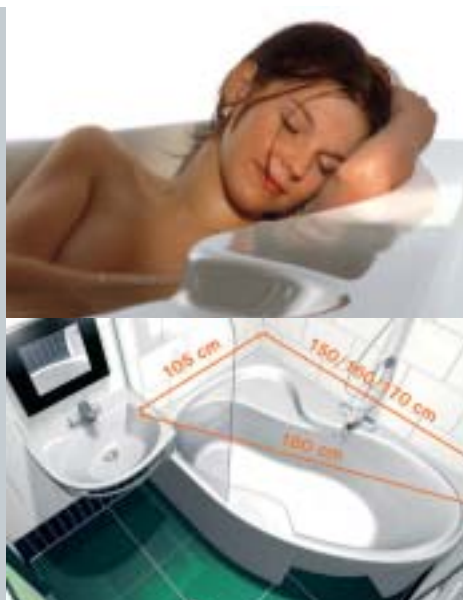

BAÑERA			
Modelo (cm)	Precio de la bañera color blanco	Precio Soporte	Precio conjunto inc. soporte
ROSA II L/R 150x105	✓	✓	✓
ROSA II L/R 160x105	✓	✓	✓
ROSA II L/R 170x105	✓	✓	✓
PANEL + PANELKIT			
Modelo	Precio de panel	Precio panelkit	Precio inc. panelkit
ROSA II 150 L/R	✓	✓	✓
ROSA II 160 L/R	✓	✓	✓
ROSA II 170 L/R	✓	✓	✓
ASA + CABEZAL - colores verde, blanco, gris			
Modelo	Precio		
CABEZAL ROSA II	✓		
ASA ROSA II L/R	✓		
ASA ROSA II pro VS	✓		

Acabados de colores de bañeras y paneles: snowwhite, bahama, pergamon, ágais, manhattan, anthracite y metal (paneles en metal no se fabrican). **Recargo** por diferentes colores de bañeras y paneles (excepto snowwhite) es de 30%.

Para consultar precios: www.ravak.es
PVP recomendados sin IVA

Mampara de baño y espacio para ducha para BAÑERA ROSA II			
Modelo (cm)	Hojas	Precio	Modelo
EVSK1 L/R 85 ROSA	cristal transparent	✓	ROSA II 150/160, ROSA 150/160
EVSK1 L/R 100 ROSA	cristal transparent	✓	ROSA II 170
VSK2 ROSA L/R 150	plexi rain	✓	ROSA II 150, ROSA 150
VSK2 ROSA L/R 150	cristal transparent	✓	ROSA II 150, ROSA 150
VSK2 ROSA L/R 160	plexi rain	✓	ROSA II 160, ROSA 160
VSK2 ROSA L/R 160	cristal transparent	✓	ROSA II 160, ROSA 160
VSK2 ROSA L/R 170	plexi rain	✓	ROSA II 170
VSK2 ROSA L/R 170	cristal transparent	✓	ROSA II 170
Panel multifuncional para BAÑERA ROSA II			
Para	paneles/color	accesorios/color	Precio
ROSA II L/R 150x105	blanco	clear	✓
ROSA II L/R 150x105	blanco	orange	✓
ROSA II L/R 150x105	satín	clear	✓
ROSA II L/R 150x105	satín	orange	✓
ROSA II L/R 160x105	blanco	clear	✓
ROSA II L/R 160x105	blanco	orange	✓
ROSA II L/R 160x105	satín	clear	✓
ROSA II L/R 160x105	satín	orange	✓
ROSA II L/R 170x105	blanco	clear	✓
ROSA II L/R 170x105	blanco	orange	✓
ROSA II L/R 170x105	satín	clear	✓
ROSA II L/R 170x105	satín	orange	✓

Bañera ROSA II

Bañera con „B“ en mayúscula pensada hasta en sus más pequeños detalles.

Características que agradarán a todos los amantes de baños espectaculares y con diseño.



Las originales líneas e inteligentemente resueltas medidas externas permiten su colocación incluso en los baños más pequeños. Al mismo tiempo una bañera que ofrece medidas interiores mayores a las de las bañeras convencionales. Diseño minimalista de la casa Design & Storz, que realza el agradable y muy práctico material Lucite. La calidad del material junto con la perfecta elaboración del acabado confirma la garantía de diez años.

Mamparas para bañera véase página 119
pág. 135





Bañera ROSA II

170 x 105 160 x 105 150 x 105

1 Mampara de baño

Creas un espacio ideal para la ducha evitando a la vez que salpique el agua por fuera. Con la posibilidad de elegir entre dos distintos modelos de mamparas: VSK2 o EVSK1.

2 Asiento práctico

Espacioso y cómodo asiento que aprovechará no solo para la ducha.

3 Espacio para ducha

Los laterales verticales y el fondo plano crean un espacio ideal para una ducha cómoda e segura.

4 Asa

Inteligente asa que apreciará principalmente levantando se de la bañera. Fabricado de materiales agradables y de fácil mantenimiento en colores blanco, gris, verde o en acabado de acero inoxidable

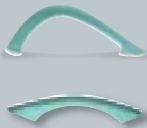

5 Panel multifuncional

No solo de agradable diseño sino que también un accesorio muy práctico. Parte integrante del panel multifuncional es el rígido asa para una entrada y salida cómoda e segura de la bañera.

6 Cabezal

Compañero ideal para su relajación. Fabricado de agradable y flexible material en colores blanco, gris o verde.verde.



7 Ergonómico panel frontal

Una solución muy elegante y a la vez muy práctica que permite un cómodo acceso a la bañera.

8 Sistema de hidromasaje

Rosa II se puede complementar también con sistemas de hidromasaje Wellness Hidroterapia, con favorables efectos de relajación y de rehabilitación.

Lavabo

Otra de las novedades es el lavabo Rosa. El diseño del lavabo ROSA está en armonía absoluta con las líneas de la bañera ROSA, véase página 139



Bañera ROSA II con el sistema de hidromasaje SPORT PLUS HIDRO/AIR véase pág. 157

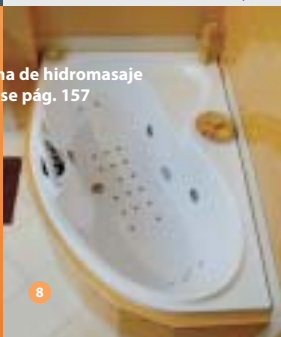

AVOCADO

Incluso bañera pequeña puede resultar grande.

El hecho de que necesita una bañera que ahorre espacio no significa que tenga que aceptar cualquier cosa.



DESIGN  STORZ®



AVOCADO

150 x 75 160 x 75



la bañera más pequeña y cómoda del mundo

El panel frontal para la bañera AVOCADO aporta elegancia a la bañera facilitando a la vez su instalación.



AVOCADO resuelve lo que no tiene solución.

La bañera AVOCADO se fabrica en acabado izquierdo y derecho y en dos tamaños.



LAVABO

Otra de las novedades es el lavabo AVOCADO cuyo diseño está en armonía absoluta con las líneas de la bañera AVOCADO, véase página 138



BAÑERA			
Modelo (cm)	Precio de la bañera color blanco	Precio Soporte	Precio conjunto inc. soporte
AVOCADO L/R 150x75	✓	✓	✓
AVOCADO L/R 160x75	✓	✓	✓
PANELES + PANELKIT			
Modelo	Precio de panel	Precio panelkit	Precio inc. panelkit
AVOCADO 150 L/R	✓	✓	✓
AVOCADO 160 L/R	✓	✓	✓

Acabados de colores de bañeras y paneles: snowwhite, bahama, pergamon, ágais, manhattan, anthracite y metal (paneles en metal no se fabrican). **Recargo** por diferentes colores de bañeras y paneles (excepto snowwhite) es de 30%.

Para consultar precios: www.ravak.es
PVP recomendados sin IVA



Ni en el cuarto de baño más pequeño tienen que sentirse apretados.

VANDA

160 x 70 150 x 70



Lo clásico al mejor precio



VANDA es una bañera destinada a cuartos de baño pequeños. Lo típico de ella son prominencias prensadas por los lados que mantienen sus brazos en una posición natural y muy agradable.

Con la bañera se puede adquirir el pasamanos UNIVERSAL, de acero inoxidable pulido.



Mamparas de baño véase pág. 36 y 39.

IDEAS Y CONSEJOS

Incluso en el caso de una bañera pequeña emplear el asa UNIVERSAL ayuda a la seguridad y comodidad entrando y saliendo de la bañera.



BAÑERA			
Modelo (cm)	Precio de la bañera color blanco	Precio Soporte	Precio conjunto inc. soporte
VANDA 150x70	✓	✓	✓
VANDA 160x70	✓	✓	✓
PANEL + PANELKIT			
Modelo	Precio de panel	Precio panelkit	Precio inc. panelkit
FRONTAL 150	✓	✓	✓
FRONTAL 160	✓	✓	✓
LATERAL 70	✓	✓	✓
ASA			
Modelo	Precio		
ASA INOXIDABLE UNIVERSAL	✓		

Acabados de colores de bañeras y paneles: snowwhite, bahama, pergamon, ägäis, manhattan, anthracite y metal (paneles en metal no se fabrican). **Recargo** por diferentes colores de bañeras y paneles (excepto snowwhite) es de 30%.

Para consultar precios: www.ravak.es
PVP recomendados sin IVA



LILIA

120 x 70



BAÑERA			
Modelo (cm)	Precio de la bañera color blanco	Precio Soporte	Precio conjunto inc. soporte
LILIA 120x70	✓	✓	✓
ASA			
Modelo	Precio		
ASA INOXIDABLE UNIVERSAL	✓		

Acabados de colores de bañeras y paneles: snowwhite, bahama, pergamon, ágais, manhattan, anthracite y metal (paneles en metal no se fabrican).

Recargo por diferentes colores de bañeras y paneles (excepto snowwhite) es de 30%.

Para consultar precios: www.ravak.es
PVP recomendados sin IVA

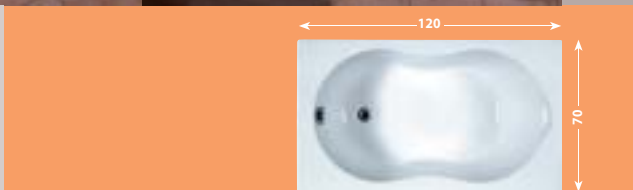

Pequeña pero nuestra – ideal para piso pequeño.



También para este modelo de bañera se puede adquirir el pasamanos UNIVERSAL, de acero inoxidable pulido.

Mamparas de baño véase pág. 36 y 39.



IDEAS Y CONSEJOS

Incluso una bañera pequeña puede resultar cómoda para ducharse siempre cuando disponga de una mampara, véase pág 36 a 39.

Nuevas bañeras con tecnología „PU - PLUS“

¿Se le enfría el agua en la bañera demasiado rápido?

Gracias a las excelentes cualidades termo-aislantes de la espuma de poliuretano se ha conseguido retardar notablemente el proceso de enfriado del agua.

¡Tome se un descanso!

Conoce también esa sensación de la superficie fría de la bañera justamente allí donde apoya su espalda que estropea totalmente la cálida y agradable sensación del agua caliente? Puede estar seguro de que con las bañeras aisladas con la espuma de poliuretano no seguirá sintiendo semejantes molestas sensaciones frías nunca más.



Consejo



Las bañeras fabricadas con la tecnología "PU-PLUS" son más que ideales para ser equipadas con sistemas de hidromasaje principalmente por el motivo de que disminuye considerablemente el ruido en la propia bañera igual que en todo el resto de la habitación.



Los vecinos no tienen que saber que se está tomando un baño.

El chorro de agua que cae sobre el fondo de agua crea ruido y vibraciones que pueden transmitirse hasta la propia construcción de todo el edificio. Bañeras fabricadas con la tecnología „PU - PLUS“ evitan con eficacia este tipo de penetraciones.

Para „Peso pesado“

Las bañeras fabricadas con la tecnología „PU-PLUS“ disponen de aprox. 40% mayor peso que las habituales bañeras acrílicas. Esta cualidad afecta de forma importante la rigidez total del producto que supera de forma significativa los valores indicados en la normativa EN 198, admitiendo esta que ceda el fondo de la bañera bajo el peso hasta 1 cm.

¡Cuide de su entorno!

Durante el propio proceso de la fabricación de las bañeras acrílicas con sistema „PU-PLUS“ se han excluido del proceso de fabricación materiales como resina evitando así desprendimientos al aire de sustancias tan perjudiciales para el medio ambiente como estireno. En comparación con las bañeras acrílicas habituales, las bañeras con tecnología „PU-PLUS“ son reciclables.

Instalación sencilla

La óptima posición para la colocación e instalación de los soportes de la bañera ya no es necesaria medirla con tanta minuciosidad ya que el carácter del reforzado PU no permite incorrecta ubicación e instalación de estos.

En que consiste la tecnología „PU-PLUS“

La tecnología „PU-PLUS“ reemplaza la capa de laminado y fibra que forman el refuerzo de bañeras acrílicas habituales con una espuma de poliuretano rígida. Este tipo de reforzado con espuma de poliuretano rígida resulta altamente sólido y al mismo tiempo con excelentes características aislantes térmicas y sonoras.

Calidad 100%.

La tecnología „PU-PLUS“ es un proceso de fabricación totalmente único desarrollado en cooperación con el consorcio Bayer. Permite la puesta en marcha completamente automatizada de la producción que garantiza la eliminación de desperfectos causados por el factor humano. Gracias a la tecnología „PU-PLUS“ se ha conseguido eliminar las láminas de madera que se utilizan para reforzar el fondo de las bañeras acrílicas fabricadas con el método habitual.



Bañera
tecnología PU-PLUS

PRECIOS PVP DE BAÑERAS CON TECNOLOGÍA „PU-PLUS“	
MODELO de bañera	Precio
Bañera LOVE STORY PU - PLUS L/R	✓
Bañera MAGNOLIA PU - PLUS 180x75	✓
Bañera MAGNOLIA PU - PLUS 170x75	✓
Bañera EVOLUTION PU - PLUS 180x102	✓
Bañera PLAY PU - PLUS 160x160	✓
Bañera VIOLA PU - PLUS 180x85	✓

La bañera VIOLA disponible únicamente con sistema de hidromasaje, véase página 166-167.

PRECIOS PVP DE BAÑERAS CON TECNOLOGÍA „PU-PLUS“	
MODELO de bañera	Precio
Bañera ROSA II PU - PLUS 150x105 L/R	✓
Bañera ROSA II PU - PLUS 160x105 L/R	✓
Bañera ROSA II PU - PLUS 170x105 L/R	✓
Bañera SONATA PU - PLUS 170x75	✓
Bañera SONATA PU - PLUS 180x75	✓
Bañera YOU PU - PLUS 175x85	✓
Bañera YOU PU - PLUS 185x85	✓
Bañera YOU PU - PLUS 175x85 Warm Flow	✓
Bañera YOU PU - PLUS 185x85 Warm Flow	✓

Precios PVP sin IVA

Esquemas técnicos de bañeras

LOVE STORY 185 x 105 - 135

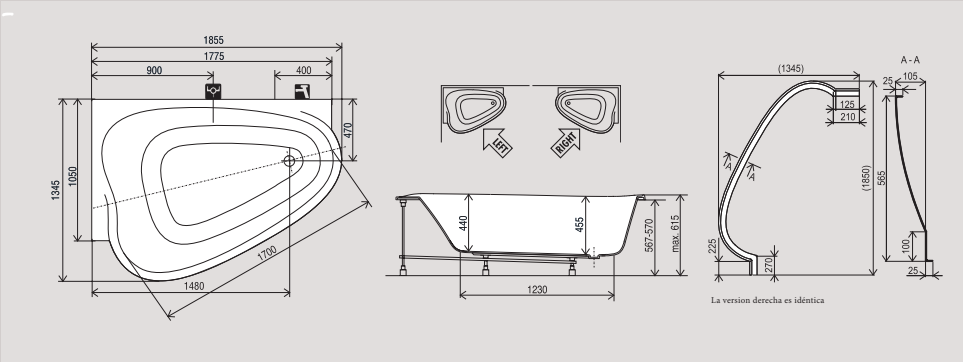

PLAY 160 x 160

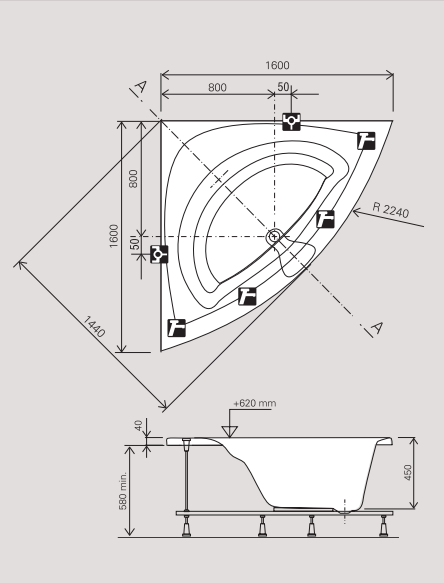

GENTIANA 150 x 150 140 x 140

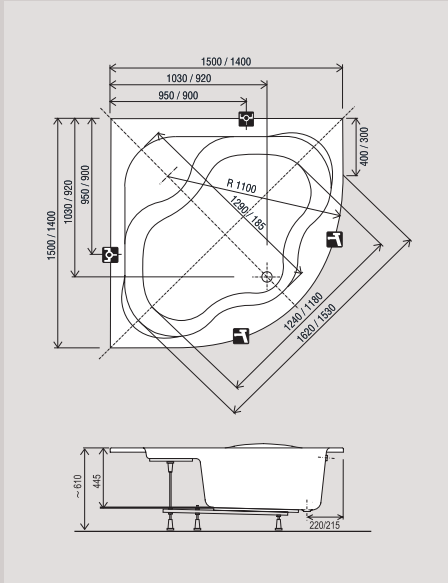

EVOLUTION 180 x 102 / 87

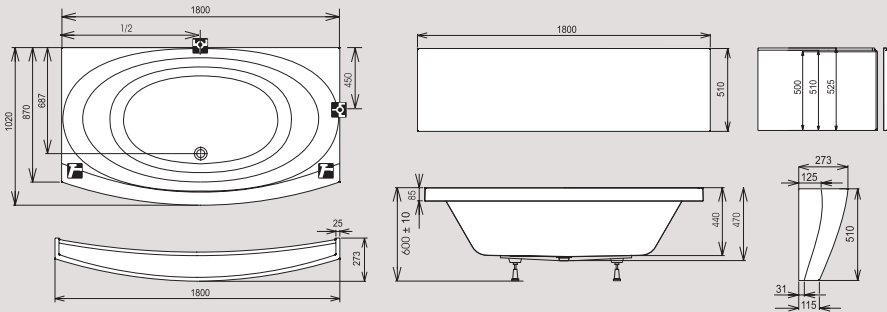

ARNICA 185 x 100

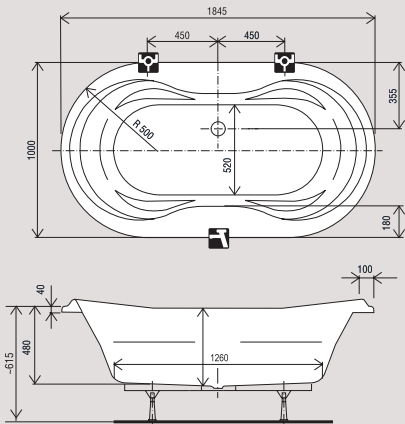

MAGNOLIA 180 x 75 170 x 75

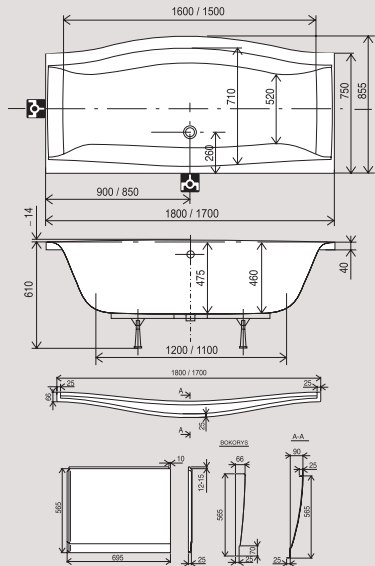

Esquemas técnicos de bañeras

CAMPANULA 180 x 80 170 x 75

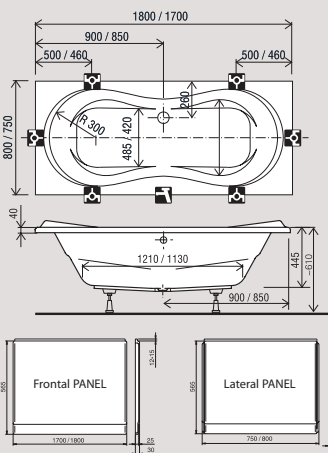

Longitud de paneles es idéntica para ambos paneles, berecho e izquierdo

SONATA 180 x 80 170 x 75

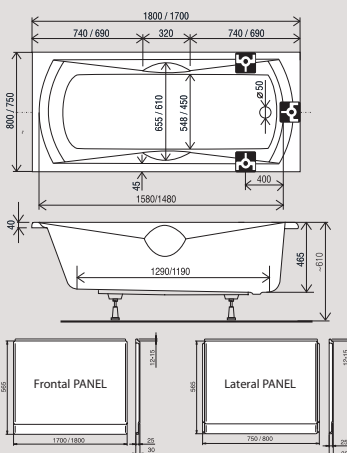

Longitud de paneles es idéntica para ambos paneles, berecho e izquierdo

FRESIA 170 x 80

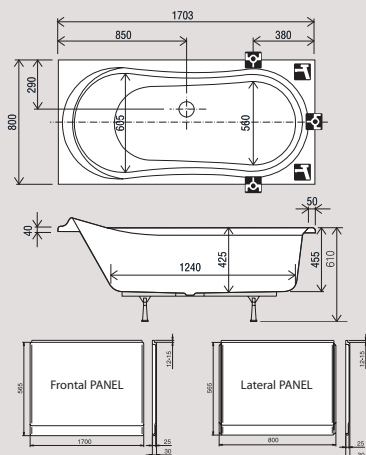

Longitud de paneles es idéntica para ambos paneles, berecho e izquierdo

NERIDA 170 x 75

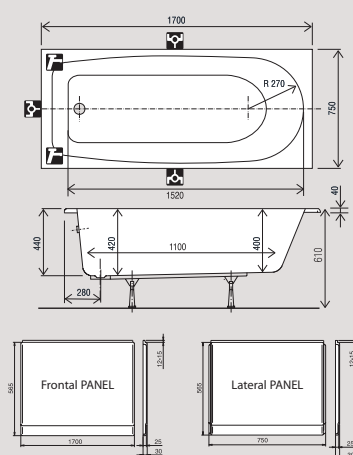

Longitud de paneles es idéntica para ambos paneles, berecho e izquierdo

ROSA 160 x 105 150 x 105 140 x 105

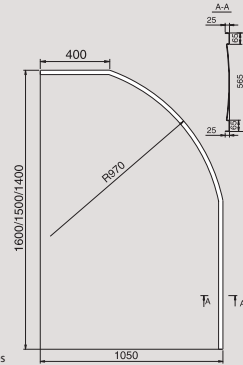
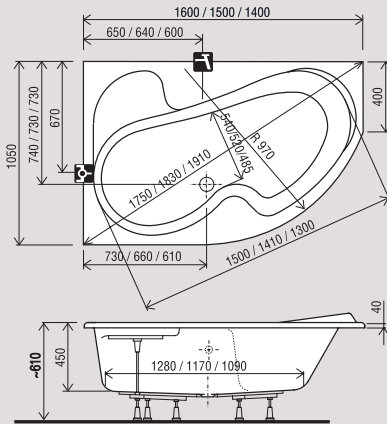

Longitudes de paneles para diferentes
tamanos
2089 mm + 2 para 140
2187 mm + 2 para 150
2286 mm + 2 para 160

ROSA II 170 x 105 160 x 105 150 x 105

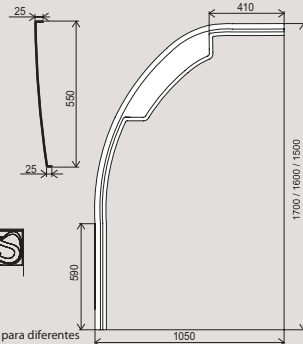
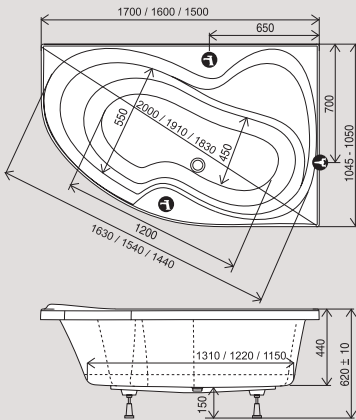

Longitudes de paneles para diferentes
tamanos:
1500 mm L = 2 180
1600 mm L = 2 270
1700 mm L = 2 375

YOU 185 x 85 175 x 85

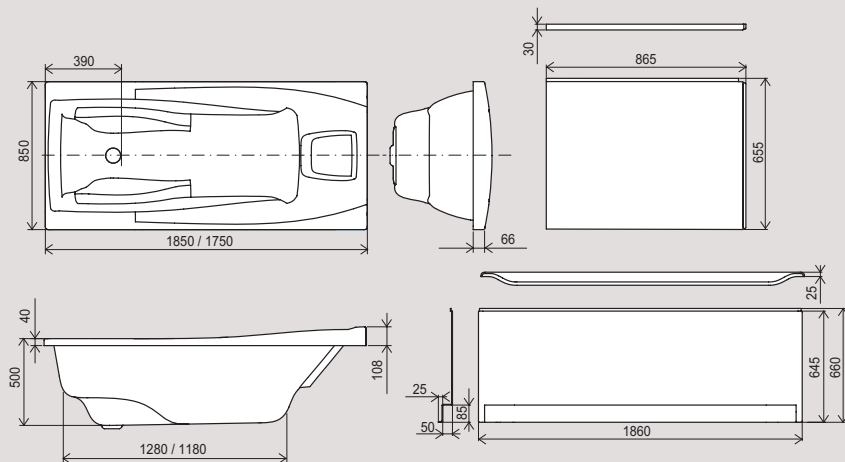

Lavabos AVOCADO, ROSA, UNITY

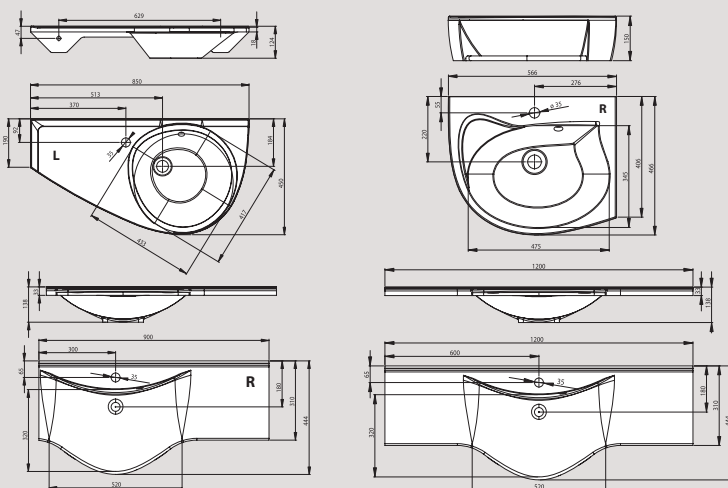

Accesorios para bañeras

Mamparas de baño	pág. 136
Asas.....	pág. 137
Cabezales	pág. 137
Lavabos	pág. 138 - 139
Preparados de mantenimiento	pág. 140 - 141
Soportes de poliespan	pág. 142 - 143



Accesorios para bañeras mampara para bañera modelo VDKP4

La compañía Ravak es uno de los mayores fabricantes europeos de bañeras y mamparas de ducha. ¿Por qué no aprovechar estas experiencias y no fabricar una bañera combinada con ducha?

Una solución universal apropiada para casi todas las bañeras rectangulares son las mamparas para bañeras de la serie SUPERNOVA, GLASSLINE y ELEGANCE.

Sin embargo incluso para las bañeras asimétricas existe una solución.



VDKP4 + GENTIANA

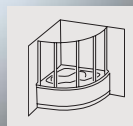

VDKP4

es una mampara para bañera de cuatro hojas que puede encerrar por completo el espacio la bañera Gentiana

Mampara para bañera		
Modelo (cm)	Altura (mm)	Precio RAIN
VDKP4 GENTIANA 140	1 340	✓
VDKP4 GENTIANA 150	1 340	✓

Para consultar precios: www.ravak.es
PVP recomendados sin IVA

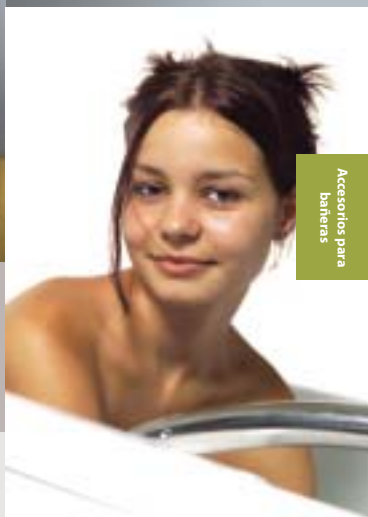

Accesorios para bañeras

Mamparas para bañera Rosa, asa Universal

La bañera Rosa fue diseñada de tal, forma que la parte destinada a la ducha formara un rincón posible de aislar.

Las mamparas EVSK1 y VSK2 son productos que se han creado especialmente para la bañera Rosa así que saben aprovechar perfectamente su diseño especial.

VSK2 + ROSA



EVSK1 + ROSA



BARRA DE SUJECIÓN CORTA



BARRA DE SUJECIÓN LARGA

EVSK1

EVSK1 L/P Rosa 75,

EVSK1 L/P Rosa 85

y EVSK 1 L/P 100 Rosa II

se fabrican en acabados izquierdo y derecho y son plenamente compatibles con las bañeras Rosa 140 y Rosa 150,160.La longitud de estas mamparas es de 75 o 85 cm.

La altura de las mamparas EVSK1 es de 150 cm midiendo desde el borde de labañera.

VSK2 Las mamparas VSK2

se fabrican también en acabados izquierdo y derecho y en los tamaños correspondientes a los tamaños de las bañeras.En todos los casos recomendamos adquirir una barra de sujeción corta o larga para lamayor estabilidad de la mampara pudiendo al mismo tiempo servir como toallero alcanzable desde la bañera.

ASA UNIVERSAL



La única excepción entre los asas fabricados por la firma Ravak es el asa UNIVERSAL y el asa ROSA INOXIDABLE.

El asa UNIVERSAL es extraordinario ya que permite ser instalado en la bañera posteriormente. Así que si se han olvidado del asa instalando la bañera, no hay problema.

El pasamanos UNIVERSAL se instala con la ayuda de remaches adjuntos, de manera que no se necesita el acceso desde „el otro lado“.

Instalar el asa UNIVERSAL en la pared tampoco es un gran problema.

MAMPARAS DE BAÑO

Modelo (cm)	Altura (mm)	Precio	
		hoja de cristal transparente templado de 6 mm	
EVSK1 ROSA L/R 75 para Rosa 140	1500	✓	✓
EVSK1 ROSA L/R 85 para Rosa 150/160	1500	✓	✓
EVSK1 ROSA L/R 100 para Rosa 170	1500	✓	✓
Modelo (cm)	Altura (mm)	Precio	
		acrilico rain	transparent
VSK2 ROSA L/R 140	1500	✓	✓
VSK2 ROSA L/R 150	1500	✓	✓
VSK2 ROSA L/R 160	1500	✓	✓
VSK2 ROSA L/R 170	1500	✓	✓
BARRA DE SUJECIÓN CORTA VSK2 ROSA		✓	✓
BARRA DE SUJECIÓN LARGA VSK2 ROSA		✓	✓

▲ El plazo de entrega a consultar

■ Se recomienda el uso la barra de sujeción corta.

Para consultar precios: www.ravak.es
PVP recomendados sin IVA

Accesorios para bañeras asas, cabezales, sistemas de desagüe

Asas y cabezales de plástico

La mayoría de las bañeras está equipada de pasamanos y cabezales fabricados de poliuretano revestido. Estos productos se han diseñado especialmente para cada bañera y no pueden intercambiarse.

Asas y cabezales



Sifón con grifo de llenado



Sifón con grifo de llenado + desagüe click clack



Sistema de desagüe para bañeras	
Color	Precio
blanco	✓
cromado	✓
ORO	✓
CROMADO - grifo de llenado	✓
CROMADO - grifo de llenado CLICK CLACK	✓
SILICONA	
blanco, transparente- 310 ml	✓
LISTONES DE REMATE	
listón remate platos blanco	✓
listón remate bañeras blanco	✓
tapa listón bañera blanco	✓

Para consultar precios: www.ravak.es
PVP recomendados sin IVA

Para estar completamente seguro de la larga vida y de la calidad utilice los accesorios originales recomendados por el fabricante.

Sistema de desagüe para bañeras



En el mercado existen muchos modelos de sistemas de desagüe para bañeras. Su forma pero no tiene que ser perfectamente compatible con la forma del desagüe de la bañera acrílica.

Accesorios para bañeras

Listón de remate para bañera

El listón de remate para bañera es ideal para tales casos cuando no se ha conseguido durante los trabajos de albañilería respetar el perfecto ángulo de 90º grados. Incluso la menor inexactitud de divergencia entre el borde de la bañera y la pared puede causar una perturbación de aspecto a tan solo primera vista. Perturbación que sin el listón de remate no tiene prácticamente solución.

Otra de las razones para la utilización del mencionado listón es la estéticamente perfecta hermetización de la junta entre la bañera y la pared. La utilización de la silicona no se puede evitar pero sí podemos evitar que perturbe su no homogénea aplicación el perfecto aspecto general del baño.

Lavabos RAVAK fabricados con fundición y de materiales naturales para su baño



Realmente hay solo pocos cuartos de baño sobre los cuales puede su dueño proclamar que dispone de suficiente espacio.

Al contrario, en la mayoría de los casos hay que ahorrar con el espacio en el baño. La pregunta es si es que tal cosa es realmente posible cuando las medidas de los artículos como por ejemplo de la bañera o mampara de ducha, lavabo, la lavadora están ya dadas. A primera vista podría parecer que no existen muchas opciones. Pero realmente solo a primera vista. ¿Es acaso una media botella de guisante y media botella de arroz una botella entera? Solo a primera vista, respectivamente hasta dar la primera sacudida. Igualmente podemos resolver el problema de poco espacio en su cuarto de baño.

Basta con encontrar productos con tales formas que con su óptima combinación se puedan evitar espacios sin aprovechar.

Lavabo AVOCADO

El lavabo Avocado dispone de un diseño que hace un perfecto y preciso juego en armonía con la bañera Avocado.

Se fabrica en versión derecha e izquierda



design Krýštof Nosál

Una forma de lavabo conveniente puede literalmente salvar la situación.

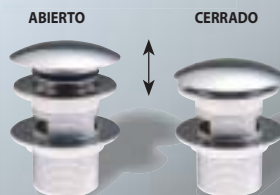

Sifón con sistema click-clack.



Sifón para lavabo telescópico cromado de latón.

Lavabos		Accesorio	
Modelo	Precio	Modelo	Precio
AVOCADO L/R		Sifón Clic - Clack	
ROSA L/R		Sifón cromado	
UNITY 900 L/R		Consolas UNITY blanco (par)	
UNITY 1 200		Consolas UNITY inox (par)	

Lavabos disponibles con e sin orificios para grifería.

Para consultar precios: www.ravak.es
PVP recomendados sin IVA



design Krystof Nosal



Lavabo ROSA

En caso de que utilice con la bañera Avocado resp. Rosa también el lavabo Avocado resp. Rosa puede estar seguro de que los artículos sanitarios de su baño compaginan en su diseño.

Se fabrica en versión derecha e izquierda

Lavabo UNITY

Se fabrica en versión izquierda, derecha y central.

Ejemplos de situaciones para lavabos UNITY versión izquierda y central.



Esquemas técnicos lavabos, véase pág. 133

Accesorios para
bañeras

Preparados para la protección de la superficie del cristal **Anticalc Conditioner**

Un capítulo aparte son los medios de limpieza Ravak, cuyas formulas están adaptadas a los específicos materiales y condiciones del baño. Los preparados de limpieza habituales son demasiado universales y a menudo no suficientes y capaces de cumplir tareas concretas en el cuarto de baño.

Por lo tanto, la compañía Ravak se vió obligada a desarrollar sus propios medios, cuyos efectos se ensayan regularmente, y sobre los cuales la compañía presta plena garantía por su función e irreprochabilidad.



RAVAK ANTICALC® CONDITIONER

impide el deterioro de los paneles de vidrio por sedimentos de agua - renueva el efecto del tratamiento de protección RAVAK ANTICALC®.



Si quiere tener la seguridad de que no le causará daños a sus productos sanitarios, emplee siempre solo comprobados y recomendados preparados por los fabricantes del sanitario.

Preparados de mantenimiento RAVAK Cleaner, Desinfectant, Turbo cleaner



RAVAK TURBO CLEANER

Ravak turbo cleaner es un preparado de alta eficiencia que sirve para diluir las suciedades más pesadas en los sifones de bañeras y platos.

¡No debe ser empleado para la limpieza de los productos ante todo de sus partes metálicas!



IDEAS Y CONSEJOS

Aplique solo dosis indicadas (1 cucharra de sopa) y posteriormente heche agua caliente



RAVAK DESINFECTANT

Ravak Desinfectant es un medio de importantes características desinfectantes. Sirve para desinfectar las superficies de bañeras, platos y mamparas de ducha y para el mantenimiento de los sistemas de hidromasaje.

IDEAS Y CONSEJOS

No todos los fabricantes de los medios de limpieza se han dado cuenta de que la nueva era trae con ella también nuevos materiales para el mundo sanitario. Fuertes y agresivos preparados químicos que no podían causar daños a las bañeras esmaltadas o a los lavabos de cerámica pueden representar para el acrílico o el cromado realmente un desastre. Incluso los productos caros pueden resultar irreversiblemente dañados en tan solo pocos minutos.



RAVAK CLEANER

Ravak Cleaner elimina perfectamente la grasa y los restos de sedimentos de agua. Destinado sobre todo para bañeras, platos de ducha acrílicos y mamparas.

Intente evitar ante todo detergentes desinfectantes fuertes que contienen cloro.

PREPARADOS

Modelo	Cantidad	Precio
RAVAK ANTICALC CONDITIONER	300 ml	✓
RAVAK CLEANER	500 ml	✓
RAVAK DESINFECTANT	500 ml	✓
RAVAK TURBO CLEANER	750 g	✓

Soportes de poliespan

Principales ventajas utilizando los soportes para bañeras de poliespan:

- 1 rápida y simple instalación de la bañera
- 2 perfecta copia del diseño de la bañera
- 3 no aportan carga adicional a la construcción del techo
- 4 aislante térmico y fónico
- 5 trabajo limpio y rápido
- 6 ahorro de tiempo y de preocupaciones



BAÑERA VANDA + SOPORTE DE POLIESPAN MODUL

La utilización de los soportes de poliespan sigue siendo una opción que se está pasando por alto aún en muchos países.

La rapidez de la instalación, y la calidad del revestimiento posterior y la capacidad como aislante térmico y fónico se valora ante todo en los países más desarrollados. Por ejemplo en Alemania más de 50% de todas las vendidas bañeras están siendo instaladas en los soportes de poliespan.



Soportes de poliespan		
Modelo	sistema	Precio
MODUL D - 190	modul	✓
MODUL K - 90	modul	✓
GENTIANA	panel	✓
ROSA L	panel	✓
ROSA R	panel	✓
PLAY	panel	✓

Soportes de poliespan		
Modelo	sistema	Precio
ARNICA 185 x 100	komplet	✓
ROSA L 160 x 105	komplet	✓
ROSA R 160 x 105	komplet	✓
ROSA L 150 x 105	komplet	✓
ROSA R 150 x 105	komplet	✓
PLAY 160 x 160	komplet	✓

PREPARADOS	
SILICONA -	✓

- Sistema KOMPLET
- Sistema PANEL
- Sistema MODUL

Para consultar precios: www.ravak.es
PVP recomendados sin IVA

Soportes de poliespan PANEL, KOMPLET, MODUL

En la actualidad existen tres modelos de soportes de poliespan que se diferencian no solo por el modo de su instalación, su universalidad pero también por su precio.

SISTEMA MODUL

es un sistema universal empleable para las bañeras CAMPANULA, SONATA, FRESIA y VANDA.

Está compuesto de módulos largos (D) y cortos (K), que se pueden libremente combinar. Módulos largos (D) se venden en una sola medida que se puede adaptar durante la instalación de la bañera añadiendo o quitando piezas de extensión. Los módulos cortos (K) existen en medidas de 700, 750 y 800 mm. La bañera tiene que disponer de su propio sistema de soportes, pies

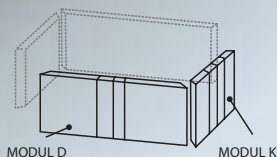
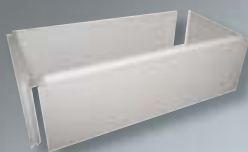

Combinaciones disponibles del modelo MODUL

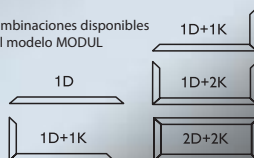

SISTEMA PANEL

está compuesto de tres o cinco partes separables soportes que se unen durante la instalación por medio de elementos especiales. Los paneles se suministran no ensamblados. El sistema PANEL está diseñado para las bañeras modelos GENTIANA y ROSA. Todas las unidades son rectas y no sirven de soporte si no que ante todo como perfecta base del posterior revestimiento. Optando por el sistema PANEL es necesario utilizar los correspondientes soportes, pies de la bañera para asegurar su perfecta estabilidad.



PANEL GENTIANA



PANEL ROSA

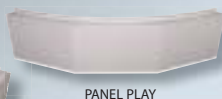

PANEL PLAY

Combinaciones disponibles del modelo PANEL

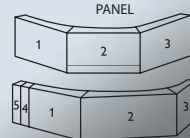

SISTEMA KOMPLET

el sistema KOMPLET representa en la actualidad la única manera de cómo revestir completamente y perfectamente bañera de diseño especial. Se suministra ensamblado y está diseñado para las bañeras modelos ROSA y ARNICA. Este modelo evita la necesidad de utilización de cualquier tipo de soportes, pies ya que la bañera se instala directamente entro del soporte de poliespan.



KOMPLET PLAY



KOMPLET ARNICA



KOMPLET ROSA

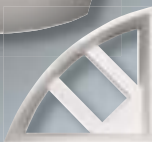

Whitewater



Lluvia en el baño.

DESIGN  STORZ®

Whitewater



Whitewater

Whitewater



Whitewater

Un concepto de mampara de ducha original en todos los detalles.

Los especiales diseños de las bisagras de la puerta y de las hojas de cristal consonan perfectamente con el absolutamente original concepto de la construcción de esta lujosa mampara. (Desing & Storz)

DESIGN  STORZ®

El diseño extra plano de la estrella no permite al agua mantenerse en el espacio encima de los microjets. Cerrando la flujo de agua se detiene también en el mismo instante todo el goteo de la estrella.

(Tecnología Ravak)

Para el totalmente original concepto de construcción y para asegurar el perfecto funcionamiento de las puertas se han diseñado completamente nuevas bisgras de sujeción especiales.

(Design a Storz)

A la altísima calidad del producto le corresponde adecuada selección de mandos. La estructura de la mampara está compuesta de tres pilares de aluminio con el acabado superficial en satinado.

En el interior de la mampara de ducha Whitewater hay espacio suficiente realmente para todo.

Junto con la mampara de ducha Whitewater es posible adquirir equipamiento adicional – como por ejemplo el baño turco, luz...

Producto en el color estándar, satinado, incluye el plato de ducha, sifón, grifería con termostato Grohe, divisor Grohe, teleducha manual Grohe, lluvia de los bosques tropicales y asiento.

En el ergonómicamente diseñado asiento conseguirá UD. descansar plenamente
(Design a Storz)

El plato de ducha es el resultado de una fundición de una fórmula de altamente rígido material. Del mismo material está fabricada también la cubierta del sifón.

La altura mínima para la instalación del Whitewater es de 2 500 mm.

Whitewater STEAM y Whitewater LIGHT

Whitewater Steam

Concedale a su cuerpo un cómodo baño turco siempre cuando se le ocurra.

DESIGN  STORZ®

Whitewater Steam

Whitewater STEAM es una mampara de ducha Whitewater equipada con dos focos luz blanca, generador de vapor con mando digital y techo hermético transparente.



Whitewater disponible en acabados clear y orange.

Complemento de diseño para la mampara de ducha Whitewater.

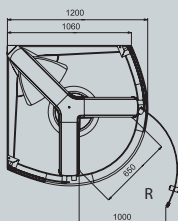
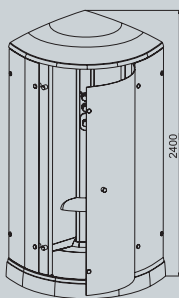

Whitewater Light

Whitewater LIGHT es una mampara de ducha Whitewater equipada con dos focos de luz blanca.



Whitewater

La altura mínima para la instalación del Whitewater STEAM es de 2 600 mm.

Bañeras con hidromasaje



Wellness - estilo de vida



¡Haga realidad su sueño!

Wellness
Hydrotherapy

Sistemas de hidromasaje

El diseño y la calidad de bañeras acrílicas Ravak les agradará tanto en sus cuerpos como en sus almas. Los parámetros técnicos de las bañeras junto con la amplia gama de accesorios y complementos ofrecen la solución para todos. ¡Pero Uds. pueden pedir más! Pueden gozar de bañeras con sistemas de hidromasaje Wellness Hidroterapia.

RESUMEN DE SISTEMAS DE HIDROMASAJE

ACTIV Hidro Air	ACTIV PLUS Hidro Hidro/Air	SPORT Hidro Hidro/Air	SPORT PLUS Hidro Hidro/Air
------------------------------	---	------------------------------------	---

LOS MÁS IMPORTANTES EFECTOS DE HIDROMASAJE:

- estimulación del sistema inmunitario del cuerpo
- profundo calentamiento del organismo que provoca la sensación de calor total, mejoramiento de la circulación sanguínea
- mejoramiento de suministro de oxígeno a los órganos
- el masaje ayuda a relajarse, estimulando sensaciones agradables acelerando la rehabilitación

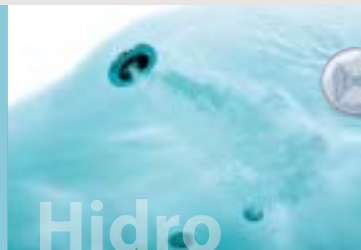

HIDRO-MASAJE

El empleo del Agua es el más antiguo concepto de masaje. El sistema de hidromasaje se utiliza para la regeneración de esforzadas partes del sistema muscular, favoreciendo el riego sanguíneo en él y también en los tejidos lo cual provoca su mejor elasticidad. El agua en la bañera está siendo aspirado por el filtro aspirador pasando por la bomba y bajo alta presión es inyectada por medio de especialmente colocados jets dirigidos a los objetivos del masaje. Estos jets que producen una corriente de agua y aire están fijamente instalados pero UD. puede cambiar manualmente la dirección de la corriente según sean sus requisitos de masaje. El mando del sistema consiste de un mando neumático que incluye el regulador del aire o de un mando digital.



AIRE-MASAJE

Masaje de Aire que enriquece el agua en la bañera con pequeñas "burbujas" de aire. En este sistema pasa el aire por medio de válvulas/jets especiales instaladas en el fondo de la bañera y que producen un efecto muy placentero. Millones de pequeñas burbujas de aire que suben a la superficie y que tienen efecto en los tejidos corporales similar al de un fino masaje mediante palmadas. Este sistema influye considerablemente en el sistema de la circulación linfática y la presión arterial. El sistema es activa por medio de un mando neumático con regulador de aire o mando digital.



HIDRO / AIRE-MASAJE

En este sistema se combina el sistema de agua con el sistema de aire. De esta forma se consigue unir los efectos relajantes del masaje de aire con los de hidromasaje aportando así las ventajas de ambos mencionados sistemas. Los sistemas es posible activar a la vez o por separado solo el hidro – o aire masaje.

Aportaciones de los sistemas de hidromasaje

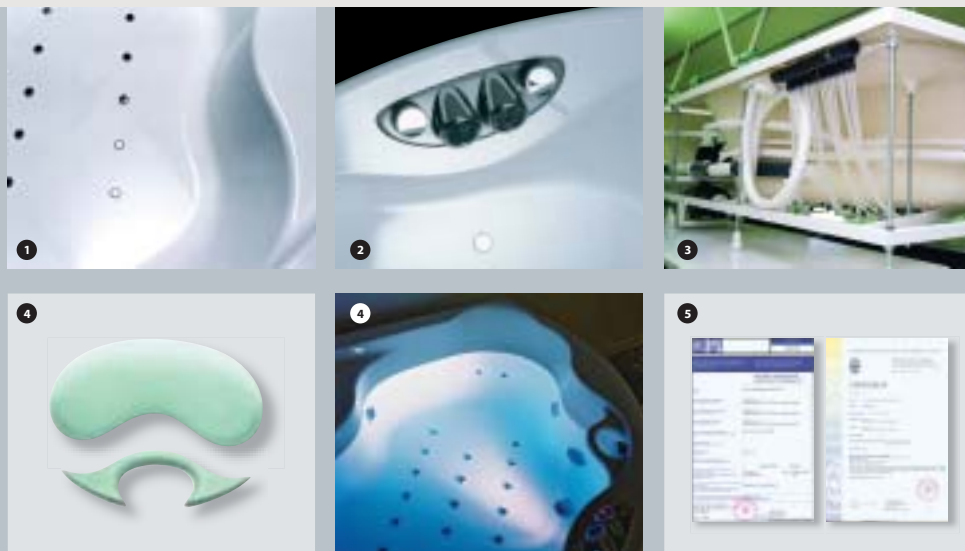

- 1 **Calidad y diseño de fabricante con renombre internacional**
- 2 **Moderno y atractivo aspecto de los componentes**
- 3 **Industrialización de alta calidad**
- 4 **Disponibilidad de equipar bañeras con sistemas de hidromasaje con otros accesorios**

El sistema SPORT PLUS es posible adicionalmente completar con: ozono, desinfección automatizada, foco subacuatico o cromoterapia.

- 5 **Certificados**
- 6 **Servicio técnico.** Si quiere que su bañera de hidromasaje sea instalada por un profesional, contacte con RAVAK IBERICA.



¡Con cada bañera de hidromasaje Wellness Hidroterapia GRATIS Ravak Desinfectant!

Y además:

- Los vendedores profesionales de las tiendas les guiarán durante su selección de la bañera, accesorios igual que en su elección del sistema de hidromasaje más apropiado para sus necesidades.
- Le ayudarán a cumplimentar la hoja - PEDIDO para cualquier bañera con sistema de hidromasaje.
- Le comunicarán todas las necesarias modificaciones de su baño igual que le proporcionarán toda la necesaria documentación para la instalación de la bañera con sistema de hidromasaje Wellness Hidroterapia, REQUISITOS DE OBRA.
- Gestionarán el transporte e la instalación de sus productos.

Accesorios WELLNESS HIDROTERAPIA

Aspecto de los jets y los demás componentes

se fabrica en acabado de color blanco y cromado

blanco



cromado



MICRO JET

MIDI JET

SUPER JET

AIR JET

ROTATORIO

ASPIRACIÓN

FOCO
SUBACUÁTICO

CROMOTERAPIA



Modelos de mandos

SISTEMA
ACTIV Hidro

SISTEMA
ACTIV AIR

SISTEMA
ACTIV PLUS
Hidro

SISTEMA
SPORT

REGULADOR
DE ASPIRACIÓN DE AIRE
SPORT

SISTEMA
SPORT PLUS

DESINFECCIÓN
SPORT PLUS



diferentes combinaciones de mandos (por ejemplo sistema SPORT PLUS HIDRO AIR)

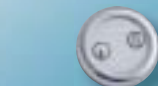

mando cromado cromoterapia
con función STOP

Los sistemas de hidromasaje se instalan en las siguientes bañeras:

ARNICA 185, FRESIA 170, CAMPANULA 170/180, SONATA 170/180, MAGNOLIA 180/170,
GENTIANA 140/150, ROSA, 150/160, ROSA II 150/160/170, PLAY 160, EVOLUTION 180

Consejo



En el caso de que elija una bañera con hidromasaje recomendamos el acabado de la bañera con PU - PLUS.

Su recompensa será: **menos ruido y una disminución de las vibraciones**



Wellness
Hydrotherapy

Sistema de hidromasaje ACTIV

Sistema de hidromasaje ACTIV HIDRO



Sistema de hidromasaje:

- 4x jets de hidro-masaje MIDI JET
- 2x microjets de hidro-masaje MICRO JET (para la espalda)
- mando neumático combinado con regulador de aire
- maciza estructura externa /marco/

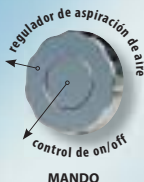

MANDO



ASPIRACIÓN



MIDI JET



MICRO JET

Los sistemas de hidromasaje se instalan en las siguientes bañeras:

ARNICA 185, FRESIA 170, CAMPANULA 170/180, SONATA 170/180, MAGNOLIA 180/170,
GENTIANA 140/150, ROSA, 150/160, ROSA II 150/160/170, PLAY 160, EVOLUTION 180



Sistema de aire masaje ACTIV AIR



Sistema de hidromasaje:

- 10x válvulas/jets de aire-masaje AIR JET
- mando neumático
- maciza estructura externa /marco/

Control de on/off



MANDO



AIR JET



Wellness
Hydrotherapy

Sistema de hidromasaje - ACTIV PLUS

Sistema de hidromasaje ACTIV PLUS Hidro



Sistema de hidromasaje:

- 4x jets de hidro-masaje MIDI JET
- 4x microjets de hidro-masaje MICRO JET (2 x para espalda, 2 x para pies)
- mando digital combinado regulador de aire
- pulsación
- sonda de nivel de agua
- maciza estructura externa / marco/



ASPIRACIÓN



MIDI JET



MICRO JET

Los sistemas de hidromasaje se instalan en las siguientes bañeras:

ARNICA 185, FRESIA 170, CAMPANULA 170/180, SONATA 170/180,
MAGNOLIA 180/170, GENTIANA 140/150, ROSA, 150/160,
ROSA II 150/160/170, PLAY 160, EVOLUTION 180



Sistema de hidromasaje ACTIV PLUS HIDRO/AIR



Sistema de hidromasaje:

- 4x jets de hidro-masaje MIDI JET
- 4x microjets de hidro-masaje MICRO JET (2 x para espalda, 2 x para pies)
- mando digital de sistema HIDRO con regulador de aire
- pulsación
- 12x válvulas/jets de aire-masaje AIR JET
- mando neumático del sistema AIRE
- sonda de nivel del agua
- maciza estructura externa /marco/



MANDO



ASPIRACIÓN



MIDI JET



MICRO JET



AIR JET



Sistema de hidromasaje- SPORT

Sistema de hidromasaje SPORT HIDRO



Sistema de hidromasaje:

- 4x jets de hidro-masaje SUPER JET
- 6x microjets de hidro-masaje MICRO JET (4 x para espalda, 2 x para pies)
- mando neumático combinado con reguladores de aire
- diseño original de los mandos
- maciza estructura externa /marco/



ASPIRACIÓN



SUPER JET



MICRO JET



control de on/off

regulador de aspiración de aire para el lado izquierdo de la bañera
regulador de aspiración de aire para el lado derecho de la bañera

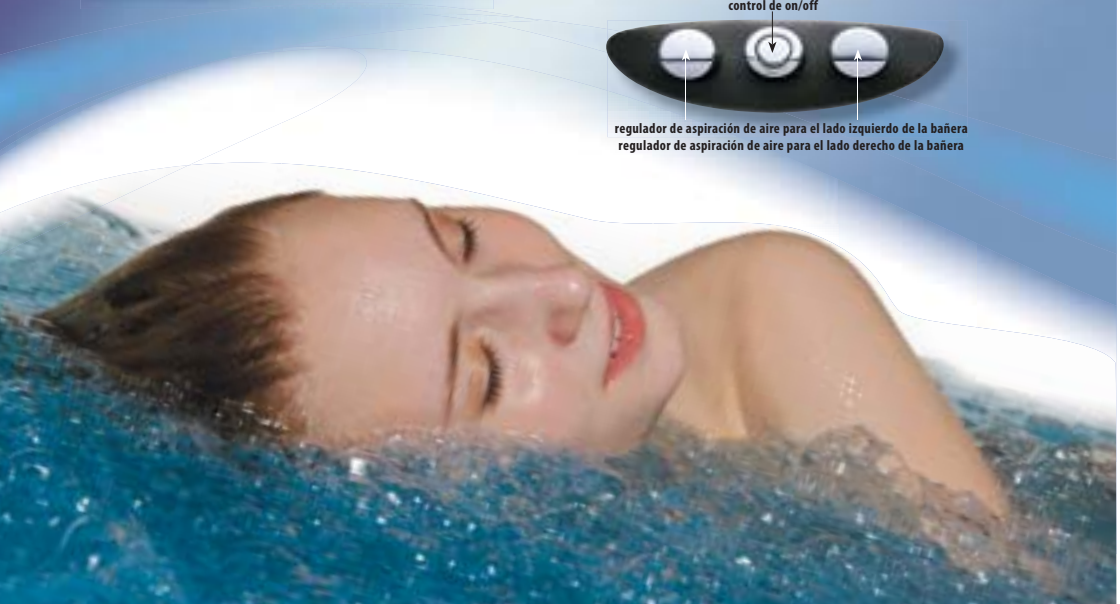

Sistema de hidromasaje SPORT HIDRO/AIR



Sistema de hidromasaje:

- 4x jets de hidro-masaje SUPER JET
- 6x microjets de hidro-masaje MICRO JET (4 x para espalda, 2 x para pies)
- mando neumático del sistema HIDRO combinado con reguladores de aire
- mando neumático del sistema AIRE
- diseño original del mando
- maciza estructura externa /marco/



regulador de aspiración de aire para el lado izquierdo de la bañera
regulador de aspiración de aire para el lado derecho de la bañera



ASPIRACIÓN



SUPER JET



MICRO JET



AIR JET

Consejo



El sistema SPORT Hidro/AIR es un sistema sofisticado que le proporcionará satisfacción durante mucho tiempo. RAVAK recomienda el acabado de la bañera con la tecnología PU - PLUS

Los sistemas de hidromasaje SPORT HIDRO y SPORT HIDRO/AIR se instalan en las siguientes bañeras:

ARNICA 185, FRESIA 170, CAMPANULA 170/180, SONATA 170/180, MAGNOLIA 180/170, GENTIANA 140/150, ROSA, 150/160, ROSA II 150/160/170, PLAY 160, EVOLUTION 180

Sistema de hidromasaje- SPORT PLUS

Sistema de hidromasaje SPORT PLUS HIDRO



Sistema de hidromasaje:

- 4 x jets de hidro-masaje SUPER JET
- 7 x microjets de hidro-masaje MICRO JET (5 x para espalda, 2 x para pies)
- mando digital controlado por microprocesor combinado con reguladores de aire
- pulsación
- diseño original del mando
- sonda de nivel del agua
- masiza estructura externa /marco/
- posibilidad de equipamiento adicional del sistema con suplementos:
 - AUTOMATIZADA UNIDAD DE DESINFECCIÓN
 - ALUMBRADO SUBACUÁTICO
 - CROMOTERAPIA

mando digital



regulador de aspiración de aire para el lado izquierdo de la bañera
regulador de aspiración de aire para el lado derecho de la bañera



ASPIRACIÓN



SUPER JET



MICRO JET



CHROMOTERAPIA



FOCO
SUBACUATICO

DESINFECCIÓN

Los sistemas de hidromasaje se instalan en las siguientes bañeras:

ARNICA 185, FRESIA 170, CAMPANULA 170/180, SONATA 170/180, MAGNOLIA 180/170, GENTIANA 140/150, ROSA, 150/160, ROSA II 150/160/170, PLAY 160, EVOLUTION 180



Sistema de hidromasaje SPORT PLUS HIDRO / AIR



Sistema de hidromasaje:

- 4x jets de hidro-masaje SUPER JET
- 7x microjets de hidro-masaje MICRO JET (5 x para espalda, 2 x para pies)
- 16x válvulas/jets de aire-masaje AIR JET
- mando digital controlado por microprocesor para el sistema HIDRO y AIR combinado con reguladores de aire
- pulsación
- diseño original del mando
- automático secado del sistema de aire-masaje
- sonda de nivel del agua
- masiza estructura externa /marco/
- posibilidad de equipamiento adicional del sistema con suplementos:
 - AUTOMATIZADA UNIDAD DE DESINFECCIÓN
 - CROMOTERAPIA
 - ALUMBRADO SUBACUÁTICO
 - OZONO



CHROMOTERAPIA



FOCO SUBACUÁTICO

DESINFECCIÓN

OZONO

Possibilidad de equipamiento adicional del sistema con suplementos:



regulador de aspiración de aire para el lado izquierdo de la bañera
regulador de aspiración de aire para el lado derecho de la bañera



ovladiac CROMOTERAPIA s funkci STOP



AIR JET



MICRO JET



SUPER JET



ASPIRACIÓN

Consejo



Las bañeras PU - PLUS representan en la actualidad la tecnología más puntera en bañeras acrílicas. Su sistema de hidromasaje se merece lo mejor de lo mejor.

Sistemas de hidromasaje

WELLNESS HIDROTERAPIA

Los sistemas **SPORT PLUS** pueden ser equipados con suplemento por las siguientes funciones adicionales:

OZONO

El ozono O₃ tiene la capacidad de esterilización incluyendo también los efectos de desinfección. Disponible solo para el sistema Hidro/Air.

DESINFECCIÓN

Automatizada unidad de desinfección higieniza el sistema de hidromasaje y elimina todos los posibles sedimentos como por ejemplo restos de jabón, polvo, pieles etc.

Consejo: Para asegurar mayor limpieza de la bañera es adecuado combinar los efectos del ozono y la desinfección.

ALUMBRADO SUBACUÁTICO

Con foco halógeno de 50W, o alternativamente con cromoterapia.

CROMOTERAPIA

Los efectos relajantes de la cromoterapia se consiguen mediante 4 colores básicos y su mutuo entrelace.

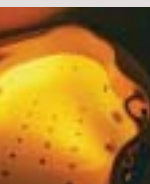

Amarillo es el color más luminoso y caliente. Tiene los efectos positivos en la psíquica de los melancólicos y las personas malhumoradas.



Rojo representa el movimiento, es caluroso e influye en el mejoramiento de la circulación sanguínea, eleva la presión arterial, proporciona energía y acelera el funcionamiento del metabolismo.



Verde representa el equilibrio y la armonía. Aumenta el aplomo, tranquiliza, mejora el genio y ayuda a relajar la tensión interna, regenera el sistema nervioso.



Azul es el color más aprovechado por la cromoterapia. Tiene efectos tranquilizantes y adormecedores fuertes, tranquiliza el interior del cuerpo.



RESUMEN DE OPCIONES

BAÑERA			
MODELO	TAMAÑO (mm)	PRECIO	PU - PLUS
ARNICA	185 x 100	✓	NO
FRESIA	170 x 80	✓	NO
CAMPANULA	170 x 75	✓	NO
	180 x 80	✓	NO
SONATA	170 x 75	✓	✓
	180 x 80	✓	✓
MAGNOLIA	170 x 75	✓	✓
	180 x 75	✓	✓
GENTIANA	140 x 140	✓	NO
	150 x 150	✓	NO
ROSA L/R	150 x 105	✓	NO
	160 x 105	✓	NO
ROSA II L/R	150 x 105	✓	✓
	160 x 105	✓	✓
	170 x 105	✓	✓
PLAY	160 x 160	✓	✓
EVOLUTION	180 x 102	✓	✓

Precios por el acabado en blanco, para acabados en diferentes colores hay un recargo de 30% por color matel 100%.

ACCESORIOS		
	MODELO	PRECIO
CONJUNTO DE DESAGUE	CROMADO	✓
	BLANCO	✓
	ORO	✓
CON GRIFO DE IENADO	CROMADO	✓

CABEZAL Y TIRADORES		
ARNICA	cabezal	✓
CAMPANULA	cabezal	✓
	tiradores (par)	✓
SONATA	cabezal y tiradores (par)	✓
MAGNOLIA	cabezal	✓
GENTIANA	cabezal	✓
	ASA	✓
ROSA	cabezal	✓
	ASA	✓
	ASA INOXIDABLE L/R	✓
ROSA II	cabezal	✓
	ASA L/R	✓
	ASA ROSA pro VS	✓
PLAY	ASA PU	✓
	ASA inoxidable	✓
EVOLUTION	cabezal	✓
	ASA	✓
UNIVERSAL ASA INOXIDABLE		✓

Nota: Para todas las bañeras con sistema de hidromasaje existe el formulario de orden que contiene todas las posibles opciones, incluyendo los precios. Este formulario de orden puede solicitárselo a su vendedor.

PANELES		
MODELO BAÑERA	PANEL	PRECIO
FRESIA	frontal	✓
	lateral	✓
CAMPANULA / SONATA	frontal 170	✓
	frontal 180	✓
	lateral 75	✓
	lateral 80	✓
MAGNOLIA	frontal 170	
	frontal 180	✓
	lateral L/R	✓
GENTIANA	140	✓
	150	✓
ROSA	150	✓
	160	✓
PLAY	160	✓
EVOLUTION	frontal 180	✓
	lateral L/R	✓
ROSA	150	✓
	160	✓
ROSA II	150	✓
	160	✓
	170	✓
PLAY	160	✓
EVOLUTION	frontal 180	✓
	lateral L/R	✓

recios por el acabado en blanco, para acabados en diferentes colores hay un recargo de 30% por color matel 100%.

SISTEMA DE HIDROMASAJE				
	MODELO	PRECIO	MODELO	PRECIO
ACTIV	Hidro	25 150	Air	✓
ACTIV PLUS	Hidro	32 550	Hidro / Air	✓
SPORT	Hidro	33 950	Hidro / Air	✓
SPORT PLUS	Hidro	40 750	Hidro / Air	✓

SUPLEMENTOS PARA SISTEMAS SPORT PLUS	
OZONO	✓
DESINFECCIÓN	✓
FOCO SUBACUATICO	✓
CROMOTERAPIA	✓
CROMOTERAPIA con función STOP	✓

Colores: blanco, verde, gris.

Colores: blanco, gris.

Asa universal para utilizar en bañeras Arnica, Fresia, Gentiana.

Plazo de entrega: 1 mes

Garantía: 24 meses desde la fecha de instalación, máximo 26 meses desde la fecha de la compra.

Para consultar precios: www.ravak.es
PVP recomendados sin IVA

Bañera VIOLA con hidromasaje

La especial bañera de hidromasaje VIOLA está destinada para masaje intensivo de todo el cuerpo, especialmente de las partes dorsales y de hombros.

Sistema de hidromasaje SPORT PLUS HIDRO, HIDRO / AIR



La forma de la bañera Viola permite el uso de asiento extraíble que amplía no solo la versatilidad de la bañera sino también la comodidad durante el baño.



- 4x jets hidromasaje SUPER JET
- 8x micro-jets hidromasaje MICRO JET (para dorsales)
- 2x jets rotativos (para pies)
- 2x micro-jets de aire MIDI JET (para hombros)
- 16 x jets hidromasaje AIR JET (solo con HIDRO/AIR)
- mando digital controlado por microprocesador combinado con reguladores de aire
- pulsación
- diseño original del mando
- sensor del nivel de agua
- maciza estructura externa (marco)
- adicionales extra accesorios opcionales con recargo:
 - OZONO (solo con HIDRO/AIR)
 - UNIDAD AUTOMATIZADA DE DESINFECCIÓN
 - FOCO SUBACUÁTICO
 - CROMOTERAPIA

ADICIONALES EXTRA ACCESORIOS OPCIONALES CON RECARGO:



CHROMOTERAPIA

DESINFECCIÓN



ALUMBRADO SUBACUÁTICO

OZONO



ASPIRACIÓN



SUPER JET



MIDI JET



ROTATORIO



MICRO JET



AIR JET



regulador de aspiración de aire para el lado izquierdo de la bañera
regulador de aspiración de aire para el lado derecho de la bañera



El diseño de la bañera y la ubicación de los jets están acondicionados a la postura del cuerpo humano durante el baño asegurando así el mejor posible efecto del masaje.

Los principales jets de la bañera los componen 4 jets estandar SUPER JET. Para el masaje de las partes a menudo problemáticas de la espalda se emplean 4 pares de micro-jets verticales. Al cuidado de sus hombros se dedican dos jets medianos MIDI JET y para el masaje de los pies están destinados 2 jets rotativos. El sistema HIDRO AIR incorpora además 16 jets de AIRE para asegurar la máxima posible relación física e psicológica.

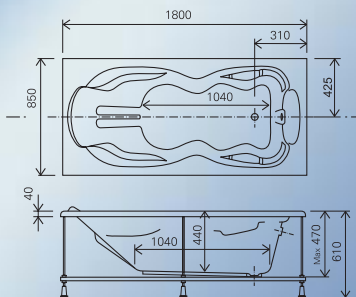

BAÑERA			
MODELO		PRECIO	PRECIO PU - PLUS
VIOLA	180 x 85	✓	✓
PANELES VIOLA	frontal 180	✓	
	lateral 85	✓	
Indicados precios se entienden color blanco de la bañera e paneles. Recargo por diferente color es de 30 %.			
ACCESORIOS			
ASIENTO		✓	
CABEZAL		✓	
ASA (modelo Campanula)		✓	
Colores: Blanco, gris, verde.			

SISTEMA DE HIDROMASAJE:		
MODELO		PRECIO
SPORT PLUS	Hidro	✓
	Hidro / Air	✓
Indicados precios por acabado componenetes en color: blanco, cromo		
RECARGOS EN LOS SISTEMAS SPORT PLUS		
OZONO		✓
DESINFECCIÓN		✓
FOCO SUBACUATICO - BLANCO		✓
CROMOTERAPIA		✓
CROMOTERAPIA con función STOP		✓

Nota.: Debido a la especial construcción del sistema de hidromasaje para la bañera el sistema de desagüe forma parte integrante del sistema demanera que no es posible la instalación de otro modelo propio de desagüe.

Para consultar precios: www.ravak.es
PVP recomendados sin IVA

Galería



mamparas de ducha Supernova II SKCP4



mamparas de ducha SUPERNOVA II SRV 2

Galería



mamparas de ducha Glassline GSDPS MATRIX



mampara de ducha GLASSLINE GSDPS

Galería



mampara de ducha RAPIER RKRV 2



mampara de ducha RAPIER RDP 4

Galería



mampara de ducha Supernova II SKKP6



mampara de ducha RAPIER RKCP4

Galería



mampara de ducha Supernova II SKKP4



puertas frontales Glassline GSD2

Galería



bañera Evolution

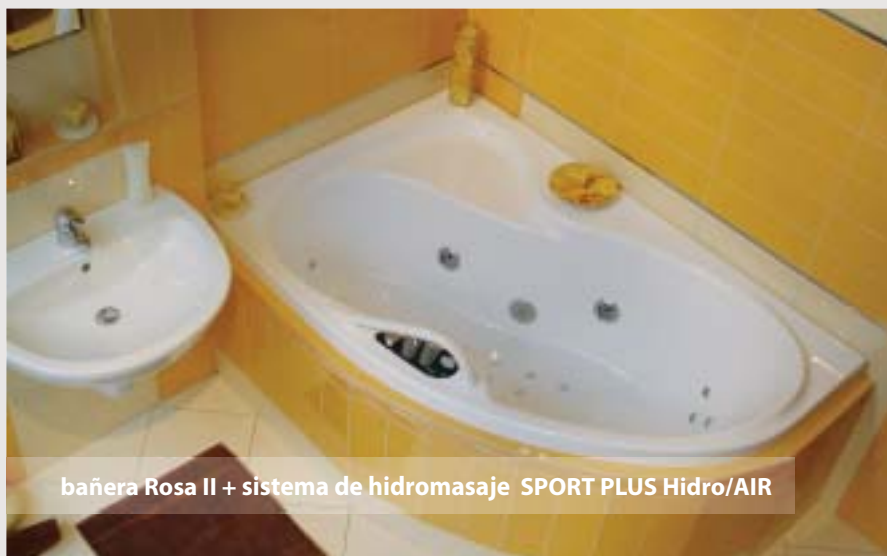

bañera Rosa II + sistema de hidromasaje SPORT PLUS Hidro/AIR



BALNEARIO EN SU CASA

RAVAK[®]

RAVAK

Collection

COLECCIÓN COMPLETA DE PRODUCTOS RAVAK

175 páginas de productos para su baño

RAVAK IBERICA S.L.

Pol. Ind. Catarroja, Calle 31,
Nº 609, 46 470 CATARROJA (VALENCIA),
España

tel.: 0034 961 264 357,

fax.: 0034 961 264 443

e-mail: ravak.iberica@ravak.es,

www.ravak.es

Distribuidor: