

Maxi Jacuzzi®. Un paraíso sin estaciones.





I Whirlpool Baths I Showers I Sanitaryware I Spas I

MAXI JACUZZI®



I Whirlpool Baths I Showers I Sanitaryware I Spas I

MAXI JACUZZI®

JACUZZI EUROPE S.P.A.
Socio Unico
A COMPANY OF JACUZZI BRANDS, INC. (USA)
S.S. Pontebbana Km 97,200
33098 Valvasone (PN) Italia
Tel. +39 0434 859111
Fax +39 0434 85278
http://www.jacuzzi.it
e-mail: info@jacuzzi.it

JACUZZI WHIRLPOOL GmbH DEUTSCHLAND
Lindenstraße 110
49393 LOHNE - Deutschland
Tel. +49 (04442) 93300
Fax +49 (04442) 933050
http://www.jacuzzi.it
e-mail: info.jacuzzi@gmx.de

JACUZZI FRANCE
ZA Le Vert Galant
23 Avenue de l'éguilette
BP 70673 SAINT OZEN L'AUMONE
95004 Cergy Pontoise
Tel. +33 (0) 134401260
Fax. +33 (0) 134400949
http://www.jacuzzi.it
e-mail: info@jacuzzi.france.com

JACUZZI ESPAÑA
Jacuzzi Bathroom España, SL
Passeig de Gràcia, 48 1º Bis 2º
08007 BARCELONA
Tel: +34 932385031 - 932384162
Fax: +34 932385032 - 932722149
http://www.jacuzzi.it
e-mail: spagna@jacuzzi.it

COD. 2201375/3 ES

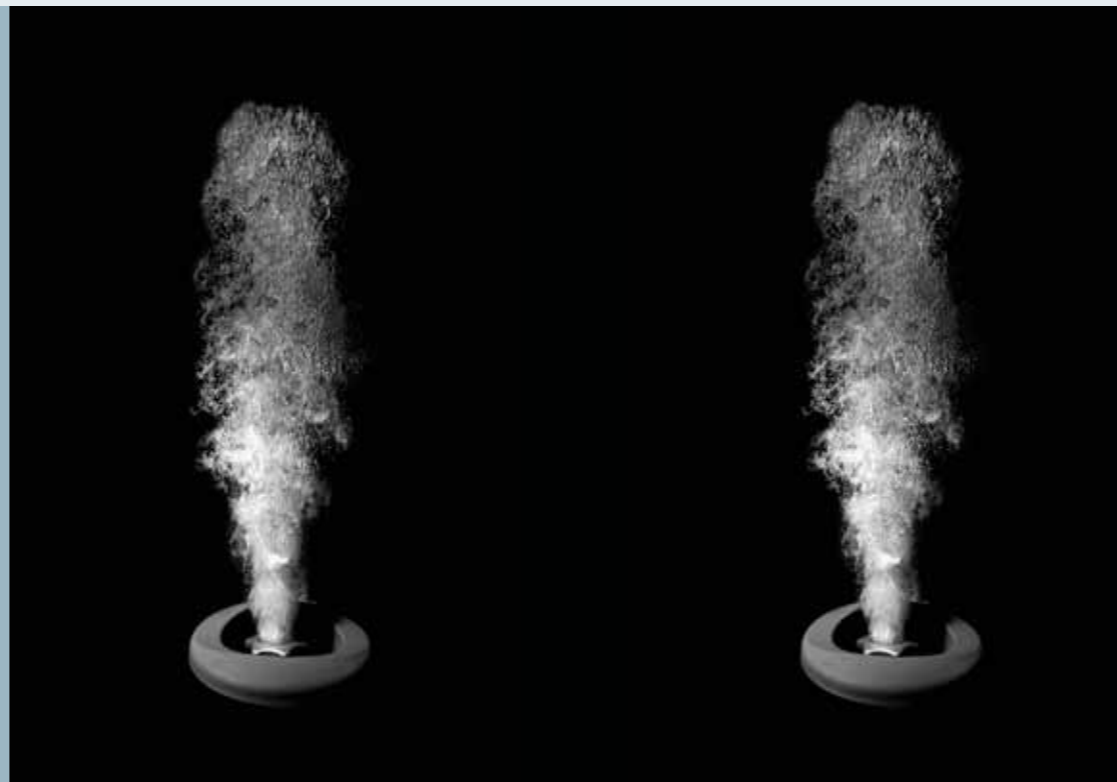

ES



WATER THAT MOVES YOU®



WATER THAT MOVES YOU®

Maxi Jacuzzi®



INDICE

MAXI Jacuzzi®

Las funciones del placer pag. 22

Las características pag. 27

Radiografía de interiores pag. 30

MAXI Family

Friendly pag. 32

Premium pag. 36

Evolution pag. 46

MAXI Professional

Alimia Experience pag. 56

Sienna Experience pag. 58

Datos técnicos pag. 60



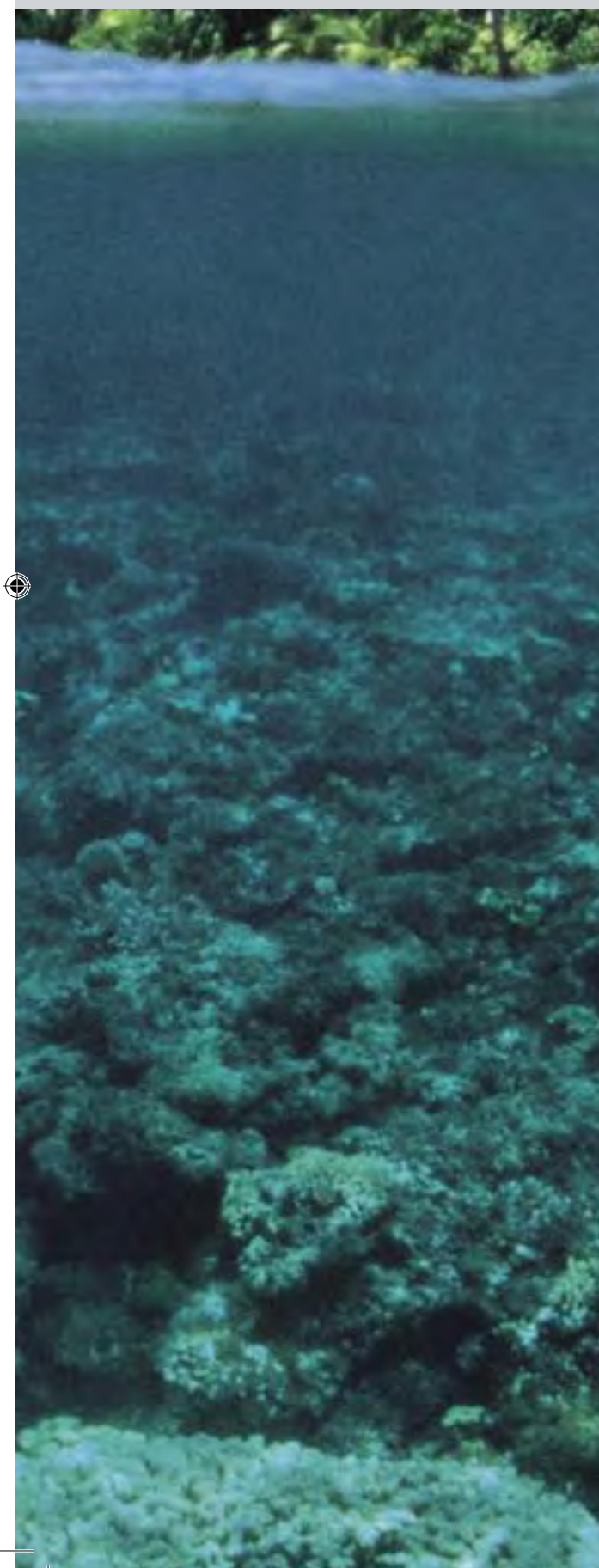

Espacio sin límites

Espacios sin límites para el placer; auténtica expresión de sí que sobrepasa los límites de la fantasía: fundamento del ser, el deseo de libertad nace y se desarrolla gracias a los juegos del alma, caminos hechos de caricias que dan forma y armonía a nuestra vida. Igual que un alfabeto oculto, las letras más íntimas que conducen a la búsqueda del profundo significado de cada existencia van formando la única palabra creada y dibujada dentro de cada cual: BIENESTAR.

Cualquier pensamiento que tiende a descubrir las verdaderas y más intensas razones del hombre se concreta en unos extraordinarios, preciosos gestos cotidianos: un poquito del propio tiempo para saborear el placer más grande.

Una Maxi Jacuzzi® es el sanatorio para regenerar cuerpo y alma, bálsamo y caja de delicias ideada para regalarle el placer de un suave relax en el más amplio espacio y con la máxima comodidad.

Hemos pensado a lo grande, creando un estupendo y sofisticado paraíso de bienestar de dimensiones seductoras e idóneas para vivir plenamente la extraordinaria experiencia del hidromasaje más famoso en el mundo.

Emoción y espíritu del agua, MAXI JACUZZI® le conducirá en el universo más bello y personal con toda la fiabilidad y el prestigio de una Empresa líder del hidrobienestar.

Sumérjase en su MAXI JACUZZI®.

Maxi Jacuzzi®. Un sueño a flor de agua.

Puro concentrado de placer; benéfica aportadora de salud y buen humor, una Maxi exalta las legendarias virtudes del hidromasaje Jacuzzi® multiplicándose y evolucionándose por lo que a forma y funciones se refiere.

La temperatura del agua, la flotación, el masaje, éstos son los tres conceptos que, combinados entre sí, producen sus benéficos efectos.

La dimensión más grande del placer, con toda la fiabilidad y la superioridad cualitativa de Jacuzzi® unida a la ventaja de una gran simplicidad de instalación y facilidad de uso.

Los regenerantes remolinos de agua y aire le envolverán estimulando el organismo y al mismo tiempo relajarán su cuerpo de las tensiones acumuladas durante el día.

Una extensa gama de jets esmeradamente colocados están a su disposición para realizar a regla de arte cualquier clase de actividades hidroterapéuticas: la absoluta calidad del equipamiento permite la máxima eficacia, modulando la intensidad y la fuerza del masaje en función del tipo de jet, de la zona del cuerpo interesada o a elección de usuario gracias a un práctico panel de mandos al alcance de la mano que gobierna las funciones con mandos inteligentes y de fácil acceso.





Regálese un sueño magnífico: mimado dulcemente y sumergido en un cálido y cómplice abrazo de agua perfumada de esencias, observe su cuerpo modelarse en suaves volúmenes y tonalidades de luz. El despertarse será digno de esta estupenda experiencia onírica saboreando las sugerencias del hidromasaje en una Maxi.



Maxi Jacuzzi®.



Y hablando de hidroterapia...

Grandes son los beneficios del hidromasaje en una Maxi: agradablemente sumergido y acariciado por el suave y tibio toque del agua, podrá gozar de la experiencia más dulce e inolvidable, un fluido regenerante de espumosas burbujas recorrerá todo su cuerpo aliviando el estrés, dejando su mente libre de ir en búsqueda de los pensamientos más placenteros. Así que se sentirá positivo y en armonía con el mundo que le rodea: dormirá tranquilo, vivirá mejor.

También el cuerpo se lo agradecerá: el uso regular del masaje ayuda a mejorar la circulación sanguínea, relajando la tensión muscular y confiriendo una inmediata sensación de alivio en especial en las partes más sometidas a fatiga, o sea las extremidades inferiores, las zonas lumbar y cervical.

Además la acción del masaje estimula la producción de endorfinas que, como bien se conoce, son el antidolorífico natural por antonomasia gracias a la vasodilación y por tanto al mejor riego de la sangre.

Precioso instrumento de la hidroterapia, una Maxi sabrá regalarle toda la pasión por la vida y la salud que busca en un concentrado de energía y vitalidad inigualable.





Una opción de la Naturaleza

La Maxi Jacuzzi® es amiga de la Naturaleza: de hecho nace de unos procesos productivos de vanguardia que aprovechan componentes de primera calidad y con bajo impacto medioambiental. El ciclo de trabajo prevé el uso inteligente y racional de cualquier recurso, material y energético, sin ningún derroche ni uso impropio.

Defender nuestro planeta es el primer modo de quererse, a sí mismo y a los demás: Jacuzzi®, líder mundial del hidrobienestar, no puede más que hacer suyo este principio, conformándose con convicción a esa ética del "buen vivir" en plena armonía con el universo que nos rodea.

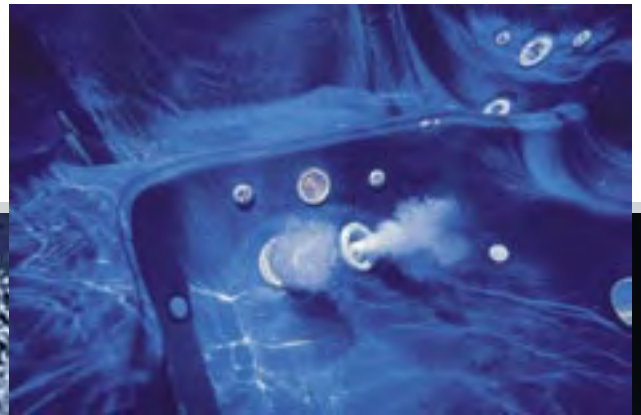

El hidromasaje a medida del hombre

El hidromasaje es como un vestido que envuelve y protege nuestro bienestar ayudándonos a recobrar el natural equilibrio psicofísico: así como un vestido se modela en función de quien lo va a llevar; cada función hidroterapéutica debe necesariamente adaptarse a la persona que lo disfrute, considerando su masa corporal, su musculatura y, no último, los deseos y la fantasía del usuario.

Las Maxi Jacuzzi® le brindan el regalo más grande, la libertad de personalizar el hidromasaje como más le agrada y en cualquier momento. Gracias a los sofisticados hidrojets de presión y dirección regulables, podrá programar el masaje según le guste dirigiendo a cualquier zona su benéfica acción y eligiendo entre: delicado, en profundidad, regenerante o directo a unas específicas partes del cuerpo.

Maxi versatilidad, por tanto, pero sobre todo gran facilidad de uso es la clave de cada función de la minipiscina, proyectada y realizada para ofrecerle todo el bienestar con la simplicidad de la perfección.



Maxi Jacuzzi®.

Algunos consejos...

Uso de la Maxi

El uso que quiere hacer de su Maxi determina su colocación. De hecho si su objetivo es familiar es mejor colocarla junto a los accesorios para el jardín, a la iluminación apropiada. Si su destino principal es la hidroterapia o el relax y la meditación, será oportuno colocarla en un rincón tranquilo y no de paso. Para preservar su intimidad le aconsejamos compruebe si la zona está visible desde el exterior o por los vecinos.

El clima

Es importante porque condiciona el uso exterior: en los climas fríos o muy calurosos es útil instalar la pileta cerca de la casa mientras que en los climas templados esto no es significativo. Además la proximidad de árboles o de un patio volverá más agradable el baño aportando sombra y frescura. En caso de instalación dentro de la vivienda es fundamental prever la adecuada ventilación de los cuartos para evitar el remanso de humedad debido a la evaporación del agua de la minipiscina.

El panorama

Piense en el horizonte adonde dirigir su mirada estando sumergido en una Maxi: seguramente hay un rincón de su vivienda o jardín de donde se disfruta de vistas especialmente sugerentes y agradables, precisamente el punto ideal donde colocar un producto que enriquecerá la atmósfera del lugar.

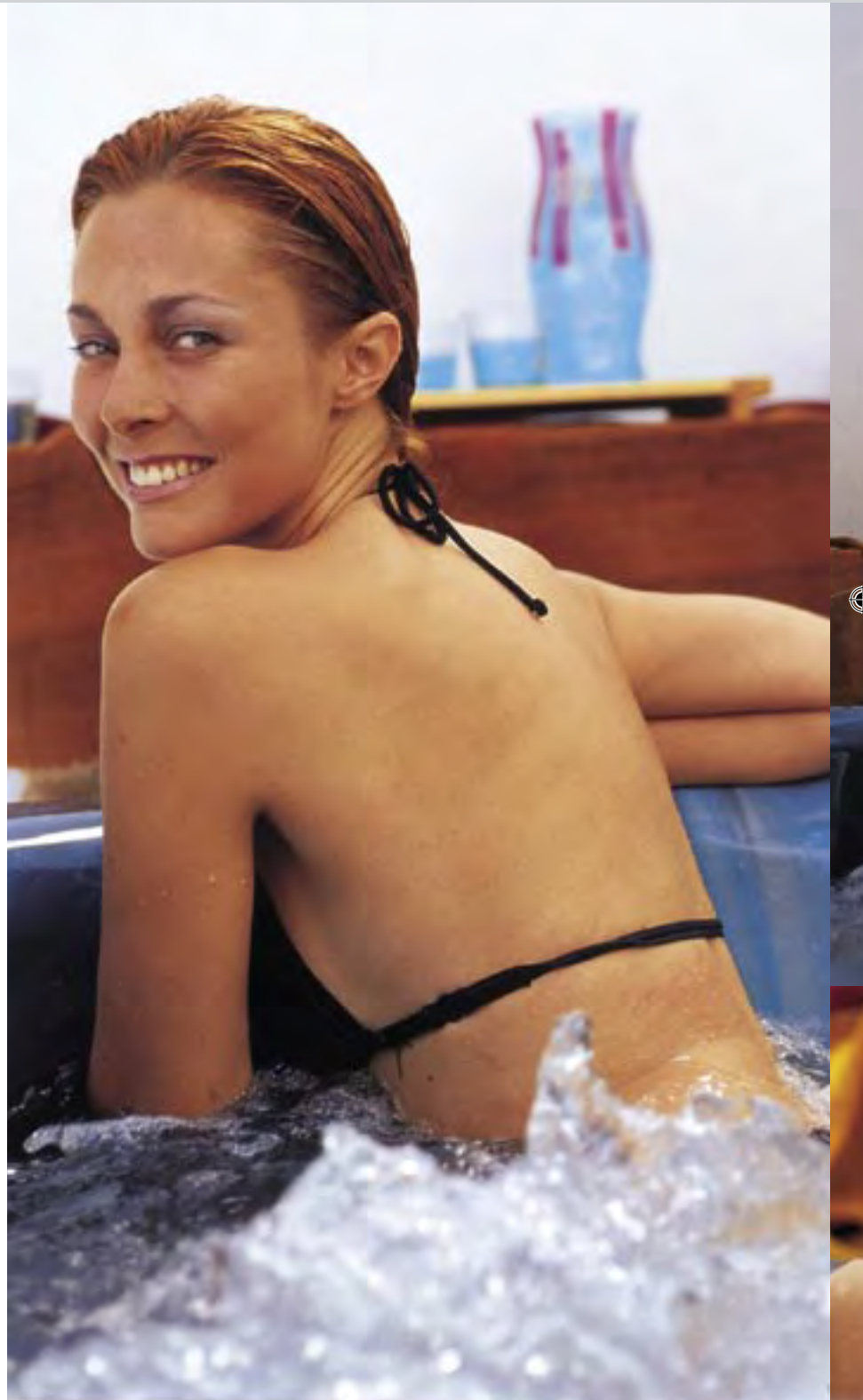



Agua y mantenimiento

Las Maxi Jacuzzi® son grandes también por lo que respecta al tratamiento del agua: en condiciones normales de uso se podrá mantener el agua durante un plazo aproximado de 1-2 meses sin que sea necesario sustituirla, lo que constituye un considerable ahorro de tiempo y dinero. Claramente si la minipiscina está sometida a funcionamiento regular, así que ejecutará automáticamente la filtración mientras que periódicamente se tendrán que comprobar las condiciones químicas del agua (pH, contenido de cloro); además el nivel se debe mantener constante integrando las pérdidas debidas a evaporación, especialmente marcada con el hidromasaje en marcha. En caso de que se piense no utilizar la Maxi por un largo plazo, se aconseja vaciarla totalmente. Cabe recordar que siempre se tiene que proteger la Maxi con la cubierta aislante.

Cuestión de temperatura

Para beneficiarse totalmente del placer y de las ventajas de su Maxi es fundamental la regulación de la temperatura del agua: Jacuzzi® aconseja 35-37 °C, en la práctica la temperatura del cuerpo y por tanto la condición ideal para sumergirse sin estar sometido a saltos y desequilibrios térmicos. Le recomendamos que no programe temperaturas de calefacción excesivas. Para más información le señalamos que el calentador eléctrico de 3 kW aumenta 2,5 °C aproximadamente la temperatura de 1 m³ de agua en más o menos una hora con la cubierta térmica puesta sobre la minipiscina.

Maxi Jacuzzi®.



Revestimiento y tratamientos.



El revestimiento exterior permite optar por dos soluciones: elegantes faldones en metacrilato, suministrados en color blanco y a juego con una incrustación del mismo color en la bañera (sólo para los modelos Santorini y Evvia), o bien unos originales y muy agradables faldones en madera de pino norteeño de primera calidad.

Enmarcando con gran encanto la minipiscina, la estructura en madera ofrece el placer de la naturalidad combinado con la practicidad de su mantenimiento en el transcurso del tiempo.

Estos faldones se disponen para garantizar un estupendo efecto visual y una extraordinaria solidez: de hecho, la madera seleccionada está sometida previamente a un tratamiento especial de impregnación en autoclave con aditivos ecológicos (según norma DIN 68800 UNI 8859) para volverla perfectamente resistente a los agentes atmosféricos, los microorganismos u hongos y mohos, reduciendo al mínimo el mantenimiento corriente.

Cubierta y protección.

La superioridad de una Maxi se reconoce también por un accesorio refinado y al mismo tiempo de gran utilidad como la cubierta aislante.

Bella y coloreada, la cubierta es fácil de incorporar y ante todo desarrolla la función de proteger la superficie interior de la pileta, especialmente importante en caso de que no se utilice durante un largo plazo.

Además mantiene limpia el agua preservándola de la caída de insectos u hojas y también reduce las dispersiones de calor minimizando los costes de explotación.



Maxi Jacuzzi®.



Instalación y...

Antes de adquirir una Maxi es útil considerar algunos aspectos, técnicos y no, a valorar esmeradamente como garantía previa de la perfecta satisfacción que desde luego es la mejor remuneración de cualquier compra.

El lugar: una superficie plana y estable, oportunamente equipada y provista de la necesaria alimentación eléctrica, será el lugar más idóneo para su colocación.

La accesibilidad: es preciso considerar previamente también la accesibilidad a la Maxi para las operaciones de mantenimiento, que debe resultar fácil y permitir el registro completo de cada compartimiento tecnológico.

La seguridad: las Maxi Jacuzzi® están diseñadas de modo que, para su funcionamiento, sólo precisan las conexiones a la red eléctrica, tierra, agua o a un punto de abastecimiento del agua próximo a la minipiscina y finalmente el desagüe. Cabe recordar que la carga sobre el suelo es de 500-600 kg/m² aproximadamente, en función del modelo elegido, por tanto hay que disponer previamente una base de soporte apta para este peso. Finalmente, las Maxi están provistas de desagüe con válvula de compuerta y se aconseja la conexión con el descargador.

El desplazamiento.

Las dimensiones de una Maxi exigen un embalaje adecuado y de gran seguridad: de hecho está protegida y encerrada en una jaula especial de madera que garantiza su protección durante el transporte, al amparo de choques y daños.

También en este caso es útil comprobar con antelación el lugar elegido para la instalación a fin de evitar cualquier obstáculo para el desplazamiento del producto. Primero es necesario controlar la anchura de la entrada (1) y de las puertas, cerciorándose de que hay toda la amplitud necesaria; trazar mentalmente el recorrido que hará su Maxi considerando si tendrá que pasar por zonas angostas, curvas, salientes (2) y cualquier otro obstáculo, natural o artificial, y si así fuera, eliminarlos a tiempo debido.

Después de lo cual estará Ud. listo para acoger en su vivienda a una gran amiga, que será su fiel compañera de cada momento dedicado al amor a la vida.



Maxi Jacuzzi®.



Una Maxi para cualquier deseo

Hemos aprontado una gama, extensa y completa, de versiones y modelos para satisfacer cualquier exigencia de uso. Dos tipologías de productos componen el mundo Maxi Jacuzzi® y se caracterizan por sus específicas finalidades en el uso:

Maxi Family

Ideadas expresamente para uso doméstico, son prácticas y versátiles por su colocación empotrada o en superficie. Tres líneas de productos están disponibles para ofrecer la elección más amplia:

Maxi Friendly: sencillas de instalar y fáciles de utilizar, constituyen la solución ideal para quien quiere disfrutar de los beneficios del hidromasaje en la intimidad de su casa.

Maxi Evolution: de diseño elegante, constituyen la evolución, la síntesis de ergonomía y funcionalidad. Un verdadero proyecto de bienestar.

Maxi Premium: la gran tradición americana de los Spas de hidromasaje renovada para gozar de la única, inimitable experiencia: una minipiscina Jacuzzi en la comodidad de la propia vivienda.

Maxi Professional

Proyectadas para disfrutar de las mejores y más sofisticadas prestaciones, las Maxi Professional están en la cumbre de su categoría. Su instalación es únicamente empotrada, para aprovechar el espacio de la forma más racional.

Maxi Jacuzzi®.



Maxi Family: el futuro pensado.

La evolución natural de la tecnología y de la investigación aplicada al hidromasaje ha encontrado en Maxi Family su síntesis más acertada. Versatilidad es uno de los conceptos fundamentales desarrollado por nuestra experiencia: además de la instalación empotrada, estas Maxi se pueden colocar en superficie gracias al elegante acabado perimétrico con faldones de metacrilato o madera, que las convierten en verdaderos complementos de decoración y diseño.

La arquitectura interior y la forma de los asientos está proyectada y moldeada según la natural sinuosidad del cuerpo, a fin de favorecer las posturas más ergonómicas y adecuadas para la acción hidroterapéutica: desde el masaje delicado y relajador hasta la acción regeneradora profunda, pues cada asiento está realizado para una función específica creando una concentración de bienestar inigualable. Los benéficos hidrojets, innumerables por cantidad y funciones, se pueden regular en presión y dirección para ejecutar perfectamente cualquier clase de masajes.

Sencillas y prácticas en el uso, las Maxi Family están disponibles en varias medidas, colores y funciones. Una opción que satisface cualquier exigencia y deseo.

Maxi Friendly: practicidad y simplicidad son las palabras clave de la gama Friendly. Andros y Oxia, ambas sólo con funciones "hidro", acogen hasta a 5 personas. Ideales para disfrutar de los beneficios del hidromasaje en familia o con los amigos, están disponibles en las versiones empotrada o en superficie con faldones acrílicos o en alternativa en madera maciza. Está disponible una extensa gama de accesorios, por ejemplo la cubierta térmica y bajo pedido el kit de sanitización con ozono.

Maxi Evolution: con su diseño elegante e innovador; las Maxi Evolution conjugan ergonomía y funcionalidad. Alimia, Santorini, Ewia y Kios ofrecen líneas y medidas capaces de satisfacer cualquier exigencia. Están dotadas de instalación de sanitización con ozono y de sistema integrado de aromaterapia. Están disponibles las versiones empotrada o en superficie.

Maxi Premium: el hidromasaje con un toque internacional. Nacen en los Estados Unidos, concebidas para gozar de los placeres compartidos: J-385, J-365, J-345, J-325 y J-315 están disponibles en 5 colores y varios acabados. Sofisticados accesorios como la cascada Water Rainbow y, en el modelo top, la doble cascada retroiluminada y también el equipo estéreo CD con altavoces marinos Hi-Fi que enriquecen su equipamiento.



Velvet Line Seat

Jet Mood Seat



Aqua Motion Seat

Foot Mate Seat



Aqua Motion Seat

Jet Mood Seat



Prestige Seat

Easy-Fit Seat

Maxi Jacuzzi®.



Las funciones del placer

Las grandes dimensiones de una Maxi introducen un aspecto fundamental de la hidroterapia, o sea la existencia de más asientos en el interior de la pileta: esto es un gran beneficio para el correcto hidromasaje, al favorecer los movimientos del cuerpo y los cambios de postura. Una arquitectura compleja que hace de las Maxi unas verdaderas obras de arte por lo que a ergonomía se refiere, para garantizar al cuerpo la más natural y eficaz colocación: Jacuzzi® ha diseñado y experimentado cada postura y colocación del cuerpo combinando con inteligencia la comodidad de los alojamientos con la acción de los hidrojets a fin de optimizar sus benéficos efectos. Los jets, situados en puntos estratégicos, están orientados hacia los músculos más importantes y se pueden variar en presión y geometría, produciendo por consiguiente unos masajes diferentes.

El secreto reside en la ingeniosa combinación de componentes especiales y materiales de vanguardia, un cóctel inigualable de ingeniería, hidroterapia y arquitectura. Cualquier curva y asiento a su disposición son el fruto de largos y esmerados estudios y aseguran a cada persona la perfecta acción hidroterapéutica.



Jet Mood Seat

Es el resultado de los estudios más recientes e innovadores sobre la hidroterapia y garantiza el masaje directo a las partes del cuerpo más sensibles y adecuadas, tales como las zonas cervical y lumbar y los hombros: el resultado es el benéfico estímulo de los puntos neurálgicos (denominados trigger points en la acupuntura).



Velvet Line Seat

Ideales para los tipos de masajes delicados, los Velvet Line proveen la mejor comodidad y ergonomía para garantizar relax o meditación. Son sumamente útiles en campo estético para tonificar los músculos y representan una eficaz integración para el tratamiento reafirmante del pecho además de un auxilio contra la celulitis.



Easy-Fit Seat

Multifunciones aptas para cualquier clase de hidroterapia, este comodísimo asiento es adecuado para el masaje en las piernas: mejora el riego sanguíneo y linfático eliminando el cansancio y la sensación de pesadez y fatiga debidos a la vida sedentaria que a menudo llevamos. Una sensación benéfica y muy agradable, a lo mejor al final de un día de trabajo.



Prestige Seat

Cómodamente reclinados y sumergidos, espalda, brazos y piernas se regeneran con toda la naturalidad de un hidromasaje a regla del arte, cuerpo y alma implicados en una mezcla de sensaciones únicas. Gracias a la mejor circulación periférica, se reducen considerablemente los traumas, espasmos y cualquier contracción muscular; se absorben los edemas y cualquier otra acumulación de líquidos.



Blower: un soplo de salud.

En el mágico mundo de una Maxi Jacuzzi® seguramente no podía faltar un genial y extremadamente agradable dispositivo, un soplador que hará llegar a sus sentidos unas preciosas burbujas de aire. Este práctico e inteligente compañero del tiempo libre garantiza una caricia más a su deseo de placeres: silencioso y eficaz, libera unos agradables soplos que contribuyen a oxigenar el agua gracias a una serie de jets (hasta catorce como máximo) que le acariciarán con todo el vigor y la energía de sus vitales burbujas. Precioso instrumento de bienestar, el blower revitaliza las células de la epidermis gracias al masaje y a la perfecta sinergia de aire y agua en que se fundamenta la legendaria terapia Jacuzzi®.

Aromaterapia: la quintaesencia del bienestar.

Filosofía de pensamiento antes que complemento al hidromasaje, la aromaterapia encuentra su colocación natural en un producto como el nuestro, donde ningún sentido es desatendido, sino que, por el contrario, desempeña un papel fundamental para el alcance de los objetivos que desde siempre constituyen la base de la misión Jacuzzi®. Cuando respiramos, las micropartículas presentes en los aromas estimulan nuestros receptores de olores, los cuales están conectados directamente a la parte más antigua y sensitiva de nuestro cerebro, así que hacen brotar emociones y recuerdos acoplados con esa fragancia particular e influyendo positivamente en el humor, los deseos y las intuiciones. Las mejores y más seductoras fragancias están a su disposición para perfumar el tiempo libre que quiera dedicar a su bienestar llevándole mediante el olfato los pensamientos más íntimos y positivos, verdaderos remedios del alma para regenerarle en profundidad. Nuestras esencias no dejan rastros ni espuma y son seguras para todas las superficies y cualquier clase de piel, además mantienen el agua limpia y perfectamente transparente. Gracias al blower y a un específico dispensador de esencias podrá Ud. gozar de una de las más encantadoras y seductoras experiencias, acariciado por miles de perfumadísimas burbujas de aire.



Foot Mate Seat

Específicamente diseñado para el masaje en las extremidades inferiores, esta posición favorece especialmente a los pies, los tobillos y las pantorrillas: regenera los músculos contraídos, mejorando el nivel circulatorio y energético y regala una agradable sensación de ligereza.

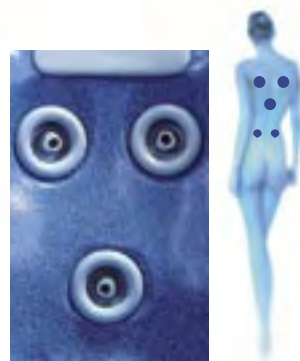

Aqua Motion Seat (Euvia)

La forma particular de este asiento permite al cuerpo que se desplace de la posición sentada a la reclinada y viceversa sin salirse del agua: gracias a una ergonómica y original arquitectura se podrá así disfrutar de todas las opciones y funciones ligadas a estas dos posturas.



Aqua Motion Seat (Santorini)

El asiento Aqua Motion está ideado expresamente para que el cuerpo pueda desplazarse de la postura sentada a la reclinada y viceversa estando cómodamente sumergido en la Maxi Jacuzzi: gracias a su forma, fruto de un esmerado proyecto caracterizado por la ergonomía, se puede disfrutar de los beneficios de las funciones adoptando ambas posturas.

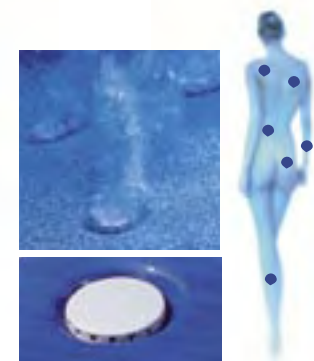

Los jets de hidromasaje ejercen la misma acción terapéutica que las bañeras de hidromasaje utilizadas en la medicina deportiva. En función de como uno se posiciona frente a los chorros, se podrá dar masajes a la zona lumbar, los hombros, los brazos, las caderas, los muslos o las pantorrillas.



Maxi Jacuzzi®. Calidad en la cumbre.

Jacuzzi® es desde siempre sinónimo de seguridad, fiabilidad y grandes prestaciones: en las Maxi hemos dispensado todo nuestro empeño, competencias y amor por el producto que nos caracterizan.

La calidad de los materiales es elevadísima, porque queremos ofrecer a nuestros clientes siempre lo mejor que el mercado propone: a partir del metacrilato hasta la estructura del embalaje, una Maxi garantiza calidad total y tecnología de vanguardia en todas las fases de construcción.

El personal altamente cualificado sigue el producto en cada componente suyo, proporcionando unas inigualables garantías de seguridad y rendimiento óptimo para que su compra se convierta en una obra de valor absoluto destinada a perdurar a lo largo del tiempo.

Maxi Jacuzzi®: una maxi concentración de ideas extraordinarias.

- Hidrojets variables y ajustables
- 6 tipos de masaje e hidroterapia con exclusivos jets
- Blower
- Ergonómicos asientos y alojamientos para cualquier espacio y exigencia
- Instalación de sanitización con ozono
- Sistema de filtración con cartucho y skimmer
- Calentador eléctrico integrado
- Asas integradas de acero inoxidable
- Almohadillas apoyacabeza empotradas y anatómicas
- Tecnología electrónica de vanguardia
- Sistema integrado de aromaterapia
- Faro subacuático
- Panel de mandos electrónico con display
- Extensa gama de colores
- Consumos reducidos e inteligentes
- Equipo estéreo CD Aqua Sound con altavoces escamotables (sólo Colección Premium versión top J-385)

Maxi Jacuzzi®.



- 1 - Mando para la regulación del aire
- 2 - J-Flux Jets
- 3 - Apoyacabezas anatómicos
- 4 - Mando del desviador
- 5 - Asas integradas en acero inoxidable
- 6 - Skimmer
- 7 - Sonda para el control de la temperatura del agua

- 8 - Panel electrónico de control de las funciones
- 9 - Blower soplador de microburbujas de aire
- 10 - Free-Wit Jets
- 11 - Softime Jets
- 12 - Tapón del dispensador de esencias
- 13 - Faro subacuático coloreado
- 14 - Boquilla de aspiración
- 15 - Whirlpool Jets



Fly-by Jets

Estas boquillas regulables permiten un chorro rotatorio o fijo y son adecuadas para el masaje de los grandes haces musculares: el flujo se puede programar en dirección de las agujas del reloj, al revés o en alternativa puede ser directo.



Whirlpool Jets

Ideales para el clásico hidromasaje, dirigen el caudal de agua para el masaje vigoroso del cuerpo y en especial de los haces musculares más desarrollados, por ejemplo las extremidades inferiores.



Softime Jets

Estos jets realizan un suavísimo masaje de agua para aliviar el estrés regalando el más completo relax.



Free-Wit Jets

De intensidad y presión regulables, garantizan el mejor masaje personalizado según sus exigencias, dejándole la máxima libertad de gozar de los beneficios de la única y original terapia de agua.

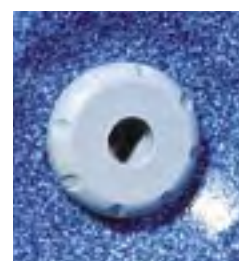

J-Flux Jets

Diseñados para actuar sobre unos puntos específicos del cuerpo, actúan eficazmente ejerciendo una benéfica presión y dando masajes en profundidad a los hombros, el cuello y las zonas cervical y lumbar.

Las características.

Un sofisticado sistema de hidrojets ajustables y masajes a flor de agua, los ergonómicos asientos para disfrutar totalmente de los beneficios de la hidroterapia sin renunciar a las comodidades se conjugan con otros preciosos instrumentos y accesorios, tales como el sistema de aromaterapia, las elegantes y prácticas asas en acero inoxidable para garantizar el apoyo más seguro, las anatómicas almohadillas apoyacabeza para aportarle un plus de relax.

Los benéficos hidrojets envuelven el cuerpo ajustándose a su forma y dibujando su perfil, preciosos instrumentos que garantizan la mejor hidroterapia respetando las específicas necesidades y los deseos de cada persona: únicos y especiales, se pueden variar en dirección, velocidad y amplitud de rotación. Desde el simple masaje relajante hasta la acción más viva y estimulante, la investigación Jacuzzi® pone a su disposición la más completa gama de soluciones ideales para cualquier exigencia.

Una Maxi le hará percibir las más diversas sensaciones: a partir de la delicadeza de un suave masaje, ideal para conocer el sabor del verdadero relax, pasará luego a descubrir la energía tonificante y vital del hidromasaje en profundidad, para alcanzar sucesivamente la esencia de la hidroterapia gracias a los maravillosos jets específicamente orientados a las partes del cuerpo más importantes, tales como la zona cervical, lumbar y las extremidades inferiores.

El agua en su mejor forma

Unas palabras aparte merece la calidad del agua que, como es obvio, debe ser y quedar limpia para garantizar una higiene segura en cualquier momento.

Mediante un dispositivo especial, denominado skimmer (6), las impurezas flotantes se dirigen al interior del propio equipo para luego ser retenidas por el sistema filtrante del agua.

El sistema de depuración del agua ejecuta la continua filtración y desinfección con ozono, así reduciendo la cantidad de sustancias químicas necesarias para la correcta sanitización de la entera instalación: esta operación se realiza automáticamente durante los ciclos de filtración. Se recomienda limpiar los filtros presentes en el skimmer al menos una vez al mes.



Filtro con cartucho.
El skimmer filtra cualquier impureza flotante.



PowerPro MX Jets

Estas boquillas proporcionan el máximo volumen de agua por minuto respecto a las que están disponibles en la actualidad. Están colocadas expresamente para actuar sobre la zona lumbar y los pies, dos zonas donde es fundamental aflojar la tensión y el estrés.



PowerPro LX Jets

Engendran un agradable remolino de burbujas. Con un simple toque es posible modificar su chorro transformando el masaje unidireccional en movimiento rotatorio, dando vida a un benéfico doble masaje.



PowerPro FX Jets

Estas boquillas están dotadas de caudal con dirección única que va creando una espiral de aire y agua que llega a estimular los haces musculares más pequeños. Completamente regulables para altas y bajas presiones, aflojan la tensión del cuello, de la espalda, de las pantorrillas y de los pies.



PowerPro SX Jets

Dan alivio en especial a las zonas afectadas por trastornos debidos al síndrome del túnel carpiano y artritis.

Maxi Jacuzzi®, un pasatiempo inteligente. Mejor dicho, un juego.





Maxi Jacuzzi®: ¡esto es otro cantar!

Mímesese al compás de su ritmo preferido... Maxi Premium ha previsto (en el modelo top) un agradable accesorio: el sistema CD Stereo AquaSound, integrado en el revestimiento, para escuchar la radio o sus CDs estando cómodamente sumergido en la minipiscina gracias al control remoto del sonido flotante e impermeable. Y además, dos elegantes altavoces escamotables.

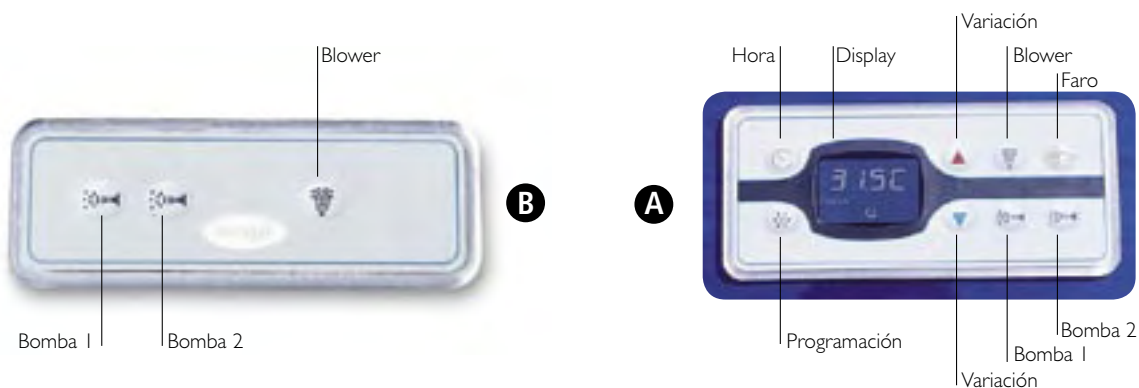

Realmente el juego más bonito es controlar las funciones de la Maxi por medio del panel electrónico de mandos: sofisticada y al mismo tiempo sencilla, la centralita es un sistema avanzado que gobierna todas las funciones de la bañera. De práctica lectura, conlleva las ventajas de la más alta tecnología electrónica al alcance y a medida del hombre, eliminándole cualquier molestia y aburridas operaciones a fin de que Ud. pueda disfrutar con toda tranquilidad del verdadero, original maxibienestar con caricia de agua.

El panel se puede activar incluso de noche, pues los iconos correspondientes a las funciones están iluminados, así que se los puede leer perfecta y seguramente.

Un display en cristal líquido iluminado, desde atrás indica constantemente el estado de la bañera controlando toda función y facilitando las informaciones sobre su programación.

Ud. podrá accionar las boquillas de hidromasaje, el blower y el faro por medio de los botones correspondientes y también visualizar la hora y el control de la temperatura; además, la función de programación consiente plantear y modificar la hora corriente y los ciclos de filtración del agua.

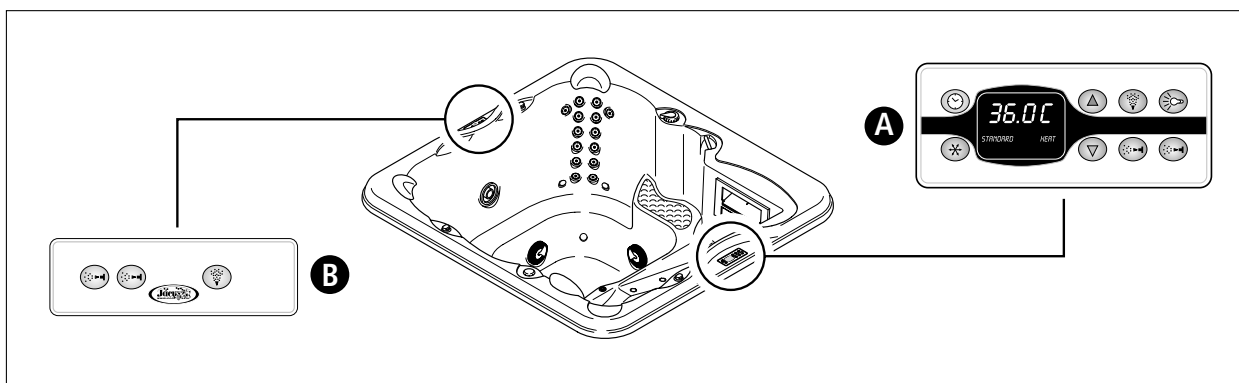

Maxi Jacuzzi®: Radiografía de interiores.

Una Maxi, de la serie Friendly o Evolution, es bella por dentro y por fuera, mejor dicho es justo en el interior que la legendaria tecnología Jacuzzi® expresa todas sus potencialidades y mejores características.

Retirando los estéticos y elegantes faldones de remate laterales se accede al corazón de las funciones de la bañera, maravilloso organismo que, en perfecta sincronía, da forma y espacio a su tiempo dedicado al bienestar.

La disposición y arquitectura de los equipos son ideales para su correcto funcionamiento, además de ser realmente de fácil acceso para cualquier operación de mantenimiento o registro que fuera necesaria: tecnología y practicidad se conjugan para ofrecerle lo mejor, incluso donde nunca se pasea la mirada.

También el ahorro energético tiene un valor considerable: un limitador electrónico de la potencia consiente evitar sobrecargas.

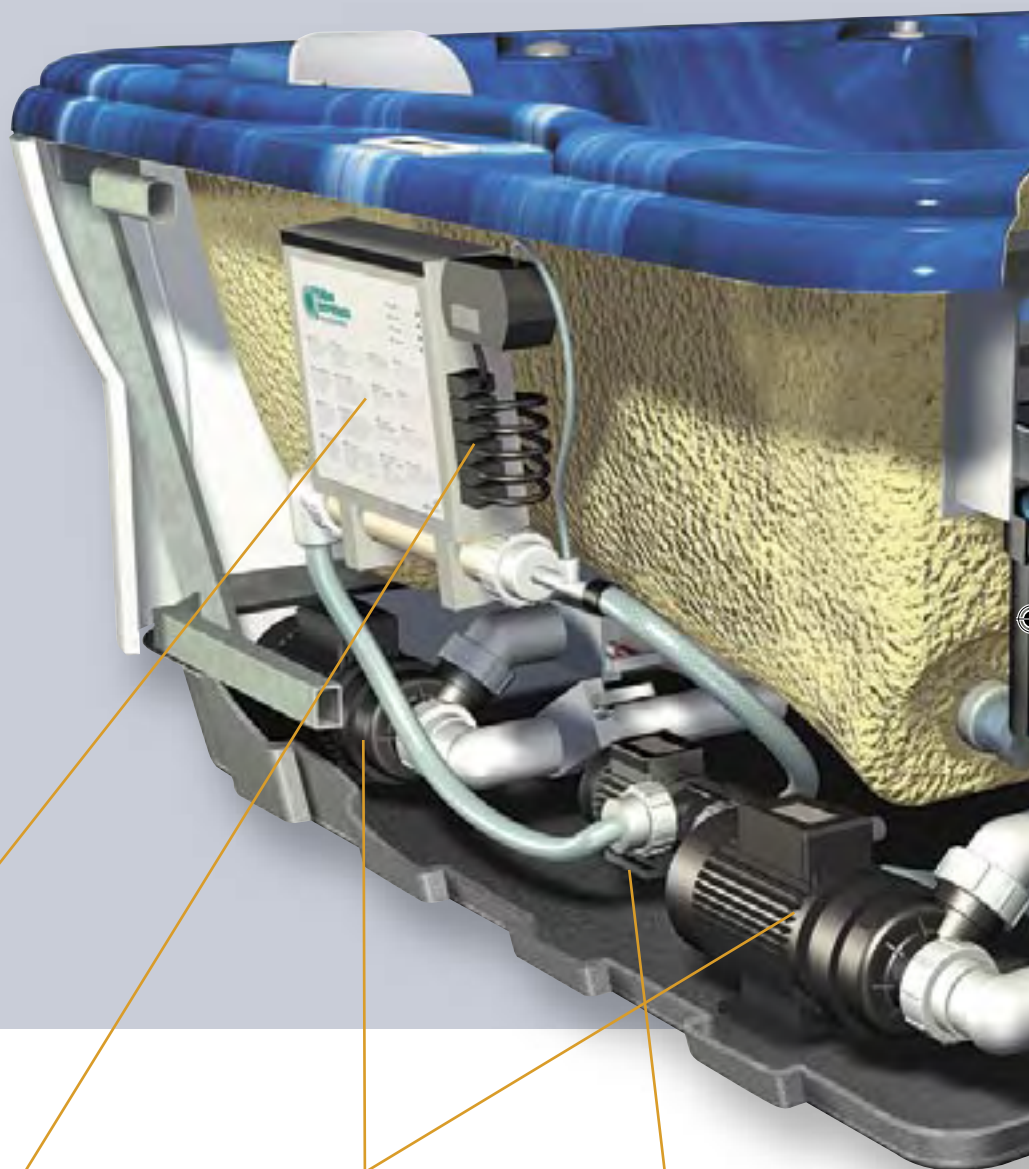

Caja eléctrica, el corazón de todo el equipo eléctrico de la Maxi y de sus complejas funciones.

El calentador eléctrico lleva el agua a la temperatura deseada de dos formas: Standard si el agua dentro de la bañera se encuentra a una temperatura inferior a la programada o Economy, en tal caso el calentador se activa sólo durante los ciclos de filtración o en caso de que la temperatura del agua sea 10 o más grados inferior a la programada.

Bombas de hidromasaje para garantizar la potencia necesaria para el hidromasaje óptimo en amplias superficies.

Bomba de recirculación que gobierna la actividad de filtración del agua.

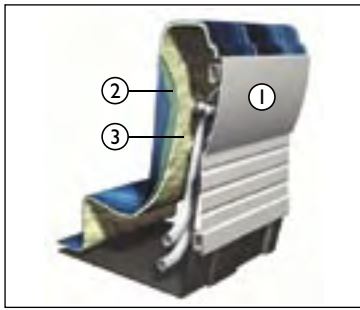

El casco acrílico, formado por tres capas de materiales diferentes perfectamente compactados para que no se despueguen ni desconchen:

1. El metacrilato cuya estructura consiente realizar una superficie lisa y agradable al tacto, sin aristas.
2. La fibra de vidrio, utilizada para reforzar el casco obteniendo la máxima robustez y solidez.
3. La espuma de poliuretano, que sirve como aislante térmico, evitando cualquier dispersión de calor.

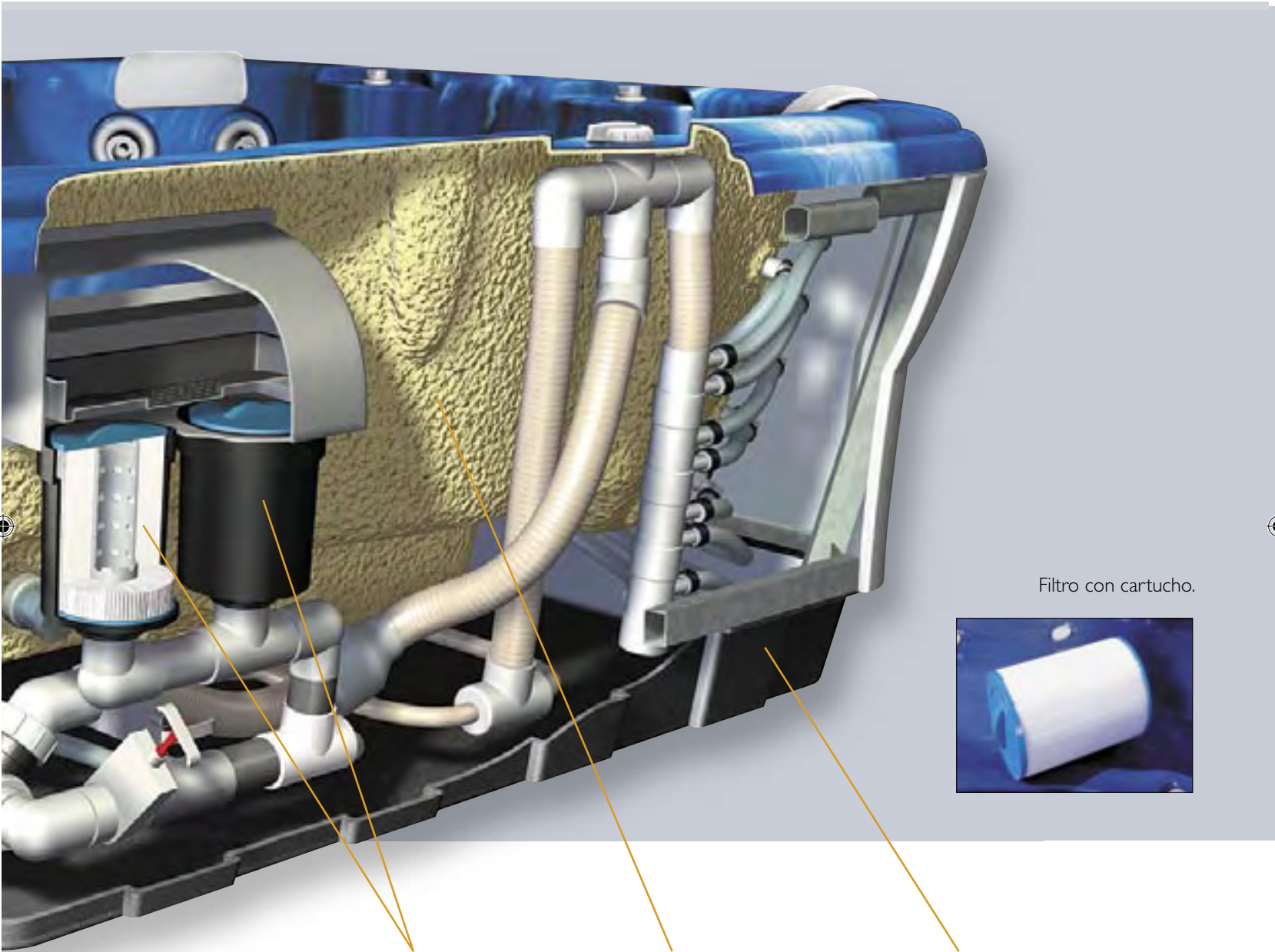

Filtro con cartucho.



Filtro con cartucho.
El skimmer filtra cualquier impureza flotante.

Aislamiento en espuma de poliuretano que garantiza el mejor aislamiento térmico evitando inútiles dispersiones de calor.

Base en ABS, sólida y resistente, es ideal para soportar perfectamente el peso y satisfacer las exigencias de estabilidad y equilibrio de una bañera de gran tamaño.

Friendly

ANDROS

Una rebuscada forma octagonal enmarca un espacio amplio y confortable, donde pueden caber cómodamente 5 personas que pueden beneficiarse de todas las ventajas del hidromasaje más regenerante. Andros combate el estrés y el cansancio del modo más natural, aportando bienestar a sus baños de salud, ya sea estando solo en sosegada meditación, ya sea rodeado de la alegría de sus amigos. Los accesorios únicos, tales como la cubierta térmica de serie y, opcionalmente, el kit de sanitización por ozono, enriquecen esta Maxi, un verdadero y benéfico elixir de hidrosabiduría.

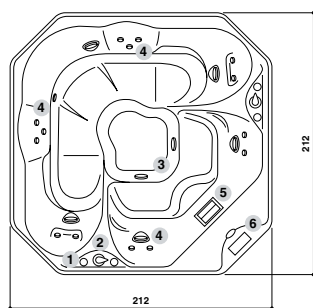

- 1 AIS (control del aire).
- 2 Desviador de 2 vías.
- 3 Boquillas de aspiración.
- 4 Boquillas de hidromasaje.
- 5 Skimmer para recoger las impurezas superficiales.
- 6 Centralita de mandos electrónicos con indicación de la hora y temperatura.





Andros built-in



Andros wood



Friendly

OXIA

Minipiscina de vanguardia, Oxia convierte todo momento de relax en unas verdaderas sesiones de bienestar, donde los beneficios del hidromasaje realzan el diseño de tendencia creando una obra de categoría superior. Aloja cómodamente a 4 personas y es la solución más versátil para cualquier exigencia de colocación gracias a sus dimensiones reducidas aunque perfectamente acordes con los cánones del verdadero confort. Los elegantes faldones laterales en metacrilato o en alternativa la naturalidad del acabado en madera completan dignamente el equipamiento.

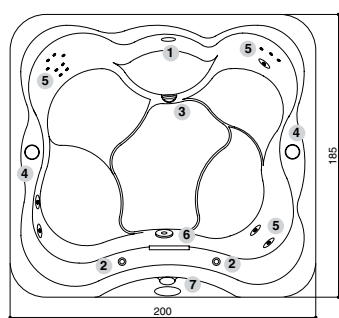

- 1 Faro subacuático.
- 2 AIS (control del aire).
- 3 Boquilla de aspiración (1).
- 4 Desviador de 2 vías.
- 5 Boquillas de hidromasaje.
- 6 Skimmer para recoger las impurezas superficiales.
- 7 Centralita de mandos electrónicos con indicación de la hora y temperatura.





Oxia



Oxia built-in



Oxia wood



Premium

J-315

Desde las jóvenes parejas a los propietarios de viviendas lujosas, desde los inquilinos de los áticos hasta las parejas de mediana edad, todos quieren la J-315. Esta minipiscina compacta es la demostración de lo que cuentan las medidas en un espacio contenido, siempre con las características de lujo de una spa Jacuzzi® Premium (el sistema patentado de boquillas PowerPro®, purificación del agua las 24 horas del día, iluminación subacuática con lentes de colores y una cascada Water Rainbow®). La J-315 se puede desplazar fácilmente al interior de su casa. Está proyectada expresamente para poder pasar por las puertas de su vivienda. Fácil de instalar, fácil de utilizar, con la J-315 en casa la diversión está asegurada.

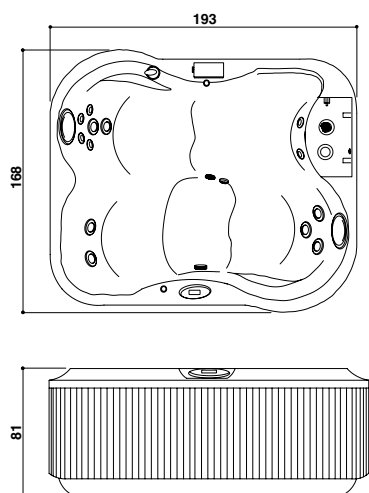



Premium

J-325

¿Por qué tantas familias exigen una minipiscina J-325? Porque puede ser el lugar ideal para relajarse y reencontrarse. La hidroterapia, la asociación del calor del masaje con el empuje de flotación, pueden ayudarles a eliminar el estrés acumulado durante el día. Puede aliviar el cansancio de los músculos después de un partido de fútbol o ayudar a recobrase después de una jornada en la oficina o de un entrenamiento en el gimnasio. La National Sleep Foundation también descubrió que sumergirse en el agua caliente antes de acostarse puede ayudar a dormir. La J-325 está dotada de lo mejor que ofrece el nombre Jacuzzi® (sistema de filtración de alto nivel, extraordinaria cascada y renombradas boquillas PowerPro®) a un precio muy asequible.

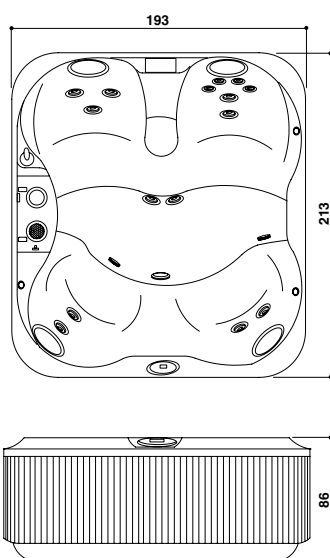



Premium

J-345

Después de una jornada ajetreada fuera de casa, la J-345 les invita a renovar el cuerpo y el espíritu. Basta con sumergirse en uno de los asientos hidroterápicos y apoyarse sobre el apoyacabeza acolchado. Las boquillas PowerPro®, ofrecen una combinación de acciones de masaje que relajan los músculos, aflojan la tensión y estimulan la circulación. Gracias a sus numerosos asientos, la J-345 ofrece a toda la familia la posibilidad de relajarse con la máxima comodidad. Jacuzzi®, en la gama Premium, ofrece también la seguridad de un panel de mandos con sistema de bloqueo que evita cualquier interferencia posible en las programaciones de la minipiscina y una cubierta para taparla.

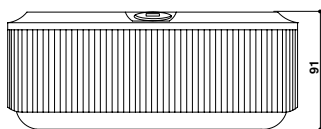
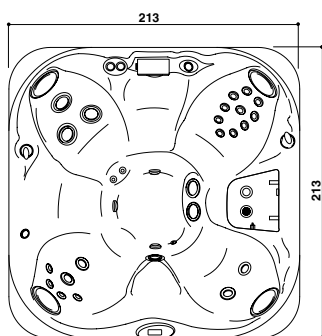



Premium

J-365

Muchos de nosotros experimentamos por vez primera el agua caliente y espumosa de una minipiscina durante un frío día de invierno en una estación de esquí. No hay nada mejor para calentar y aflojar los músculos y las articulaciones que un masaje hidroterápico revitalizante. Pero, ¿por qué Jacuzzi® Premium? A la hora de comprar su minipiscina, exijan la máxima calidad y todas las características que su presupuesto les consiente. Jacuzzi construye las minipiscinas más fiables y duraderas presentes en el mercado, con sistema de boquillas con marca de fábrica PowerPro®, base patentada en ABS y garantía global. La J-365 ofrece algunas de las características más amadas, como las boquillas plantares que dan masajes a los puntos de presión vitales para ayudar a relajar todo el cuerpo, la cascada Water Rainbow® y el espacio para seis adultos. Pueden realmente empezar a calentarse por esta minipiscina.

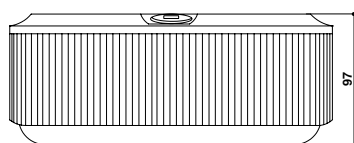
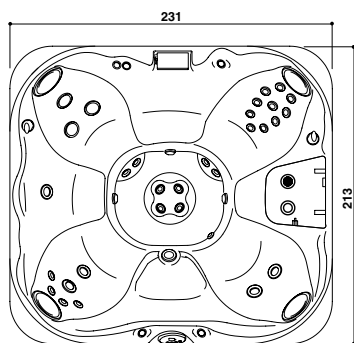



Premium

J-385

¿Qué hace de una casa el lugar de encuentro que todos prefieren? El modelo J-385. Esta espaciosa minipiscina es el alma de la fiesta, tanto si los huéspedes se están relajando en su agua tibia, como si están disfrutando del sonido relajante de las dos cascadas Water Rainbow®. 43 boquillas PowerPro® y tres bombas de alta eficiencia producen su propio masaje en cada uno de los asientos. En sus momentos más apacibles, relájense en la Ultimate Lounger, un asiento proyectado ergonómicamente que sostiene con equilibrio el peso del cuerpo, mientras los chorros van dando agradables masajes a los músculos y a las articulaciones, alcanzando las zonas más sensibles del cuello y las muñecas. Sus medidas, sus extraordinarias características y su excelente calidad hacen de la J-385 una opción acertada.

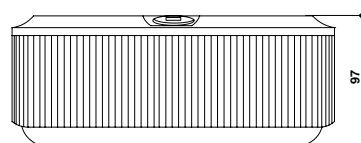
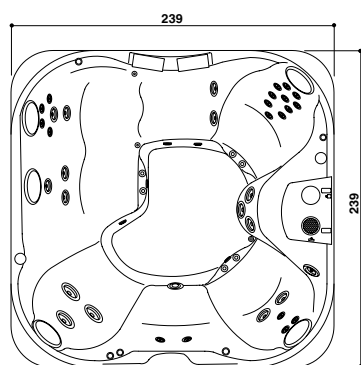



Evolution

KIOS

Creada a partir de la idea de elegancia y versatilidad, Kios encuentra su colocación, además que en clásico sitio al exterior; también y en especial dentro de la vivienda, desde siempre el lugar, por lo que respecta al espacio y al tiempo, dedicado a la búsqueda de la intimidad, a las raíces del ser. Todas las preciosidades con que Ud. sueña están a su disposición, satisfaciendo cualquier deseo: un completo y eficaz sistema de hidromasaje, el dispositivo de sanitización con ozono, las perfumadas esencias para la aromaterapia.

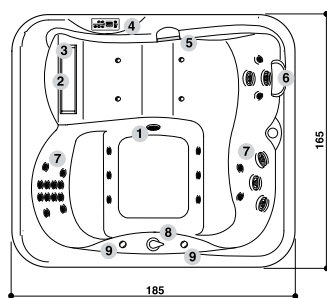

- 1 Boquilla de aspiración.
- 2 Skimmer para recoger las impurezas superficiales.
- 3 Faro subacuático.
- 4 Centralita de mandos electrónicos con indicación de la hora y temperatura.
- 5 Asa.
- 6 Apoyacabeza.
- 7 Boquillas de hidromasaje.
- 8 Desviador de 2 vías.
- 9 AIS (control del aire).





Kios



Kios built-in



Kios wood



Evolution

EVVIA

Precioso casco que encierra todos los placeres del hidromasaje, Evvia convierte el bienestar mediante el agua en sublime aplicación, gracias a su capacidad y al sinfín de funciones y accesorios rebuscados. El gran tamaño de la minipiscina hace que se puedan sumergir en ella cómodamente 4-5 personas, rodeadas de la mejor tecnología desde siempre a su servicio, la experiencia Jacuzzi®. Un sofisticado sistema de jets de hidromasaje, la instalación de sanitización por ozono, un dispositivo para la aromaterapia: funciones éstas muy preciosas a la disposición en su exclusiva... isla de placer.

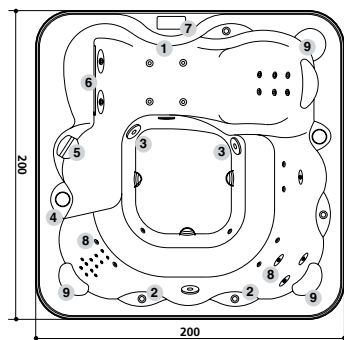

- 1 Faro subacuático.
- 2 AIS (control del aire).
- 3 Boquillas de aspiración (3).
- 4 Desviador de 2 vías.
- 5 Asa.
- 6 Skimmer para recoger las impurezas superficiales.
- 7 Centralita de mandos electrónicos con indicación de la hora y temperatura.
- 8 Boquillas de hidromasaje.
- 9 Apoyacabezas (3).





Evvia



Evvia built-in



Evvia wood



Evolution

ALIMIA

Una redonda de autor: Alimia acoge hasta 6 personas con el confort de sus asientos proyectados con esmero para ofrecer el máximo beneficio y el mejor hidromasaje.

Está prevista, si se quiere, la sugerente colocación empotrada. Las funciones incluyen las nuevas y sofisticadas boquillas para un masaje lumbar inigualable.

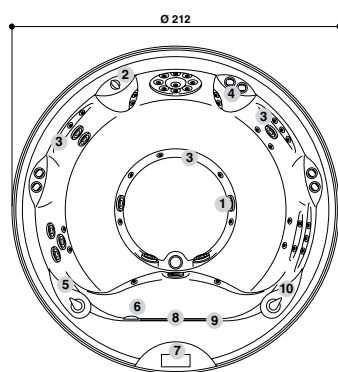

- 1 Boquilla de aspiración.
- 2 Tapón del dispensador de esencias.
- 3 Boquillas de hidromasaje.
- 4 AIS (control del aire).
- 5 Asa.
- 6 Faro subacuático.
- 7 Centralita de mandos electrónicos con indicación de la hora y temperatura.
- 8 Skimmer para recoger las impurezas superficiales.
- 9 Receptor mando a distancia.
- 10 Desviador de 2 vías.





Alimia built-in



Alimia wood



Evolution

SANTORINI

Perfecta síntesis de funcionalidad y ergonomía, esta Maxi Jacuzzi® encierra en sí los aspectos más seductores del hidromasaje. Su amplia capacidad, que puede alojar a 5-6 personas, el volumen de agua de aproximadamente 1500 litros rodean con elegancia unos accesorios exclusivos, tales como los 33 hidrojets de tamaño variable, los 14 chorros de aire, la instalación de sanitización por ozono, un sistema integrado de aromaterapia, las anatómicas y suaves almohadillas apoyacabeza. Todos los componentes y accesorios están incluidos en el perímetro de la minipiscina.

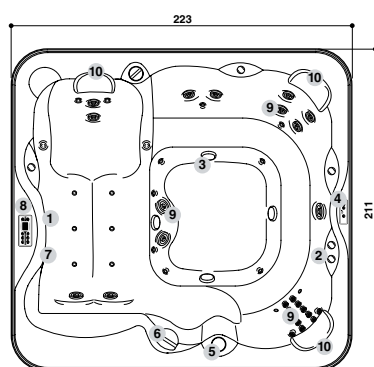

- 1 Faro subacuático.
- 2 AIS (control del aire).
- 3 Boquillas de aspiración (3).
- 4 Mandos electrónicos secundarios (P1, P2, Blower).
- 5 Desviador de 2 vías.
- 6 Asa.
- 7 Skimmer para recoger las impurezas superficiales.
- 8 Centralita de mandos electrónicos con indicación de la hora y temperatura.
- 9 Boquillas de hidromasaje.
- 10 Apoyacabezas (3).

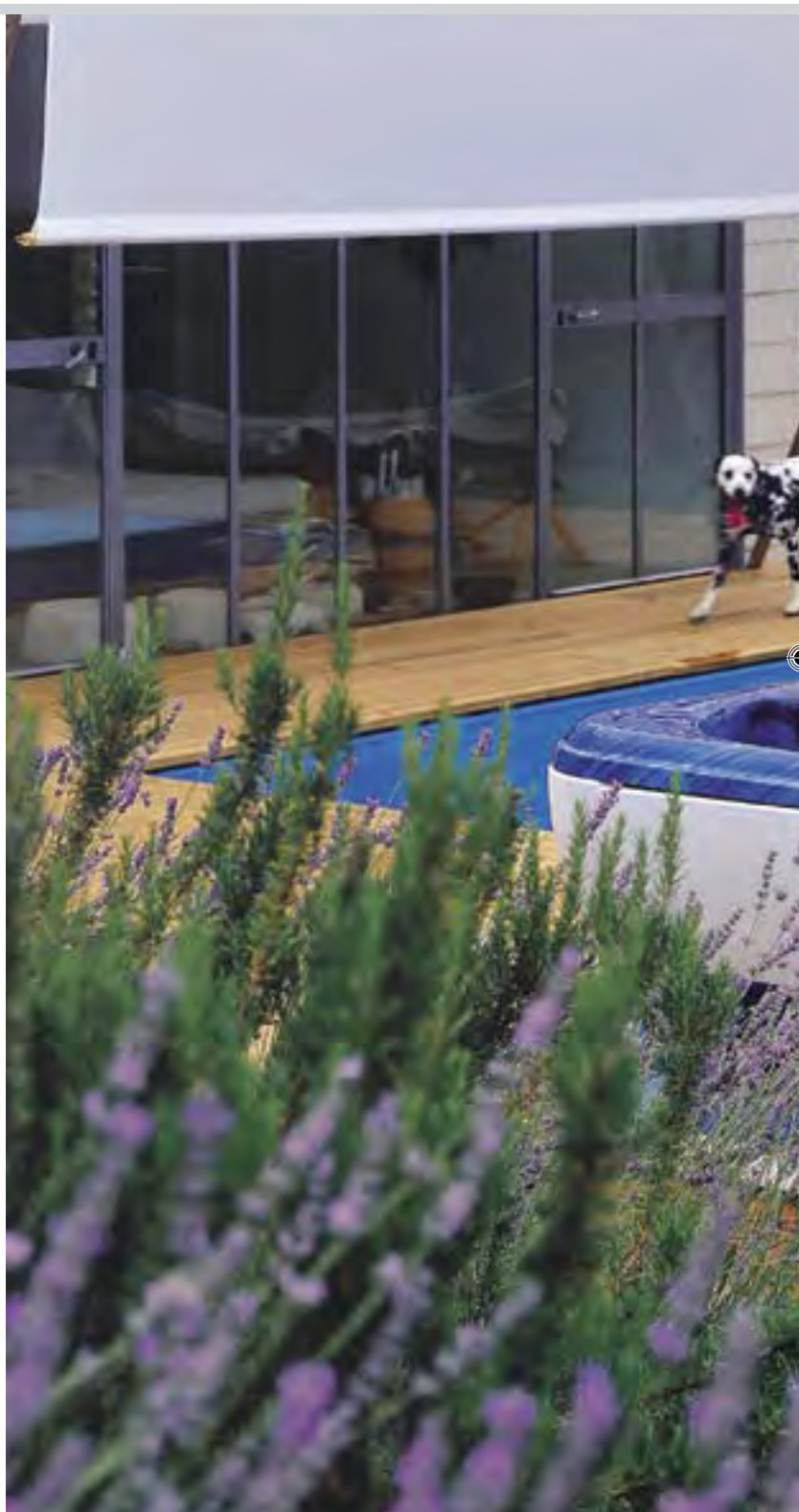



Santorini



Santorini built-in



Santorini wood



Maxi Professional: encuentros de autor

En las Maxi Professional serie Experience hemos incorporado toda nuestra experiencia y aplicado las reglas que garantizan la máxima fiabilidad y excelentes prestaciones.

Expresamente ideadas para los cultores del hidromasaje de gran tamaño, las Maxi Professional son bellas, cómodas y perfectas para su colocación al exterior o al interior de las viviendas: combinan las ventajas de una piscina con los beneficios de la mejor hidroterapia con masaje de agua.

Sienna y Alimia Experience cuentan con la tecnología más avanzada y un sistema de filtración de vanguardia; su colocación es empotrada.

Están disponibles en dos versiones: monobloc donde, en la base de soporte del casco, están incorporados previamente los equipos de filtración y calefacción del agua además del hidromasaje.

En alternativa, pileta más grupo técnico (el Spa-Pak) que se debe instalar por separado para el más fácil control y mantenimiento de los equipos: bombas "hidro", sistema de filtración, calefacción y depósito de compensación. Este último, con una capacidad de 1.000 litros aproximadamente, oportunamente conectado a la Maxi, recoge el agua que va desbordando al meterse las personas en la minipiscina.



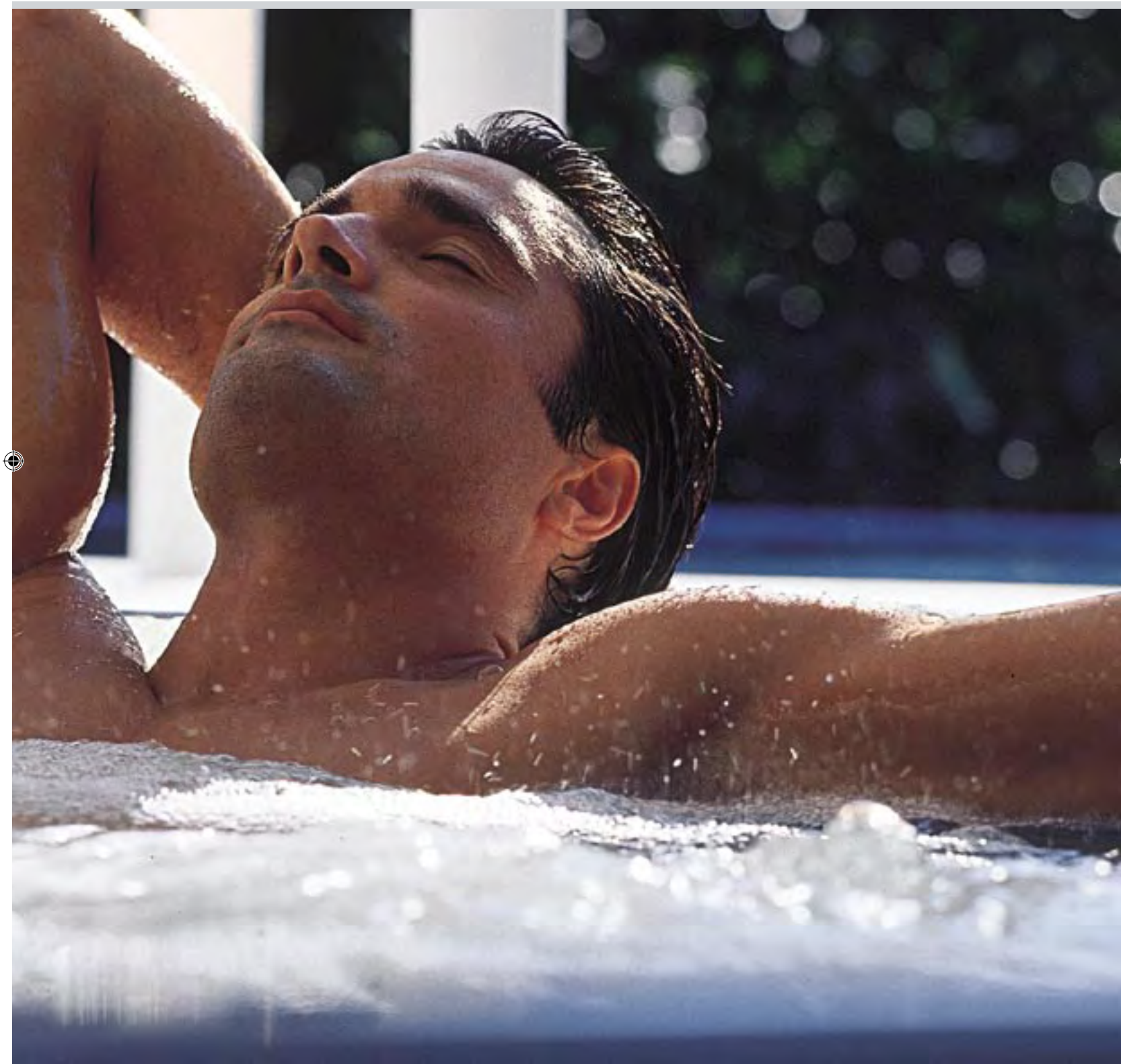

Professional

ALIMIA EXPERIENCE

Elegante Maxi con forma circular, Alimia Experience conjuga la comodidad de sus considerables dimensiones (capacidad para 7 personas) con la practicidad en el uso y la riqueza de sus funciones: 28 hidrojets y 7 asientos, cada uno con hidromasaje personalizado.

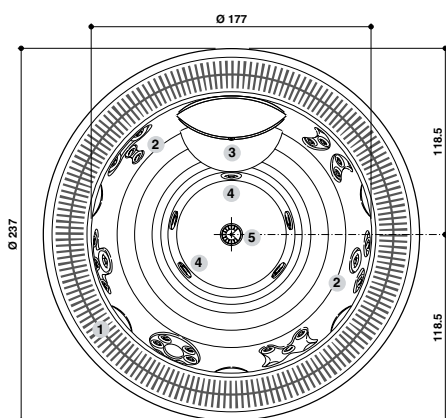

- 1 Skimmer perimétrico.
- 2 Boquilla de hidromasaje con orientación y caudal de agua regulables.
- 3 Faro subacuático de 100 Watos.
- 4 Boquillas de aspiración dotadas de rejilla.
- 5 Boquilla de retorno filtración/desagüe en el fondo.





Professional

SIENNA EXPERIENCE

La natural evolución de una idea acertada: Sienna Experience combina elegancia y tradición con la tecnología sofisticada y puntera del sistema de hidromasaje, propia de cada Maxi Jacuzzi®. Puede alojar hasta 8 personas gracias a su gran volumen y a los cómodos espacios interiores, diseñados con esmero para ofrecer el máximo confort y un diseño incomparable.

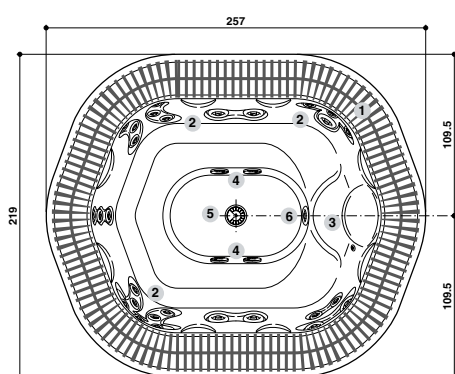

- 1 Skimmer perimétrico.
- 2 Boquilla de hidromasaje con orientación y caudal de agua regulables.
- 3 Faro subacuático de 100 Watios (opcional).
- 4 Sonda di controllo temperatura dell'acqua.
- 5 Boquillas de aspiración dotadas de rejilla.
- 6 Desagüe en el fondo.
- 7 Boquilla de retorno filtración/desagüe en el fondo.





Friendly



ANDROS / ANDROS wood

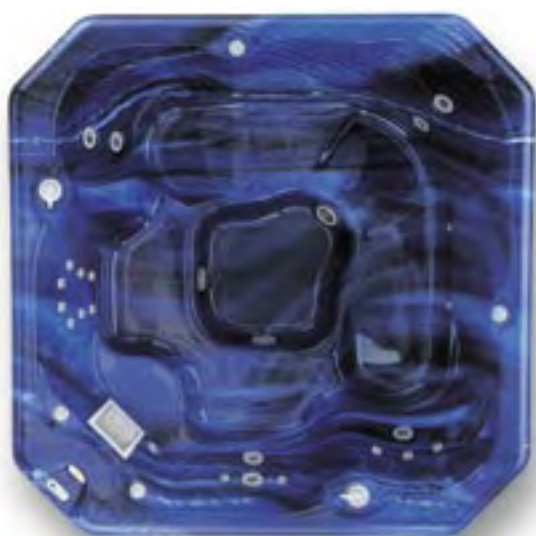

CARACTERÍSTICAS TÉCNICAS

DIMENSIONES		
Largo	212/216	cm
Ancho	212/216	cm
Alto	90	cm
Volumen de agua	1420	L
Capacidad (n° de personas)	5-6	Adultos
Carga sobre el suelo	595	Kg/m ²
Peso neto	310	Kg

HIDRÁULICAS		
Filtro con cartucho	1	
Superficie filtrante	2,3	m ²
Hidrojets totales	25	
Bomba de hidromasaje y recirculación	1	doble velocidad

ELÉCTRICAS		
Alimentación (monofásica)	Voltios	220-240~
	Hertzios	50
Consumo tot. calentador eléctrico + filtración	Amperios (k)	14
	kW (j)	2+2=4

(k): a 230 V (monofásica)
(j): potencia absorbida

COLORES

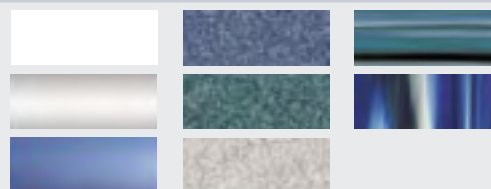

ACABADOS



Madera

Cubierta Térmica

Friendly



OXIA / OXIA wood

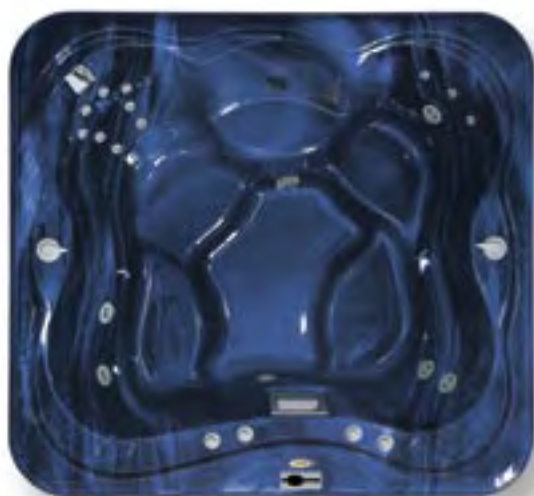

CARACTERÍSTICAS TÉCNICAS

DIMENSIONES		
Largo	185/189	cm
Ancho	200/204	cm
Alto	90	cm
Volumen de agua	960	L
Capacidad (n° de personas)	4-5	Adultos
Carga sobre el suelo	475	Kg/m ²
Peso neto	260	Kg

HIDRÁULICAS		
Filtro con cartucho	1	
Superficie filtrante	2,3	m ²
Hidrojets totales	17	
Bomba de hidromasaje y recirculación	1	doble velocidad

ELÉCTRICAS		
Alimentación (monofásica)	Voltios	220-240~
	Hertzios	50
Consumo tot. calentador eléctrico + filtración	Amperios (k)	14
	kW (j)	2+2=4

(k): a 230 V (monofásica)
(j): potencia absorbida

COLORES

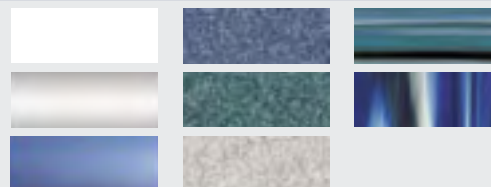

ACABADOS

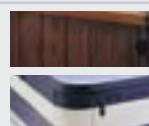

Madera

Cubierta Térmica

Premium

J-315



CARACTERÍSTICAS TÉCNICAS

DIMENSIONES	Largo	193	cm
	Ancho	168	cm
	Alto	81	cm
	Volumen de agua	756	L
	Capacidad (n° de personas)	3	Adultos
	Peso neto	288	Kg

HIDRÁULICAS	Filtro con cartucho	2	
	Superficie filtrante	11,14	m ²
	Hidrojets totales	13	
	Bomba de hidromasaje	1	
	Bomba de recirculación	1	

ELÉCTRICAS	Alimentación (monofásica)	Voltios	220-240~
		Hertzios	50

COLORES



ACABADOS

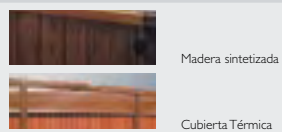

Premium

J-325



CARACTERÍSTICAS TÉCNICAS

DIMENSIONES	Largo	213	cm
	Ancho	193	cm
	Alto	86	cm
	Volumen de agua	1209	L
	Capacidad (n° de personas)	4	Adultos
	Peso neto	332	Kg

HIDRÁULICAS	Filtro con cartucho	2	
	Superficie filtrante	11,14	m ²
	Hidrojets totales	15	
	Bomba de hidromasaje	1	
	Bomba de recirculación	1	

ELÉCTRICAS	Alimentación (monofásica)	Voltios	220-240~
		Hertzios	50

COLORES



ACABADOS

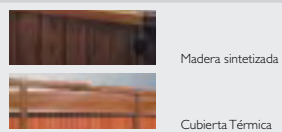

J-345



CARACTERÍSTICAS TÉCNICAS

DIMENSIONES		
Largo	213	cm
Ancho	213	cm
Alto	91	cm
Volumen de agua	1270	L
Capacidad (n° de personas)	4-5	Adultos
Peso neto	370	Kg

HIDRÁULICAS		
Filtro con cartucho	2	
Superficie filtrante	11,14	m ²
Hidrojets totales	25	
Bombas de hidromasaje	2	
Bomba de recirculación	1	

ELÉCTRICAS		
Alimentación (monofásica)	Voltios	220-240~
	Hertzios	50

COLORES



ACABADOS

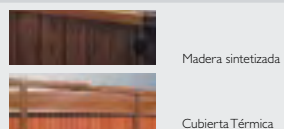

Premium

J-365



CARACTERÍSTICAS TÉCNICAS

DIMENSIONES	Largo	231	cm
	Ancho	213	cm
	Alto	97	cm
	Volumen de agua	1428	L
	Capacidad (nº de personas)	6	Adultos
	Peso neto	399	Kg

HIDRÁULICAS	Filtro con cartucho	2	
	Superficie filtrante	11,4	m ²
	Hidrojets totales	30	
	Chorros de aire	10	
	Bombas de hidromasaje	2	
	Bomba de recirculación	1	

ELÉCTRICAS	Alimentación (monofásica)	Voltios	220-240~
		Hertzios	50

COLORES



ACABADOS

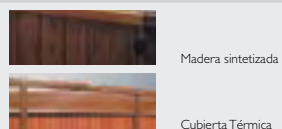

Premium

J-385



CARACTERÍSTICAS TÉCNICAS

DIMENSIONES	Largo	239	cm
	Ancho	239	cm
	Alto	97	cm
	Volumen de agua	2079	L
	Capacidad (nº de personas)	6-7	Adultos
	Peso neto	469	Kg

HIDRÁULICAS	Filtro con cartucho	2	
	Superficie filtrante	11,14	m ²
	Hidrojets totales	43	
	Bombas de hidromasaje	3	
	Bomba de recirculación	1	

ELÉCTRICAS	Alimentación (monofásica)	Voltios	220-240~
		Hertzios	50

COLORES



ACABADOS

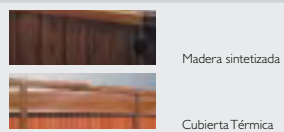

Evolution



KIOS / KIOS wood



CARACTERÍSTICAS TÉCNICAS

DIMENSIONES			
Largo	185/189	cm	
Ancho	165/169	cm	
Alto	80	cm	
Volumen de agua	780	L	
Capacidad (n° de personas)	3	Adultos	
Carga sobre el suelo	540	Kg/m ²	
Peso neto	245	Kg	

HIDRÁULICAS			
Filtro con cartucho	2		
Superficie filtrante	9,3	m ²	
Hidrojets totales	24		
Chorros de aire	10		
Bombas de hidromasaje	1		
Bomba de recirculación	1		

ELÉCTRICAS			
Alimentación (monofásica)	Voltios	220-240~	
	Hertzios	50	
Consumo tot. calentador eléctrico + filtración	Amperios (k)	16+16	
	kW (j)	3+3=6	

(k): a 230 V (monofásica)
(j): potencia absorbida

COLORES

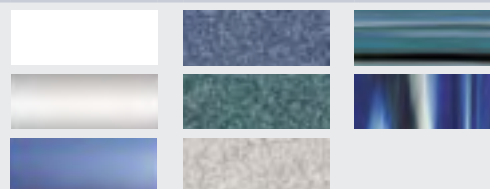

ACABADOS



Madera

Cubierta Térmica

Evolution



EVVIA / EVVIA wood

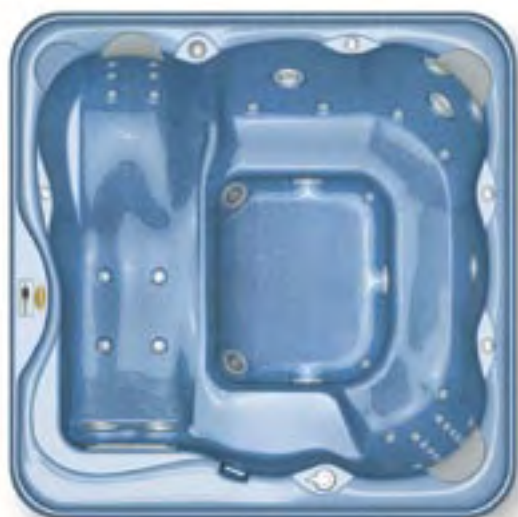

CARACTERÍSTICAS TÉCNICAS

DIMENSIONES		
Largo	200/204	cm
Ancho	200/204	cm
Alto	90	cm
Volumen de agua	1270	L
Capacidad (nº de personas)	4-5	Adultos
Carga sobre el suelo	570	Kg/m ²
Peso neto	330	Kg

HIDRÁULICAS		
Filtro con cartucho	2	
Superficie filtrante	9,3	m ²
Hidrojets totales	27	
Chorros de aire	12	
Bombas de hidromasaje	2	
Bomba de recirculación	1	

ELÉCTRICAS		
Alimentación (monofásica)	Voltios	220-240~
	Hertzios	50
Consumo tot. calentador eléctrico + filtración	Amperios (k)	16+16
	kW (j)	3+3=6

(k): a 230 V (monofásica)
(j): potencia absorbida

COLORES

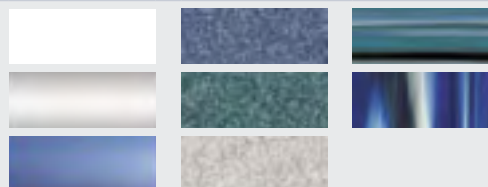

ACABADOS

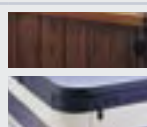

Madera

Cubierta Térmica

Evolution



ALIMIA

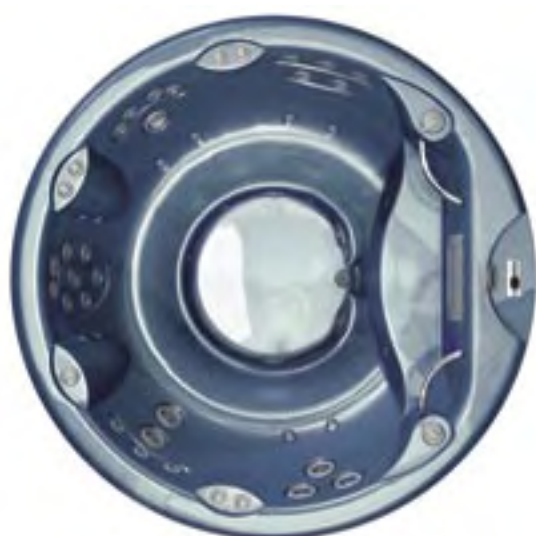

CARACTERÍSTICAS TÉCNICAS

DIMENSIONES	
Ø	212 cm
Alto	90 cm
Volumen de agua	1350 L
Capacidad (nº de personas)	5-6 Adultos
Carga sobre el suelo	535 Kg/m ²
Peso neto	310 Kg

HIDRÁULICAS	
Filtro con cartucho	2
Superficie filtrante	9,3 m ²
Hidrojets totales	34
Chorros de aire	12
Bombas de hidromasaje	2
Bomba de recirculación	1

ELÉCTRICAS		
Alimentación (monofásica)	Voltios	220-240~
	Hertzios	50
Consumo tot. calentador eléctrico + filtración	Amperios (k)	16+16
	kW (j)	3+3=6

(k): a 230V (monofásica)
(j): potencia absorbida

COLORES

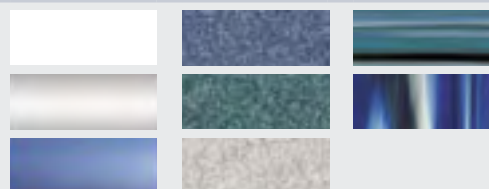

ACABADOS

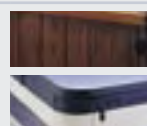

Madera

Cubierta Térmica

Evolution



SANTORINI / SANTORINI wood



CARACTERÍSTICAS TÉCNICAS

DIMENSIONI		
Largo	211/215	cm
Ancho	223/227	cm
Alto	90	cm
Volumen de agua	1475	L
Capacidad (n° de personas)	5-6	Adultos
Carga sobre el suelo	600	Kg/m ²
Peso neto	360	Kg

HIDRÁULICAS		
Filtro con cartucho	2	
Superficie filtrante	9,3	m ²
Hidrojets totales	31	
Chorros de aire	14	
Bombas de hidromasaje	2	
Bomba de recirculación	1	

ELÉCTRICAS		
Alimentación (monofásica)	Voltios	220-240~
	Hertzios	50
Consumo tot. calentador eléctrico + filtración	Amperios (k)	16+16
	kW (j)	3+3=6

(k): a 230V (monofásica)
(j): potencia absorbida

COLORES

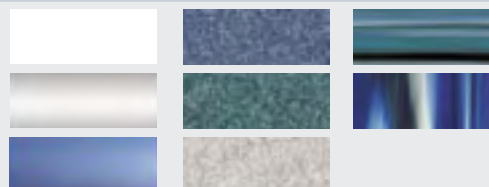

ACABADOS

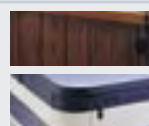

Madera

Cubierta Térmica

Professional



Alimia Experience



CARACTERÍSTICAS TÉCNICAS

DIMENSIONES		Ø 237	cm
	Alto	98	cm
	Volumen de agua	1340+500	L
	Capacidad (nº de personas)	6-7	Adultos
	Carga sobre el suelo	450	Kg/m ²
	Peso neto	300	Kg

HIDRÁULICAS		Filtro de arena	1	
	Superficie filtrante	11	m ²	
	Hidrojets totales	28		
	Bombas de hidromasaje	2		
	Bomba de recirculación	1	(0,75 Hp)	

ELÉCTRICAS		Alimentación (trifásica)	Voltios	220-240 3~	380-415 3N~
			Hertzios	50	50
Consumo tot. calentador eléctrico + bombas + faro		Amperios (k)	40	24,5	
		kW (j)	16	16	
Consumo tot. sólo bombas y faro (versión con intercambiador de calor)		Amperios (k)	11	6,5	
		kW (j)	4,2	4,2	

(k): a 400 V (trifásica), ó 230 V (trifásica)
(j): potencia absorbida

Spa-Pak

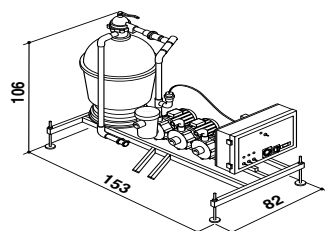

Depósito de compensación

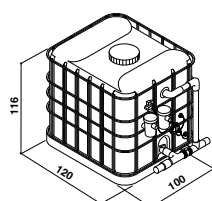

COLORES

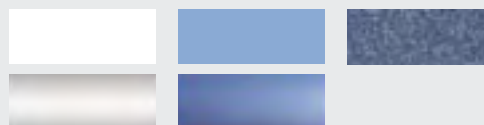

ACABADOS



Cubierta Térmica

Professional



Sienna Experience



CARACTERÍSTICAS TÉCNICAS

DIMENSIONES			
Largo	257	cm	
Ancho	219	cm	
Alto	98	cm	
Volumen de agua	1460+500	L	
Capacidad (n° de personas)	7-8	Adultos	
Carga sobre el suelo	460	Kg/m ²	
Peso neto	300	Kg	

HIDRÁULICAS			
Filtro de arena	1		
Superficie filtrante	11	m ²	
Hidrojets totales	28		
Bombas de hidromasaje	2		
Bomba de recirculación	1	(0,75 Hp)	

ELÉCTRICAS			
Alimentación (trifásica)	Voltios	220-240 3~	380-415 3N~
	Hertzios	50	50

Consumo tot. calentador eléctrico + bombas + faro	Amperios (k)	40	24,5
	kW (j)	16	16

Consumo tot. sólo bombas y faro (versión con intercambiador de calor)	Amperios (k)	11	6,5
	kW (j)	4,2	4,2

(k): a 400V (trifásica), ó 230V (trifásica)
(j): potencia absorbida

COLORES

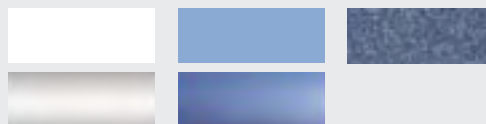

ACABADOS



Cubierta Térmica

Spa-Pak

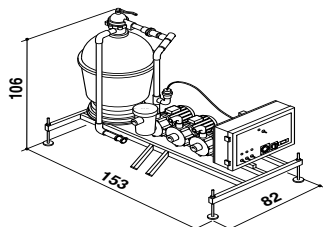

Depósito de compensación

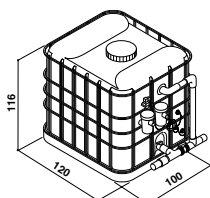

Características Técnicas



Colores Maxi

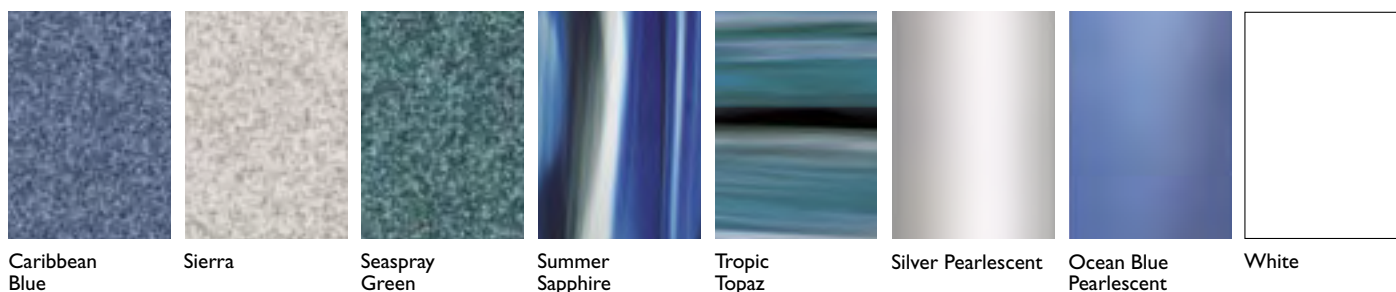

Caribbean Blue

Sierra

Seaspray Green

Summer Sapphire

Tropic Topaz

Silver Pearlescent

Ocean Blue Pearlescent

White

		FRIENDLY			PREMIUM			
CARACTERÍSTICAS		ANDROS	OXIA	J-315	J-325	J-345	J-365	
DIMENSIONES	cm	212(216) x 212(216)	200(204) x 185(189)	193 x 168	213 x 193	213 x 213	231 x 213	
ALTO	cm	90	90	81	86	91	97	
CONTENIDO DE AGUA	lt	1.420	960	756	1.209	1.270	1.428	
ASIENTOS	n°pers.	5-6	4-5	3	4	4-5	6	
PESO BAÑERA LLENA	kg	1.730	1.220	1.036	1.536	1.638	1.810	
ALIMENTACIÓN ELÉCTRICA	Volt-Hertz	220-240V 50Hz monofásica	220-240V 50Hz monofásica	240V @ 30A o 40A	240V @ 30A o 40A	240V @ 30A, 50A o 60A	240V @ 30A, 50A o 60A	
BOMBA HIDRO - 1		2 velocidades - idro+filtro	2 velocidades - idro+filtro	2 velocidades	2 velocidades	2 velocidades	2 velocidades	
BOMBA HIDRO - 2		ND	ND	ND	ND	•	•	
BOMBA HIDRO - 3		ND	ND	ND	ND	ND	ND	
BOMBA DE RICIRCOLO		ND	ND	•	•	•	•	
COMPRESOR SOPLADOR				ND	ND	ND	ND	
CALEFACTOR ELÉCTRICO	kw	2	2	2.7kW Lo-Flo	2.7kW Lo-Flo	2.7kW Lo-Flo	2.7kW Lo-Flo	
ILUMINACIÓN (FARO)	kcal/h	1	1	2 colores, subacuáticos	2 colores, subacuáticos	2 colores, subacuáticos	LED ProLites + Waterfalls	
SPA PAK	n.	ND	ND	ND	ND	ND	ND	
DEPÓSITO DE COMPENSACIÓN		ND	ND	ND	ND	ND	ND	
ASLAMIENTO CASCO		ND	ND	•	•	•	•	
SPA JETS:								
JETS HIDRO TOTALES	n.	25	17	13	15	25	30	
JETS AIRE TOTALES	n.	ND	ND	ND	ND	ND	ND	
MICRO VSR DIRECTIONAL	n.	0	0					
MICRO VSR ROTATING	n.	0	0					
JETS HIDROFIT	n.	0	0					
JETS FREE-WIT	n.	4 fijos + 3 rotatorios	3 fijos + 3 rotatorios					
JETS J-FLUX	n.	11	8					
JETS WHIRLPOOL	n.	1	0					
JETS SOFTIME	n.	6	3					
JETS FLY BY	n.	0	0					
JETS POWER PRO MX	n.			ND	ND	5	3	
JETS POWER PRO LX	n.			7	11	4	5	
JETS POWER PRO FX	n.			6	4	16	22	
JETS POWER PRO SX	n.			ND	ND	ND	ND	
CASCADA WATER RAINBOW	n.	ND	ND	1	1	1	1	
TRATAMIENTO AGUA SPA:								
SKIMMER	n.	•	•	•	•	•	•	
FILTROS DE CARTUCHO/SUP. FILTRANTE	n.-mq	1 - 2,30	1 - 2,30	2 - 11,14	2 - 11,14	2 - 11,14	2 - 11,14	
PANEL DE MANDOS	n.	1	1	1 - LED	1 - LED	1 - LCD	1 - LCD	
FILTRO DE ARENA/PODER FILTRAN	n.-mc/h	ND	ND	ND	ND	ND	ND	
AROMATERAPIA		ND	ND	ND	ND	ND	ND	
FILTRACIÓN POR OZONO		Opcional	Opcional	ND	ND	Opcional	Opcional	
ACCESORIOS SPA:								
CUBIERTA TÉRMICA		•	•	•	•	•	•	
CONTROL REMOTO		ND	ND	ND	ND	ND	ND	
EQUIPO ESTÉREO		ND	ND	ND	ND	ND	ND	

Colores Premium

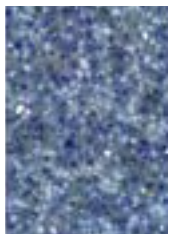

Carribean Blue

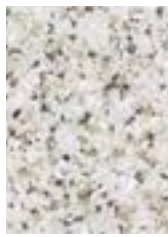

Sierra



Ocean Blue Pearlescent



Silver Pearlescent



Platinum

Experience



Azul Piscina

PREMIUM		EVOLUTION				PROFESSIONAL	
	J-385	KIOS	EVVIA	ALIMIA	SANTORINI	ALIMIA EXPERIENCE	SIENNA EXPERIENCE
	239 x 239	185(189) x 165(169)	200(204) x 200(204)	Ø 212	223(227) x 211(215)	Ø 237	257 x 219
	97	80	90	90	90	98	98
	2.079	780	1.270	1.350	1.475	1340+500 (depósito de compensación)	1340+500 (depósito de compensación)
	6-7	3	4-5	5-6	5-6	6-7	7-8
	2.523	1.025	1.600	1.660	1.835	2.140	2.200
	240V @ 40A, 50A o 60A	220-240V 50Hz monofásica	220-240V 50Hz monofásica	220-240V 50Hz monofásica	220-240V 50Hz monofásica	Trifásica 380-415V 3N/ 50Hz	Trifásica 380-415V 3N/ 50Hz
	2 velocidades	•	•	•	•	•	•
	•	ND	•	•	•	•	•
	•	ND	ND	ND	ND	ND	ND
	•	•	•	•	•	0,75 Hp	0,75 Hp
	ND						
	2.7kW Lo-Flo	3	3	3	3	12	12
	LED ProLites + Waterfalls	1	1	1	1	1	1
	ND	ND	ND	ND	ND	•	•
	ND	ND	ND	ND	ND	•	•
	•	ND	ND	ND	ND	ND	ND
	43	24	27	34	31	28	28
	ND	10	12	12	14	ND	ND
		0	0	6	0	13	13
		0	0	14	0	8	8
		0	0	2	0	0	0
		0	0	0	6 fijos + 4 rotatorios	0	0
		14	12	0	14	0	0
		0	3	0	3	0	0
		5	6	6	4	0	0
		5	6	6	0	7	7
	7						
	7						
	27						
	2						
	2	ND	ND	ND			
	•	•	•	•	•	ND	ND
	2 - 11,14	2 - 9,30	2 - 9,30	2 - 9,30	2 - 9,30	ND	ND
	1 - LCD	1	1	1	2	ND	ND
	ND	ND	ND	ND	ND	1 - 11	1 - 11
	ND	•			•	ND	ND
	Opcional	•			•	ND	ND
	•	•	•	•	•	•	•
	•	ND	ND	•	ND	ND	ND
	•	ND	ND	ND	ND	ND	ND



Proyecto gráfico Feeling (PD)
Photo product Gianni Antoniali/Ikon
Textos Andrea Da Re
**Fotolito
y composición textos** Dreossi & C (PN)
**Impresión
y encuadernación** OGM (PD)

Printed in Italy 09.2005

Los datos y las características reseñadas no comprometen a Jacuzzi Europe Spa, que se reserva el derecho de modificar sus productos, si lo opina oportuno, sin previo aviso ni obligación de sustitución.

Los productos de este catálogo están destinados a uso residencial. En caso de uso público se tendrá que garantizar, además de las prescripciones técnicas y de seguridad standard previstas por Jacuzzi®, el total cumplimiento con las normas de las leyes específicas por lo que respecta a instalación, seguridad y tratamiento del agua vigentes en el País y/o en el lugar donde se instale la Maxi.