

Accesorios y equipamiento sanitario. CHRONOS / WHITE LINE

Calidad y funcionalidad para un óptimo funcionamiento. Estos son los dos conceptos asociados a las gamas CHRONOS y WHITE LINE, pensadas para el equipamiento de baños públicos, con un alto componente de aplicación práctica. Ideal para todo tipo de baños públicos. ¡Calidad FRANKE a precio competitivo!









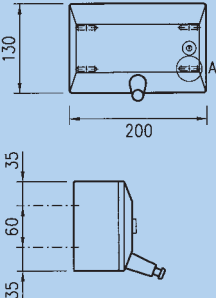

Características de producto:

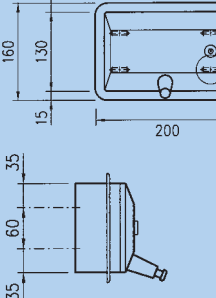

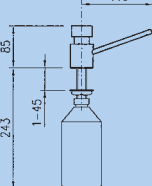

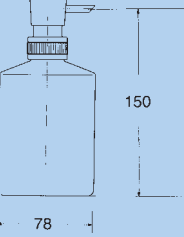

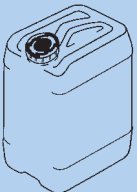
- Líneas clásicas y simples
- Material acabado satinado
- Parte frontal fabricada por embutición
- Alta funcionalidad en su uso
- Gama versátil con dos tipos de instalación: superficial o empotrable a pared
- Llave de seguridad compatible con todos los modelos CHRONOS.
- Excelente relación calidad/precio
- Material de fijación incluido en todos los modelos.
- Características funcionales:
 - Caída automática del segundo roll o después del consumo del primero (CHRX 672 /E).
 - Espejos de acero inoxidable, pulido espejo.
 - Papelera con tapa abatible (BS 603 S)
 - Dispensador de papel tipo "Z"

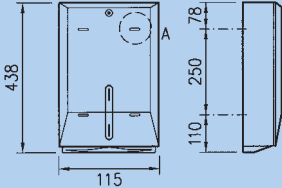

Accesorios y equipamiento sanitario CHRONOS

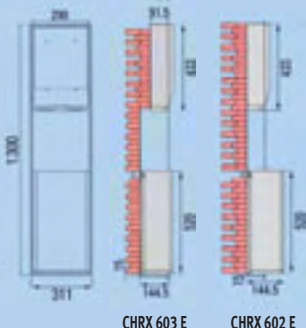

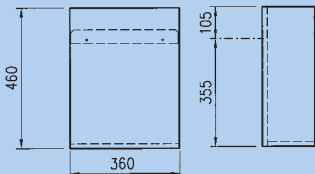

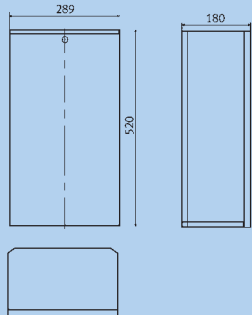
Medidas en mm	Modelo / Descripción	Referencia	Plazo de entrega	Precio en Euros
<p>Dispensador de jabón</p>  	<p>Dispensador de jabón para jabón líquido, de acero inoxidable 18/10 acabado satinado. Capacidad para 1 litro. Incluye material de fijación para montaje en pared.</p> <p>200x85x130 mm</p> <p>BS 618</p>	0015021	(1)	
<p>Dispensador de jabón para montaje empotrado a pared</p>  	<p>Dispensador de jabón para jabón líquido, de acero inoxidable 18/10 acabado satinado. Capacidad para 1 litro. Incluye material de fijación para montaje en pared.</p> <p>200x85x130 mm</p> <p>BS 619</p>	0015038	(1)	
<p>Dispensador de jabón bajo mesa</p>  	<p>Dispensador de jabón bajo mesa, de acero inoxidable 18/10 acabado pulido para jabón líquido. Capacidad para 1 litro. Diámetro Ø 22 mm.</p> <p>Ø 44x85 mm</p> <p>SD 80</p>	0002915	(1)	
<p>Dispensador de jabón de mesa con brida de acero inoxidable pulido</p>  	<p>Dispensador de jabón de mesa con recipiente para capacidad de 0,5 litros.</p> <p>Ø 78x150 mm</p> <p>CHRH 624</p> <p>Recipiente de acero inoxidable 18/10, con capacidad para 0,5 litros. Compatible con CHRH 624 y SD 80.</p> <p>Ø 80x123 mm</p> <p>E-SD 80 E, 0,5 L</p>	0010828	(2)	
<p>Jabón</p>  	<p>Jabón líquido (pedido mínimo 6 unidades). 1 Litro</p> <p>SO 1 L</p> <p>Jabón líquido bidón. 10 Litros</p> <p>SO 10 L</p>	0003196	(2)	
<p>Acero inoxidable 18/10 (AISI 304)</p>				

Accesorios y equipamiento sanitario CHRONOS

Medidas en mm	Modelo / Descripción	Referencia	Plazo de entrega	Precio en Euros
<p>Dispensador de toallas de papel</p>  	<p>Dispensador de toallas de papel de acero inoxidable 18/10 acabado satinado. Para montaje superficial. Capacidad para 500 – 800 unidades. Incluye cierre de seguridad con llave.</p> <p>290x115x438 mm</p> <p>BS 600 P</p> <p>Papel tipo “Z” para dispensador de papel. 1 papel = 168 uds. Contiene 20 paquetes.</p> <p>FH 68</p>	0015168	(1)	
<p>Combinación de dispensador de toallas de papel + contenedor papeleras, empotrable</p>  	<p>Combinación doble: Dispensador de toallas de papel + contenedor papeleras de acero inoxidable 18/10 acabado satinado. Espesor del material 1.2/1.5 mm. Para montaje semi empotrable a pared. Cierre de seguridad con llave. Capacidad dispensador de papel: 300 a 400 toallas. Capacidad contenedor papeleras aprox. 22 litros. Incluye tornillos y tacos para montaje y sistema de fijación de la bolsa en la papeleras.</p> <p>311x188x1300 mm</p> <p>CHRX 602 E</p> <p>CHRX 603 E</p>	0010545 0014093	(2) (2)	
<p>Contenedor papeleras</p>  	<p>Contenedor papeleras de acero inoxidable 18/10 acabado satinado. Para montaje empotrado a pared. Capacidad para 26 litros.</p> <p>360x460x175 mm</p> <p>BS 604</p> <p>Contenedor papeleras de acero inoxidable 18/10 acabado satinado. Para montaje superficial. Capacidad para 26 litros. Incluye cierre de seguridad con llave.</p> <p>360x460x175</p> <p>BS 605</p>	0015083	(2)	
<p>Contenedor papeleras</p>  	<p>Contenedor papeleras de acero inoxidable 18/10 acabado satinado. Montaje a pared. Incluye llave con cierre de seguridad. Capacidad para 27 litros.</p> <p>289x180x520 mm</p> <p>CHRX 605</p>	0014031	(2)	

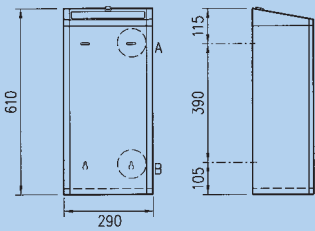

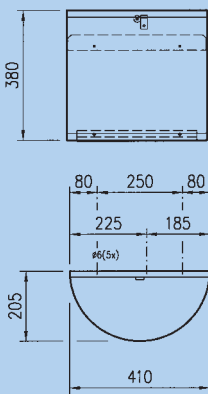
Acero inoxidable 18/10 (AISI 304)

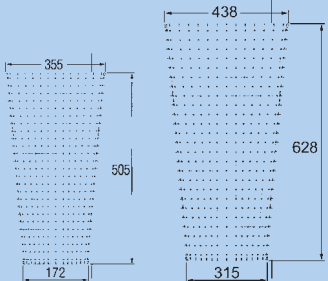
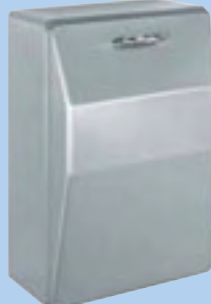
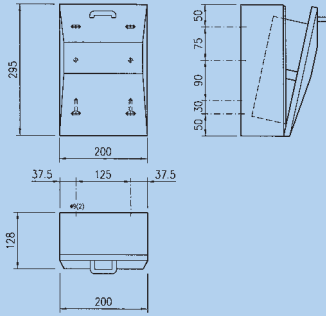
Accesorios y equipamiento sanitario CHRONOS

Medidas en mm	Modelo / Descripción	Referencia	Plazo de entrega	Precio en Euros
<p>Contenedor papelera</p>  	<p>Contenedor papelera de acero inoxidable 18/10 acabado satinado. Para montaje superficial. Con tapa abatible. Capacidad para 30 litros. Incluye cierre de seguridad con llave.</p> <p>290x200x610 mm</p> <p>BS 603</p>	0015076	(1)	
<p>Papelera semicircular</p>  	<p>Contenedor papelera semicircular de acero inoxidable 18/10 acabado satinado, con revestimiento perforado. Para montaje superficial. Capacidad para 23 litros.</p> <p>410x205x380 mm</p> <p>BS 609</p> <p>Contenedor papelera semicircular de acero inoxidable 18/10 acabado satinado, con revestimiento perforado. Para montaje superficial. Capacidad para 23 litros. Incluye cierre de seguridad con llave.</p> <p>410x205x380 mm</p> <p>BS 610</p>	0508110	(1)	
<p>Papelera alambrada</p>  	<p>Papelera alambrada de acero inoxidable 18/10. Incluye dos ganchos para sujeción a pared.</p> <p>355x172x505 mm</p> <p>CHR 608 Capacidad para 31 litros.</p> <p>438x315x628 mm</p> <p>CHR 607 Capacidad para 61 litros.</p>	0014970	(1)	
<p>Contenedor papelera</p>  	<p>Contenedor de toallas higiénicas de acero inoxidable 18/10 acabado satinado. Para montaje superficial. Con depósito de plástico y capacidad para 6 litros.</p> <p>200x128x295 mm</p> <p>BS 611 V</p>	0015144	(1)	

Acero inoxidable 18/10 (AISI 304)

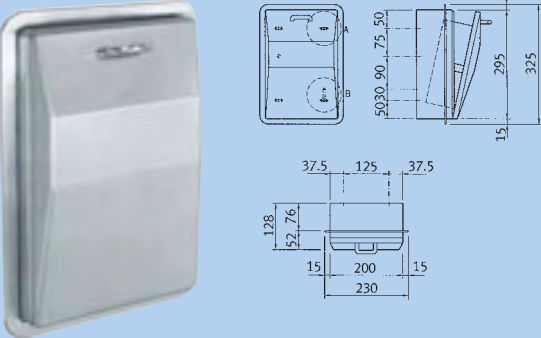
Accesorios y equipamiento sanitario CHRONOS

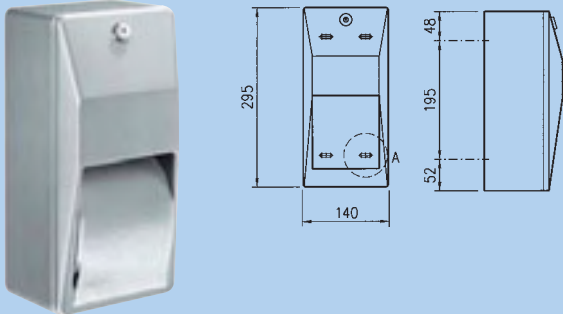
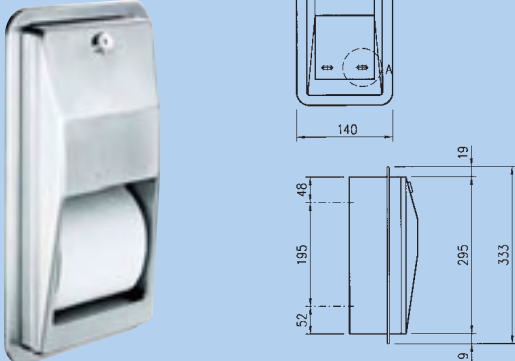
Medidas en mm	Modelo / Descripción	Referencia	Plazo de entrega	Precio en Euros
<p>Contenedor de toallas higiénicas para montaje empotrado a pared</p> 	<p>Contenedor de toallas higiénicas y pequeños desechos de acero inoxidable 18/10 acabado satinado. Para montaje empotrable a pared. Incluye contenedor interior de plástico. Capacidad para 3,5 litros.</p> <p>200x128x295 mm</p> <p>BS 612</p>	0015151	(1)	
<p>Dispensador de bolsas higiénicas</p> 	<p>Dispensador de bolsas higiénicas con ventanilla, de acero inoxidable 18/10 acabado satinado. Para montaje superficial.</p> <p>155x70x200 mm</p> <p>HBD 190</p> <p>Bolsas higiénicas compatibles con el dispensador HBD 190.</p> <p>HB 140 100 unidades.</p>	0582035	(2)	
<p>Portarrollos</p> 	<p>Portarrollos con rollo de reserva oculto de acero inoxidable 18/10 acabado satinado. Para montaje superficial. Incluye cierre de seguridad con llave.</p> <p>140x128x295 mm</p> <p>CHR 672</p>	0015007	(1)	
<p>Portarrollos para montaje empotrado a pared</p> 	<p>Portarrollos con rollo de reserva oculto de acero inoxidable 18/10 acabado satinado. Para montaje empotrado a pared. Incluye cierre de seguridad con llave.</p> <p>140x128x295 mm</p> <p>CHR 672 E</p>	0015014	(1)	

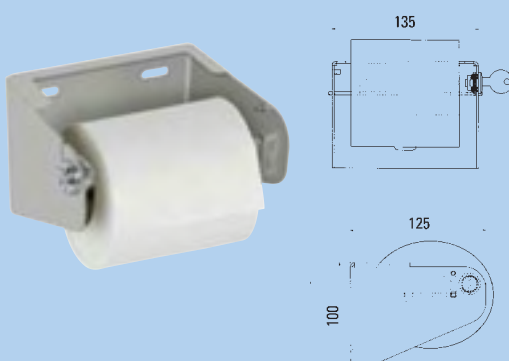
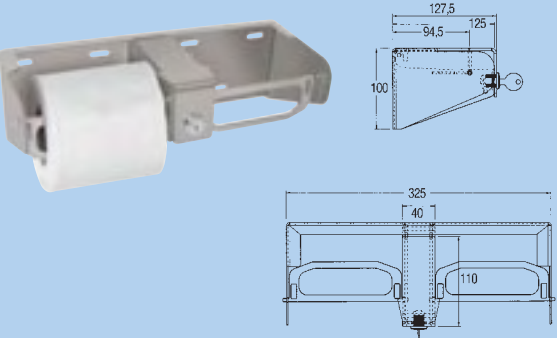
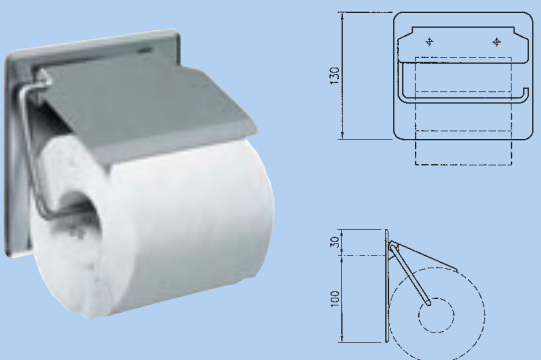
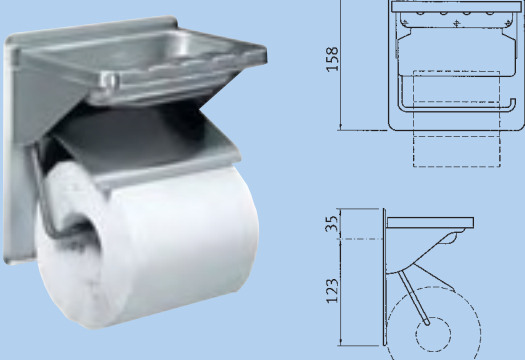

Acero inoxidable 18/10 (AISI 304)

Accesorios y equipamiento sanitario CHRONOS

Medidas en mm	Modelo / Descripción	Referencia	Plazo de entrega	Precio en Euros
<p>Portarrollos simple</p> 	<p>Portarrollos de acero inoxidable 18/10 acabado satinado. Para montaje superficial.</p> <p>142x125x100 mm</p> <p>CHRX 675</p>	0014222	(2)	
<p>Portarrollos doble</p> 	<p>Portarrollos para 2 rollos de acero inoxidable 18/10 acabado satinado. Para montaje superficial.</p> <p>325x125x100 mm</p> <p>CHRX 676</p>	0014239	(2)	
<p>Portarrollos con tapa</p> 	<p>Portarrollos de acero inoxidable 18/10 acabado satinado. Para montaje superficial. Con tapa frontal.</p> <p>145x25x130 mm</p> <p>BS 677</p>	0015045	(1)	
<p>Portarrollos cenicero</p> 	<p>Combinación doble de: Portarrollos + cenicero abatible, de acero inoxidable 18/10 acabado satinado. Para montaje superficial.</p> <p>158x105x158 mm</p> <p>BS 678</p>	0015052	(1)	

Acero inoxidable 18/10 (AISI 304)

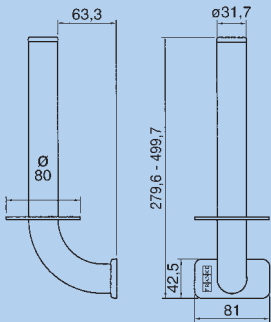
Accesorios y equipamiento sanitario CHRONOS

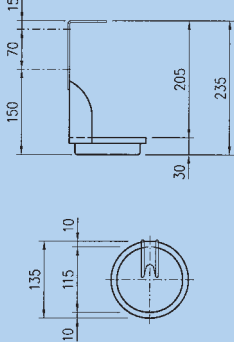
Medidas en mm	Modelo / Descripción	Referencia	Plazo de entrega	Precio en Euros
<p>Portarrollos con rollo de reserva</p>   <p>CHRX 679</p>	<p>Portarrollos de reserva de acero inoxidable 18/10 acabado pulido.</p> <p>CHRX 679 Para 2 rollos 279,6x63,3 mm</p> <p>CHRX 681 Para 3 rollos 400x63,3 mm</p> <p>CHRX 682 Para 4 rollos 499,7x63,3 mm</p>	<p>0016318</p> <p>0027246</p> <p>0027253</p>	<p>(1)</p> <p>(2)</p> <p>(2)</p>	
<p>Portarrollos grande</p>  	<p>Portarrollos grande tipo "Jumbo" de acero inoxidable 18/10 acabado satinado. Espesor del material 2 mm.</p> <p>320x130x320 mm</p> <p>RH 320</p>	<p>0525681</p>	<p>(2)</p>	
<p>Portarrollos Jumbo</p>  	<p>Portarrollos grande tipo "Jumbo" de acero inoxidable 18/10. Incluye material de fijación para montaje.</p> <p>387x109x387 mm</p> <p>CHRX 670</p>	<p>0015175</p>	<p>(1)</p>	
<p>Portaescobillas</p>  	<p>Portaescobillas con escobilla de nylon.</p> <p>235x Ø 135 mm</p> <p>BS 686</p> <p>Escobilla de recambio de nylon a juego con el portaescobillas BS 686.</p> <p>E - BS 686</p> <p>Escobilla de repuesto. Mango de sujeción de acero inoxidable 18/10 y escobilla de nylon negra, a juego con el portaescobillas de WC STRX 687 / BS 686.</p> <p>E - STRX 687</p>	<p>0015182</p> <p>0015205</p> <p>0008597</p>	<p>(1)</p> <p>(2)</p> <p>(2)</p>	

Acero inoxidable 18/10 (AISI 304)

Accesorios y equipamiento sanitario CHRONOS

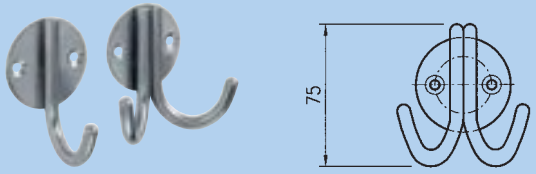
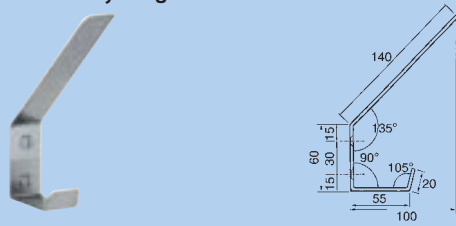
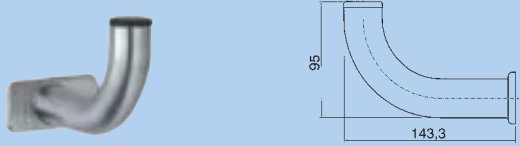
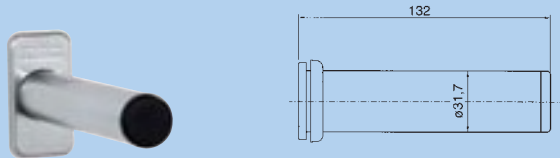
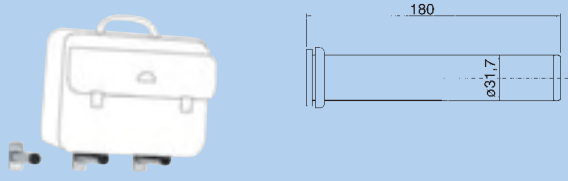
Medidas en mm	Modelo / Descripción	Referencia	Plazo de entrega	Precio en Euros
<p>Percheros</p> 	<p>Perchero de acero inoxidable 18/10.</p> <p>75x Ø 50 mm</p> <p>BS 690 Perchero simple.</p> <p>BS 691 Perchero doble.</p>	<p>0509124</p> <p>0509131</p>	<p>(1)</p> <p>(1)</p>	
<p>Colgadores para sombreros y abrigos</p> 	<p>Colgador para sombreros y abrigos.</p> <p>159x55 mm</p> <p>CHRX 690</p>	<p>0014994</p>	<p>(1)</p>	
<p>Percha para sombreros y abrigos</p> 	<p>Percha de acero inoxidable 18/10.</p> <p>143x95 mm</p> <p>CHRX 695</p>	<p>0008450</p>	<p>(2)</p>	
<p>Tope trasero para puerta</p> 	<p>Tope trasero para puerta de acero inoxidable 18/10.</p> <p>132x Ø 32</p> <p>CHRX 697</p>	<p>0016608</p>	<p>(2)</p>	
<p>Soporte para equipajes</p> 	<p>Soporte para equipajes, maletas y bolsos de acero inoxidable 18/10.</p> <p>1 conjunto = 3 unidades</p> <p>180x Ø 32</p> <p>CHRX 696</p>	<p>0016592</p>	<p>(2)</p>	

Acero inoxidable 18/10 (AISI 304)

Accesorios y equipamiento sanitario CHRONOS

Medidas en mm	Modelo / Descripción	Referencia	Plazo de entrega	Precio en Euros
<p>Cenicero</p>  	<p>Cenicero abatible de acero inoxidable 18/10 acabado satinado. Para montaje superficial.</p> <p>195x109x58 mm</p> <p>BS 637</p> <p>AT 195 K Con cierre de seguridad con llave.</p>	<p>0015236</p> <p>0015243</p>	<p>(1)</p> <p>(1)</p>	
<p>Cenicero</p>  	<p>Cenicero de acero inoxidable 18/10 acabado satinado. Incluye cierre de seguridad con llave.</p> <p>165x97x70 mm</p> <p>BS 639</p>	<p>0015250</p>	<p>(1)</p>	
<p>Cenicero</p>  	<p>Cenicero abatible de acero inoxidable 18/10 acabado satinado con bandeja extraíble.</p> <p>150x105x65 mm</p> <p>BS 640</p>	<p>0015267</p>	<p>(1)</p>	
<p>Jabonera</p>  	<p>Jabonera con agujeros para vaciado de acero inoxidable 18/10.</p> <p>125x90x22 mm</p> <p>BS 646 con agujeros para vaciado</p> <p>BS 647 sin agujeros para vaciado</p>	<p>0015106</p> <p>0015113</p>	<p>(1)</p> <p>(1)</p>	
<p>Jabonera</p>  	<p>Jabonera/cenicero de acero inoxidable 18/10 acabado satinado. Espesor del material 2 mm. Placa de fijación satinada, con bandeja extraíble.</p> <p>140x140x117 mm</p> <p>BS 644</p> <p>Bandeja compatible con BS 644. Ø 115</p> <p>BS 645</p>	<p>0015212</p> <p>0502101</p>	<p>(1)</p> <p>(2)</p>	
<p>Repisa</p>  	<p>Repisa de acero inoxidable 18/10 acabado satinado para duchas. Con agujeros para vaciado.</p> <p>195x96x77 mm</p> <p>BS 648</p> <p>Repisa de acero inoxidable 18/10 acabado satinado para duchas. Con agujeros para vaciado. Incluye 2 colgadores.</p> <p>195x96x92 mm</p> <p>BS 649</p>	<p>0015120</p> <p>0015137</p>	<p>(1)</p> <p>(1)</p>	





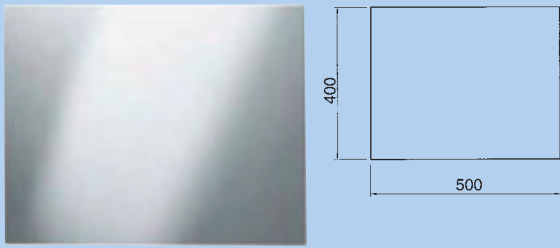
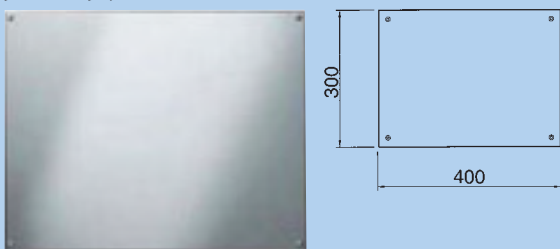
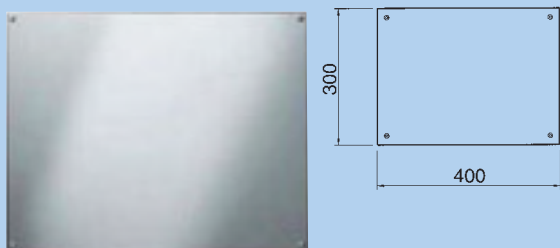
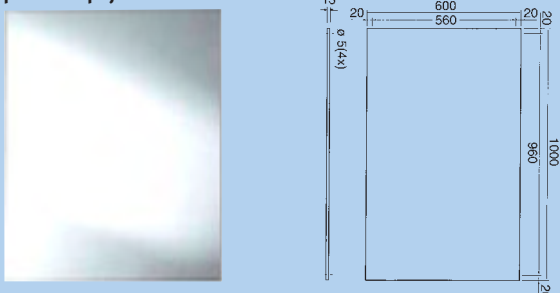
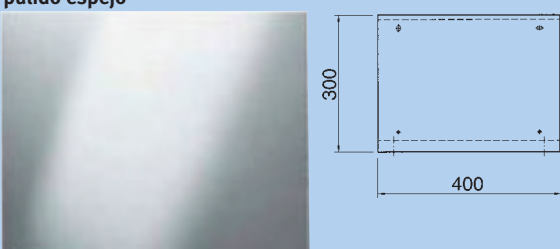

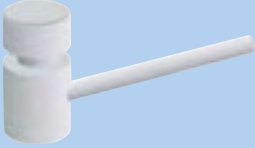
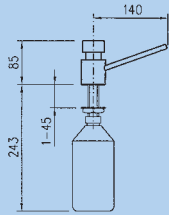

Acero inoxidable 18/10 (AISI 304)

Accesorios y equipamiento sanitario CHRONOS

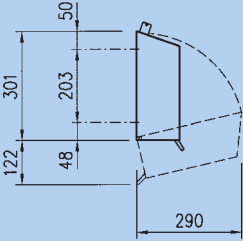
Medidas en mm	Modelo / Descripción	Referencia	Plazo de entrega	Precio en Euros
<p>Espejo</p> 	<p>Espejo acrílico sin material de fijación.</p> <p>BS 659 500x3x400 mm</p> <p>BS 660 600x3x500 mm</p>	<p>0508721</p> <p>0508738</p>	<p>(2)</p> <p>(2)</p>	
<p>Espejo de acero inoxidable 18/10 pulido espejo</p> 	<p>Espejo de acero inoxidable 18/10 acabado pulido espejo con 4 puntos de fijación. Incluye tornillos y tacos para montaje a pared.</p> <p>CHRH 401 400x1x300 mm</p> <p>CHRH 501 500x1x400 mm</p> <p>CHRH 601 600x1x500 mm</p>	<p>0010835</p> <p>0010842</p> <p>0010859</p>	<p>(2)</p> <p>(2)</p> <p>(2)</p>	
<p>Espejo de acero inoxidable 18/10 pulido espejo</p> 	<p>Espejo de acero inoxidable 18/10 acabado pulido espejo con 4 puntos de fijación. Dorso reforzado con Novopan. Incluye tornillos y tacos para montaje a pared.</p> <p>M 400 R 400x10x300 mm</p> <p>M 500 R 500x10x400 mm</p> <p>M 600 R 600x10x500 mm</p>	<p>0528705</p> <p>0510106</p> <p>0510113</p>	<p>(2)</p> <p>(2)</p> <p>(2)</p>	
<p>Espejo de acero inoxidable 18/10 pulido espejo</p> 	<p>Espejo de acero inoxidable 18/10 acabado pulido espejo con 4 puntos de fijación. Dorso reforzado con Novopan. Incluye tornillos y tacos para montaje a pared.</p> <p>CNTX 60 B 600x10x1000 mm</p>	<p>0006937</p>	<p>(2)</p>	
<p>Espejo de acero inoxidable 18/10 pulido espejo</p> 	<p>Espejo de acero inoxidable 18/10 acabado pulido espejo. Espesor del material 1,5 mm. Con juego de premontaje a pared protegido contra robos.</p> <p>M 400 HD 400x15x300 mm</p> <p>M 500 HD 500x15x400 mm</p> <p>M 600 HD 600x15x500 mm</p>	<p>0508806</p> <p>0508783</p> <p>0508790</p>	<p>(2)</p> <p>(2)</p> <p>(2)</p>	

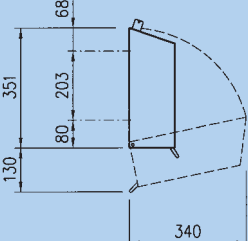

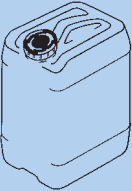

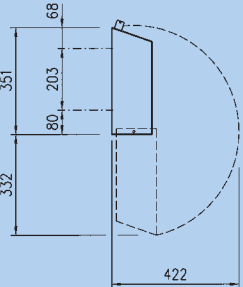

Acero inoxidable 18/10 (AISI 304)

Accesorios y equipamiento sanitario WHITE LINE

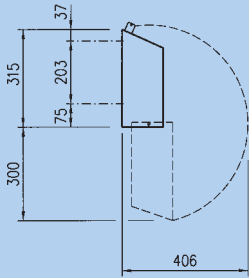
Medidas en mm	Modelo / Descripción	Referencia	Plazo de entrega	Precio en Euros
<p>Dispensador de jabón bajo mesa</p>  	<p>Dispensador de jabón bajo mesa, de acero cromado, recubierto de capa epoxy blanco, RAL 9010. Recarga superior. Capacidad para 1 litro. Diámetro Ø22 mm.</p> <p>Ø 44x85 mm</p> <p>SD 80 W</p>	0004896	(2)	
<p>Dispensador de jabón</p>  	<p>Dispensador de jabón de acero galvanizado, recubierto de capa epoxy blanco, RAL 9010. Con control del nivel de llenado y depósito de rellenado extraíble. Con cerradura.</p> <p>97x119x301 mm Depósito rellenable de 1 litro.</p> <p>WLDS 97</p>	0525612	(2)	
<p>Dispensador de jabón y toallas de papel</p>  	<p>Combinación doble: Dispensador de jabón + dispensador de toallas de papel de acero galvanizado, recubierto con capa de epoxy blanco, RAL 9010. Con indicador del nivel de llenado para ambos equipos, con depósito de rellenado extraíble de 1 litro. Con cerradura.</p> <p>378x133x351 mm</p> <p>WLDST 378</p>	0525636	(2)	
<p>Jabón</p>  	<p>Jabón líquido (pedido mínimo 6 unidades).</p> <p>1 Litro</p> <p>SO 1 L</p> <p>Jabón líquido bidón.</p> <p>10 Litros</p> <p>SO 10 L</p>	0003196	(2)	
<p>Dispensador de toallas de papel</p>  	<p>Dispensador de toallas de papel de acero galvanizado, recubierto de capa epoxy blanco, RAL 9010. Con indicador del nivel de llenado en la tapa frontal.</p> <p>278x133x351 mm</p> <p>WLDT 278</p> <p>Papel tipo "Z" para dispensador de papel. 1 paquete = 168 uds. Contiene 20 paquetes.</p> <p>FH 68</p>	0525629	(2)	

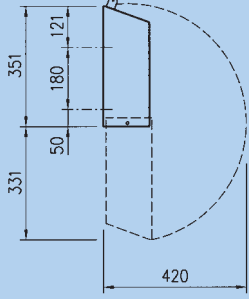
Acero galvanizado con capa de epoxy blanco, RAL 9010

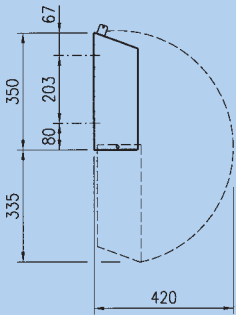
Accesorios y equipamiento sanitario WHITE LINE

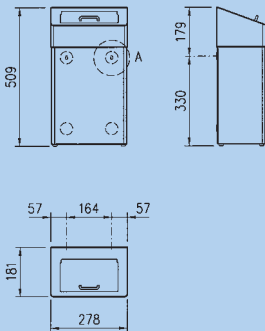
Medidas en mm	Modelo / Descripción	Referencia	Plazo de entrega	Precio en Euros
<p>Portarrollos</p>  	<p>Portarrollos de papel para 2 rollos de acero galvanizado, recubierto de capa epoxy blanco, RAL 9010. Con indicador del nivel de llenado. Caída automática del rollo de repuesto una vez acabado el primer rollo.</p> <p>144x168x315 mm</p> <p>WLRH 144</p>	0525643	(2)	
<p>Portarrollos</p>  	<p>Portarrollos de papel para 4 rollos de acero galvanizado, recubierto de capa epoxy blanco, RAL 9010. Con indicador del nivel de llenado. Caída automática del rollo de repuesto una vez acabado el primer rollo.</p> <p>320x135x351 mm</p> <p>WLRH 321</p>	0525667	(2)	
<p>Portarrollos</p>  	<p>Portarrollos de papel para rollos grandes hasta aprox. 33 cm Ø, de acero galvanizado, recubierto de capa epoxy blanco, RAL 9010.</p> <p>377x132x350 mm</p> <p>WLRH U 31</p>	0000348	(2)	
<p>Contenedor papelera para toallas higiénicas</p>  	<p>Contenedor de toallas higiénicas de acero galvanizado, recubierto de capa epoxy blanco, RAL 9010. Posibilidad de montaje en pared. Incluye tapa abatible de acero inoxidable 18/10. Capacidad para 18 litros.</p> <p>278x181x509 mm</p> <p>WLRH U 18</p>	0000362	(2)	

Acero galvanizado con capa de epoxy blanco, RAL 9010

Accesorios y equipamiento sanitario WHITE LINE

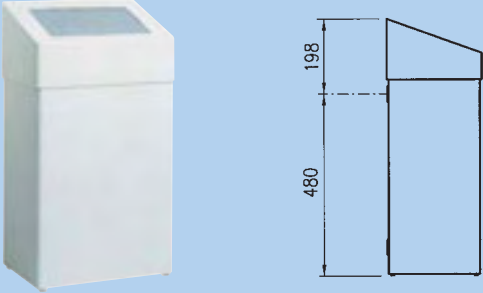
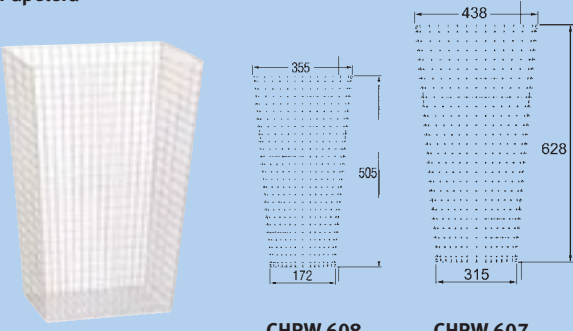
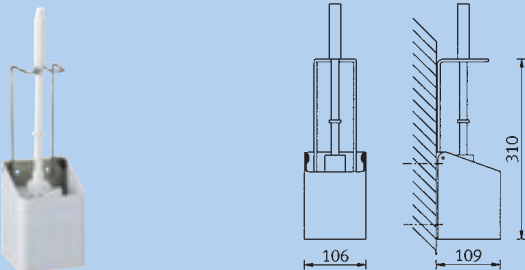
Medidas en mm	Modelo / Descripción	Referencia	Plazo de entrega	Precio en Euros
<p>Contenedor papelera</p> 	<p>Contenedor de desechos de hoja de acero galvanizado, recubierto capa epoxy blanco, RAL 9010. Incluye tapa abatible de acero inoxidable 18/10. Posibilidad de montaje en pared.</p> <p>278x181x509 mm 18 litros</p> <p>WLAB U 18</p> <p>378x251x678 mm 50 litros</p> <p>WLLR 378</p>	<p>0000379</p> <p>0525650</p>	<p>(2)</p> <p>(2)</p>	
<p>Papelera</p>  <p>CHRW 608</p> <p>CHRW 607</p>	<p>Papelera alambrada recubierta de capa epoxy blanco, RAL 9010. Incluye dos ganchos para sujeción a pared.</p> <p>355x172x505 mm Capacidad para 31 litros.</p> <p>CHRW 608</p> <p>438x315x628 mm Capacidad para 61 litros.</p> <p>CHRW 607</p>	<p>0014987</p> <p>0017254</p>	<p>(2)</p> <p>(2)</p>	
<p>Portaescobillas</p> 	<p>Portaescobillas de acero inoxidable 18/10. Incluye escobilla y material de fijación.</p> <p>105x110x310 mm</p> <p>WLTB 210</p> <p>Escobilla recambio de nylon, a juego con el portaescobillas WLBTB 210. E-BS 686</p>	<p>0009549</p> <p>0015205</p>	<p>(2)</p> <p>(2)</p>	

Acero galvanizado con capa de epoxy blanco, RAL 9010