

Introducción

Este catálogo viene a ser la culminación de muchas ilusiones, de muchos esfuerzos y como no de muchas personas trabajando en algo en lo que creen.

Nuestra mayor satisfacción sería el hecho de haber aportado al mercado un producto de su confianza y agrado, con estas dos premisas la inversión en este proyecto habrá merecido el esfuerzo.

“Toda idea nueva pasa inevitablemente por tres fases:

primero es ridícula,
después es peligrosa,
y después...
¡todos lo sabían!

Henry George

La ventilación

El concepto de ventilación viene expresado como la acción y el efecto de ventilar, siendo a su vez ventilar el hecho de renovar el aire de un lugar.

TEDUR 5, Teja Cerámica Autoventilada, la única del mercado que consigue una reducción con respecto a sus competidoras de 15° menos de temperatura bajo el sol. Contrastado.

COMPARATIVO DE TEJA AUTOVENTILADA

	TEDUR TEJA Autoventilada	TEJA Cerámica convencional	TEJA de hormigón	TEJA de pizarra
Temperatura superior	41°C	42°C	47°C	72°C
Temperatura inferior	36°C	52°C	53°C	43°C

Temperaturas tomadas en las caras superior e inferior de distintas tipos de tejas. Prueba realizada en un día de verano a 30°C de temperatura ambiente y en exposición solar.



Teja Cerámica Autoventilada

Definición TEDUR 5.

Tejas fabricadas con un sistema autónomo de ventilación que cumplen las normas más estrictas de calidad convirtiéndolas en un producto necesario para el desarrollo óptimo en el funcionamiento y esquema de una cubierta.



Sección Teja Árabe

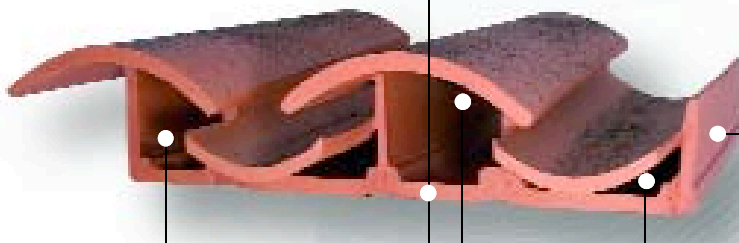

Suela plana que facilita el apoyo de las tejas y mejora su instalación en cualquier circunstancia.

Solapes sencillos, con juego suficiente para un buen replanteo y que facilitan la instalación.

Estructura celular que dota a esta teja cerámica de una resistencia extraordinaria.

Cámaras interiores autoventiladas, con el mejor comportamiento higrotérmico del mercado: aíslan contra la acción solar, liberando la acumulación de calor por insulación, y evitan las condensaciones.

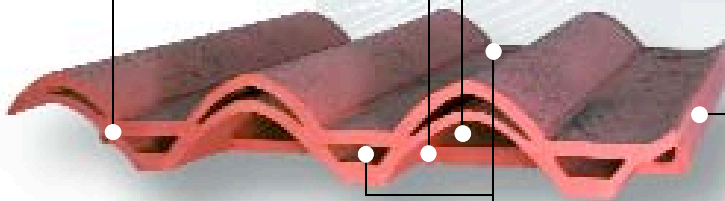

Sección Teja Greco

Sistema de seguridad de escurrido de agua que garantiza plenamente la impermeabilidad del tejado.

Comparativo de cubierta convencional y cubierta TEDUR 5

Disminución del calor en cubierta

CUBIERTA CONVENCIONAL

Todas las tejas convencionales transmiten calor por lo que la cubierta lo acumula y lo transmite al interior de la vivienda.

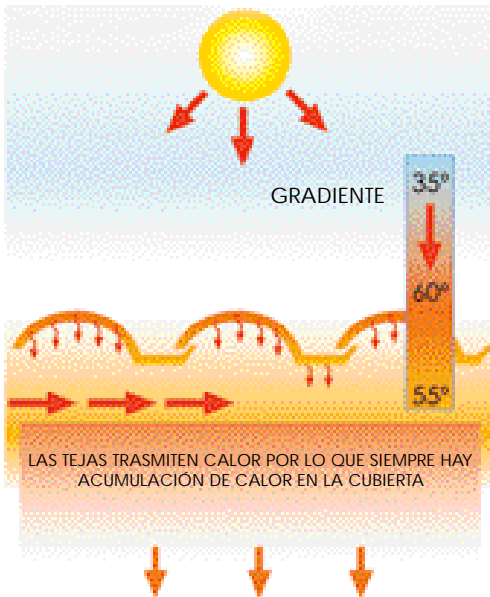

CUBIERTA TEDUR 5

Las tejas TEDUR 5 liberan el calor en sus cámaras interiores, manteniendo su base a temperatura ambiente.

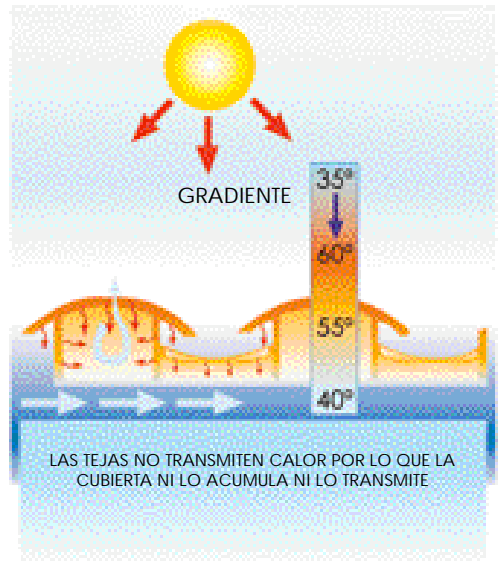

Las Tejas Tedur y la condensación

La condensación se puede considerar, junto con la acumulación de calor por radiación solar, una de las patologías más características de las cubiertas y es un hecho que provoca graves daños. Se produce con el flujo de vapor que, por difusión, se desplaza del ambiente con mayor presión de vapor (el interior de la vivienda o, en su caso, bajo la teja) al de menor (el exterior). Estas diferentes presiones son consecuencia de las distintas temperaturas existentes en cubierta, según el grado de exposición de cada capa, y son inevitables, pero en caso de que vayan acompañadas de un fuerte choque térmico fuerzan la saturación de la humedad ambiental y la aparición de gotas de rocío. En los casos en los que el clima local es húmedo, por nieblas o por cercanía a la costa, o lluvioso, la creación de rocío se muestra pertinaz y la producción de agua por condensación es elevada, con lo que nos encontramos, con frecuencia, con una filtración fina pero constante de ese agua hacia el interior de la edificación. Sin entrar a valorar los distintos tipos de condensación que se pueden dar (básicamente la intersticial, en el interior del cuerpo de la cubierta, o la superficial, que se puede presentar en el interior de la edificación o en la cara inferior de la teja), es perfectamente entendible que esa presencia de agua en la cubierta es nociva. Por simple capilaridad y también por gravedad, toda agua que se encuentre en cualquier punto bajo las tejas aparecerá, en forma de humedad, en la vivienda o local.

Pues bien, las tejas Autoventiladas TEDUR, al contar con un sistema autónomo de ventilación interior, no dependiente del sistema de instalación empleado, garantizan el mejor funcionamiento posible de una teja contra la condensación. Son tejas que cuentan con un gran caudal de flujo de aire entre las dos hojas cerámicas de las que se compone su estructura, con lo que se elimina el gran choque térmico que producen inevitablemente todas las tejas (que son la hoja exterior y más expuesta a cambios térmicos). Además, tienen una gran capacidad de disipar la humedad interior, manteniendo su base seca y evitando lo que es habitual en la mayoría de los tejados, sobre todo en la época húmeda, que las tejas mantengan su reverso húmedo, lo que se traduce en que su funcionamiento y durabilidad disminuyen.

TEDUR 5 es I + D + I

Nuestro departamento de I+D+I ha desarrollado un producto basado en mejorar las cualidades técnicas de una cubierta.

CALIDAD Y ECONOMÍA

PRESTACIONES

- La más resistente del mercado, en cualquier circunstancia.
- La única que incorpora y resuelve, de manera integrada, la ventilación del tejado.
- La que ofrece una mayor capacidad aislante. No heladiza.
- La única con un segundo nivel de escurrido de seguridad.
- Con la máxima clasificación de impermeabilidad.
- Totalmente resistente a la acción del viento.
- Con sólo 5 unidades por m², menos que ninguna otra teja.

RENDIMIENTO

- La que tiene el mayor rendimiento de instalación.
- La más versátil, con más opciones de instalación.
- Evita realizar cámara de ventilación y ahorra en aislamientos.
- Con la máxima sencillez de instalación, en cualquier pendiente.
- La única que se puede instalar directamente sobre vigas.

ESTÉTICA

- La mayor variedad de posibilidades estéticas.
- La única que reproduce fielmente la estética árabe.

TEDUR 5, su imagen y modelos

Árabe



Greco



Restauración



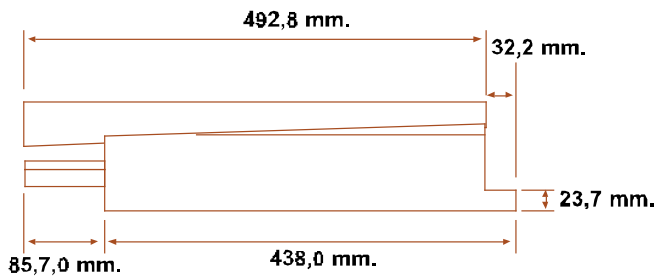
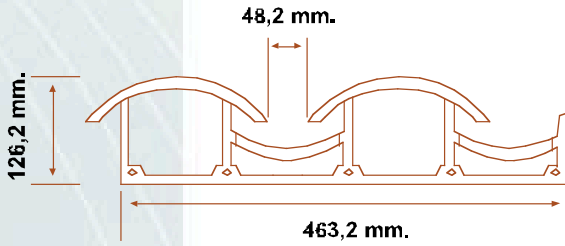

Árabe Marrón



Árabe

Teja cerámica autoventilada

Árabe Paja

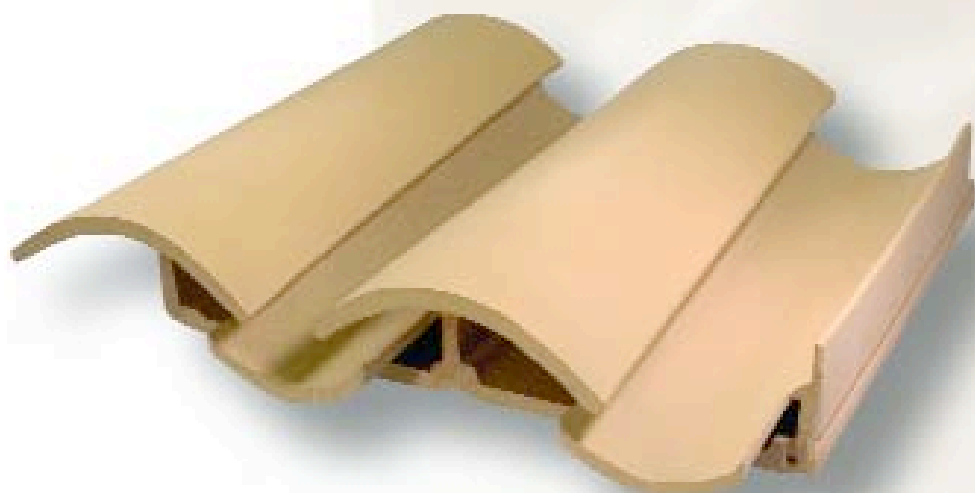

ÁRABE					
Norma UNE-EN 1304					
LONGITUD	PESO UNIFORME	UNOS/PALAS	ANCHURA	UNOS/m ²	ALTO
438,1 mm.	12,930 Kg.	36	463,2 mm.	5	126,2 mm.

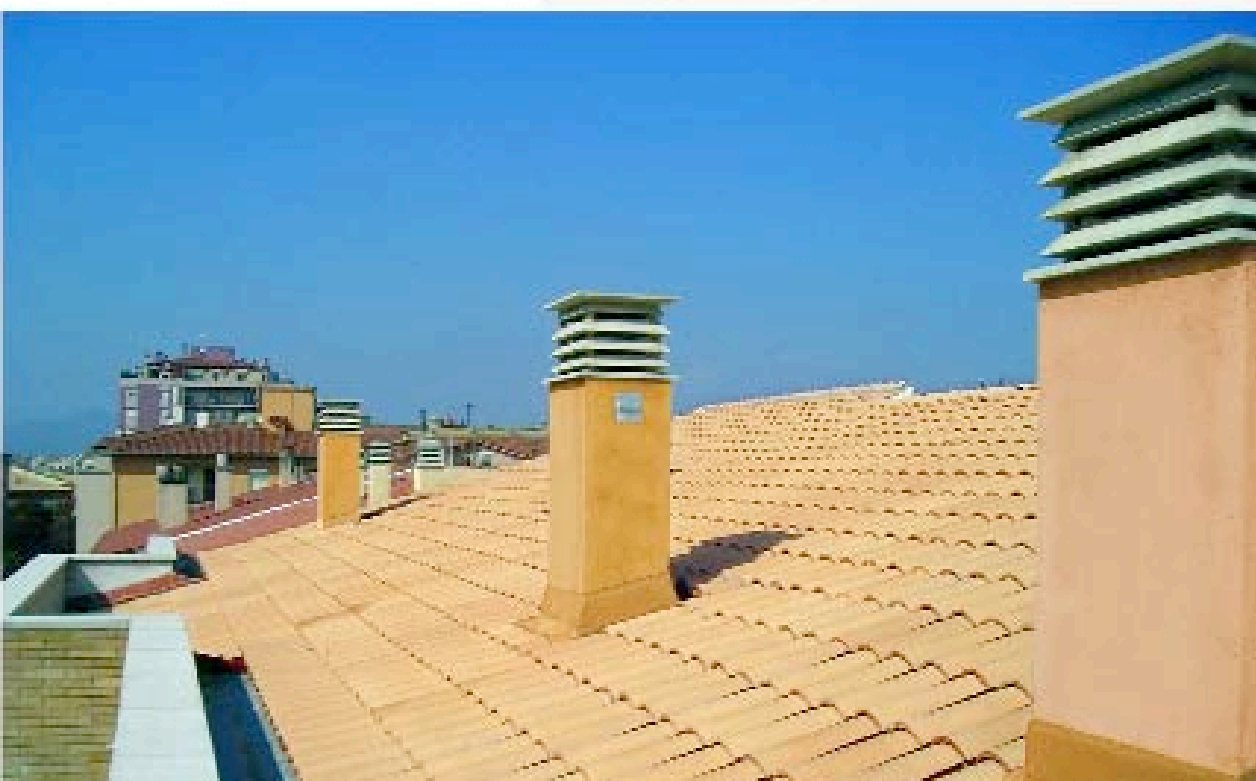

Árabe Paja Envejecida



ÁRABE

Norma UNE-EN 1304

ESNECUIDO	PESO UNIDAD	USO/PALET	ANCHURA	USO/m ²	ALTO
438,2 mm.	12,930 Kg.	36	463,2 mm.	5	126,2 mm.



Árabe

Teja cerámica autoventilada

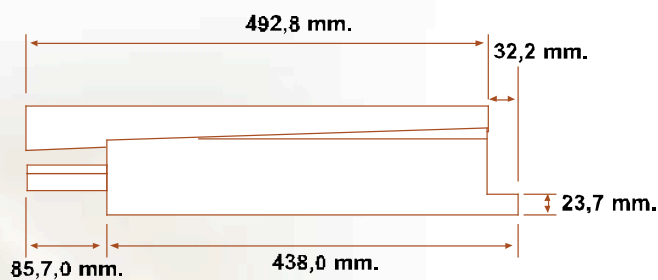

Árabe Pirineos

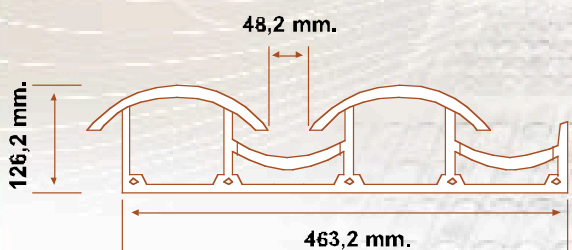
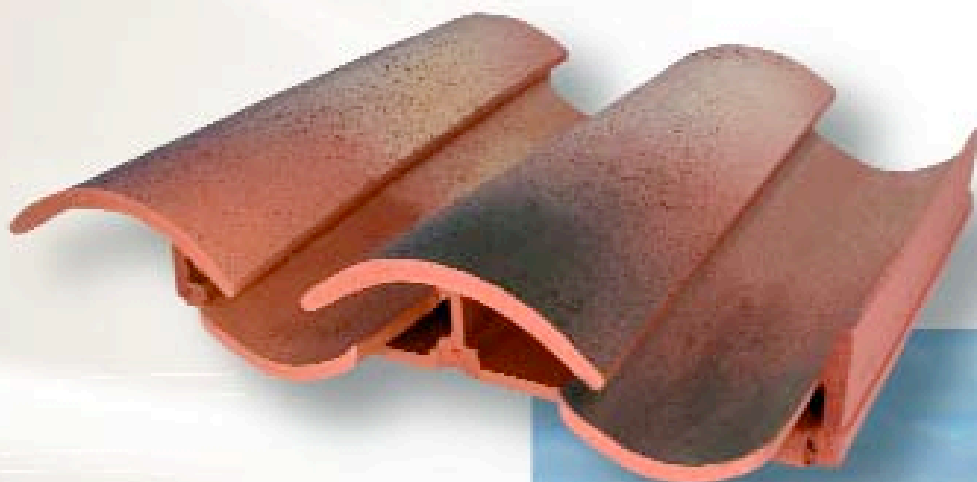

Árabe Roja

Producto

TEDUR 5

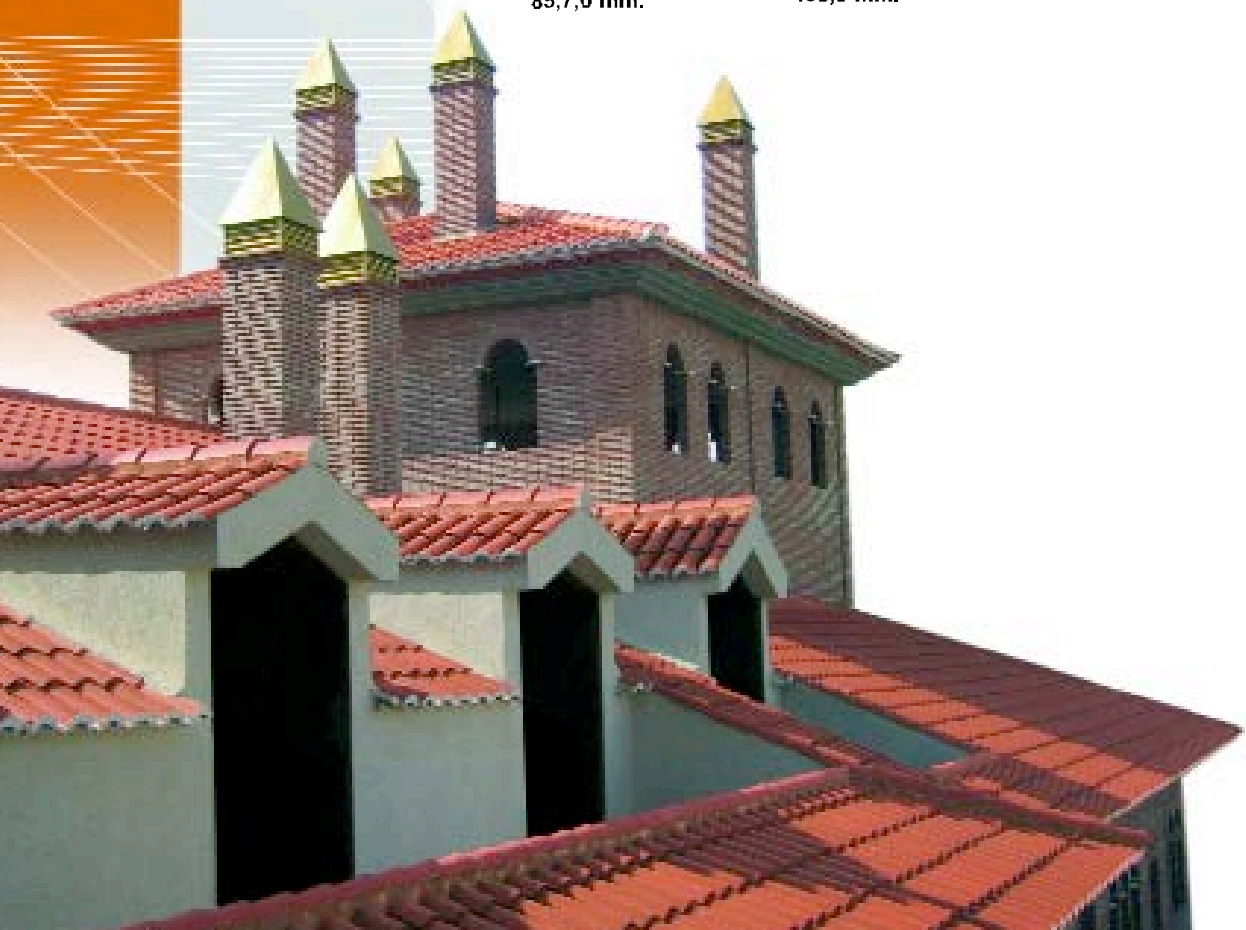
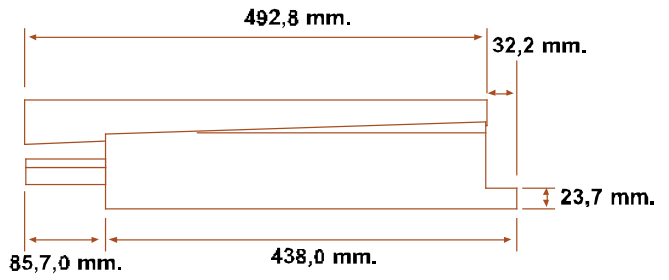
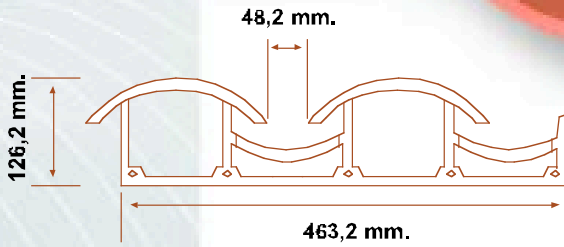

Árabe

Teja cerámica autoventilada



Árabe Roja Envejecida



ÁRABE						Norma UNE-EN 1304
ESNEGURA	PESO UNIFARIO	UNIDAD	ANCHURA	UNIDAD/m ²	ALTO	
388,6 mm.	12,93 Kg.	36	463,2 mm.	5	126,2 mm.	



Árabe Siglo XIX

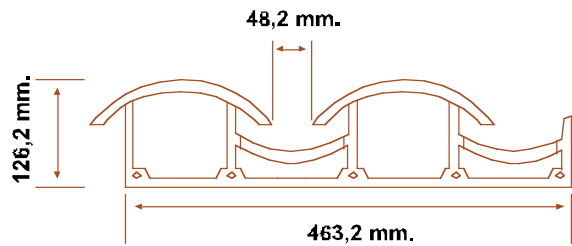
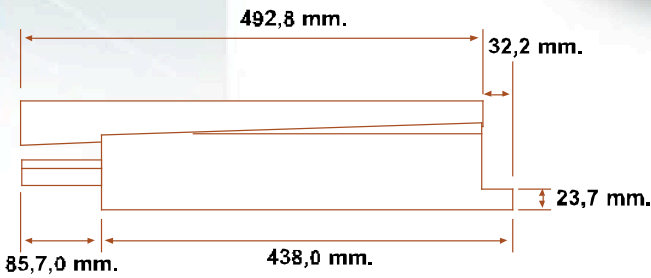

Árabe

Teja cerámica autoventilada

Árabe Toledo

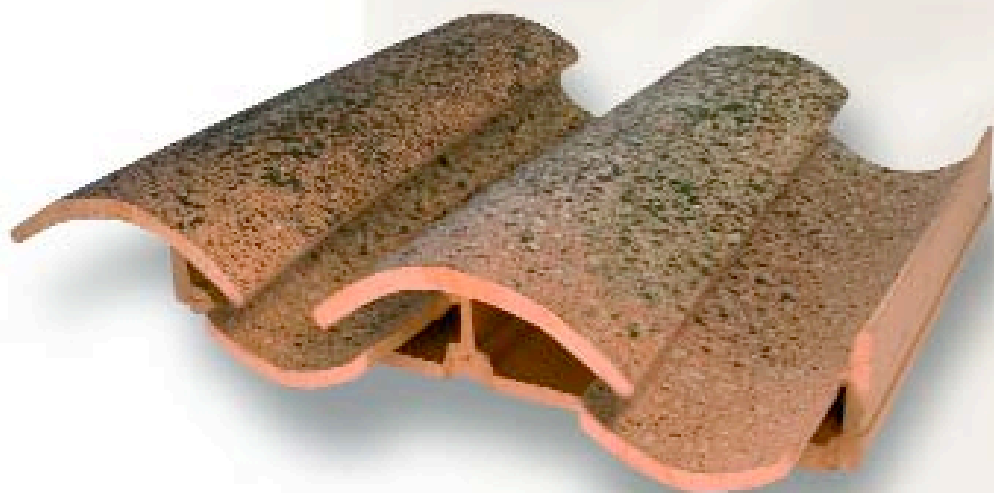

ÁRABE						Norma UNE-EN 1394
LONGITUD	PESO UNFÁNDO	US./PALE	ANCHURA	US./m ²	ALTO	
438,2 mm.	12,900 Kg.	36	463,2 mm.	5	126,2 mm.	



Greco Marrón

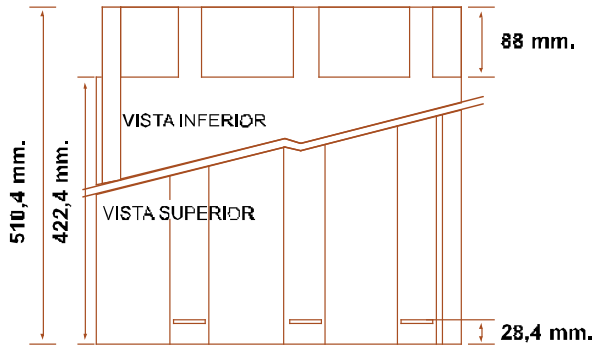
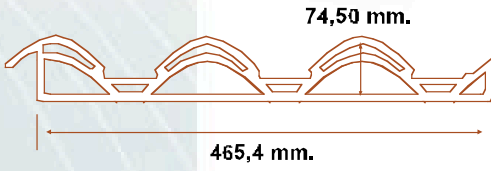

Greco

Teja cerámica autoventilada



GRECO						Norma UNE EN 1304
LONGITUD	PESOS UNITARIO	UNGS./PALET	ANCHOURA	UNGS./m ²	ALTO	
422,4 mm.	120,00 Kg.	10	415,4 mm.	5	74,5 mm.	

Greco Paja



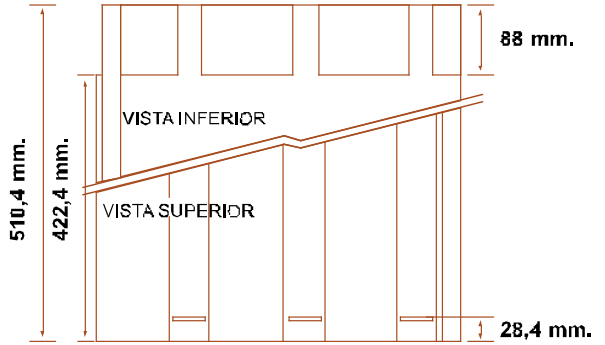
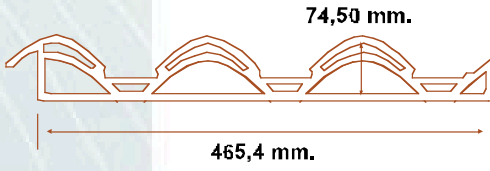

Greco Paja Envejecida



Greco Pirineos



GRECO				Norma UNE EN 1304	
LONGITUD	PESO UNITARIO	UGS./PALET	ANCHURA	UGS./ m ²	ALTO
422,4 mm.	12,00 Kg.	10	415,4 mm.	5	74,5 mm.



Greco Roja

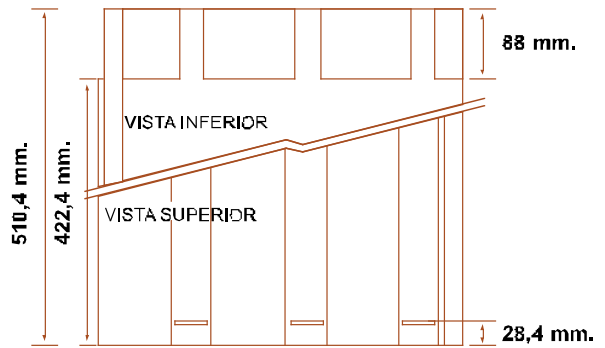
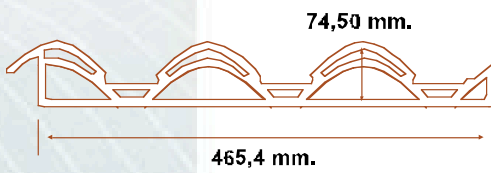

Greco

Teja cerámica autoventilada

Greco Roja Envejecida

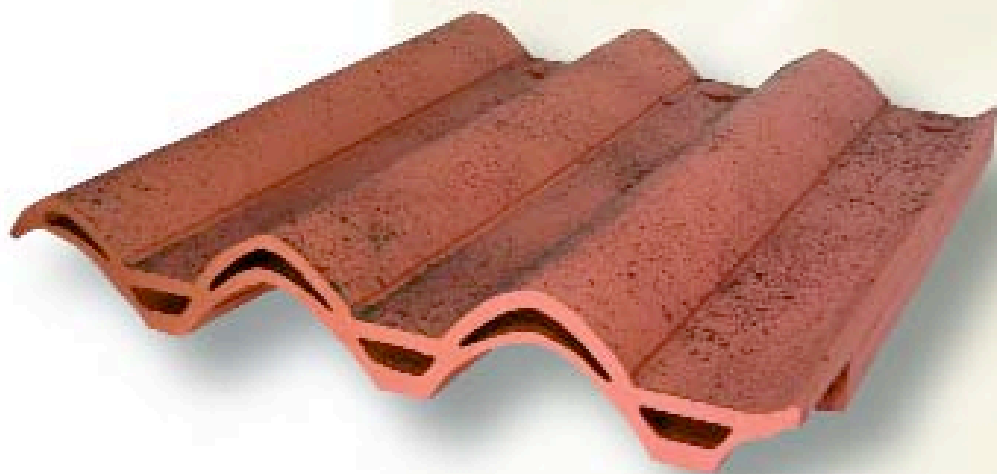

GRECO						Norma UNE EN 1304
LONGITUD	PESO UNITARIO	UNGS./PALET	ANCHURA	UNGS./m ²	ALTO	
422,4 mm.	12,00 Kg.	30	415,4 mm.	5	7-5 mm.	



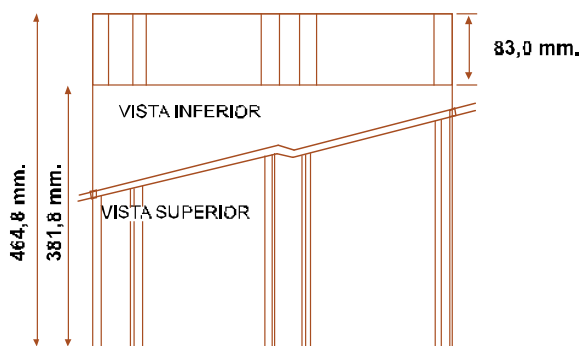
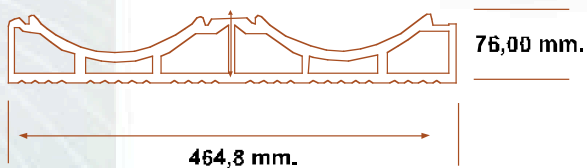

Restauración Teja cerámica autoventilada



RESTAURACIÓN					
Norma UNE EN 1324					
LONGITUD	PESO UNIDAD	UDC / TAJET	ANCHURA	UDC / m ²	ALTO
381,8 mm.	10,720 Kg.	60	464,8 mm.	5	74,0 mm.

VENTAJAS DE LA TEJA TEDUR 5 RESTAURACIÓN

- La mejor opción para montar teja curva vieja o nueva.
- Ahorro del 50% de unidades de teja curva vieja o nueva, nuestra teja proporciona las canales.
- Ahorro de un 40% de consumo de mortero al montar teja curva vieja o nueva.
- Mayor resistencia que en un montaje convencional al poner como base Tedur 5 Restauración.
- Montando Tedur 5 Restauración evitaremos las humedades frecuentes en cubiertas con teja vieja por roturas, tiene un segundo nivel de escurrido de seguridad.
- Sólo 5 unidades por m², mayor rapidez de montaje de teja curva vieja o nueva (5 unidades m² Tedur 5 Restauración + 50% de las tejas curvas habituales).
- Tedur 5 Restauración sirve de guía para montar las cobijas viejas o nuevas, de esta forma evitamos los problemas frecuentes de alineación.
- El montaje de Tedur 5 Restauración en conjunto con tejas curvas viejas o nuevas le ofrece nuevas opciones de montar tejas tradicionales (montaje sobre superficie ondulada o nevada sin necesidad de rastrel, montaje directamente sobre estructura metálica, montaje sobre viguetas en longitudinal o transversal).



ALERO					
Norma UNE-EN 1304					
LARGUROS	PESO UNITARIO	UBC/ MLT	ANCHURA	UBS/ ml.	ALTO
439,5 mm.	17,163 Kg.	36	>62,3 mm.	2,17	126,2 mm.

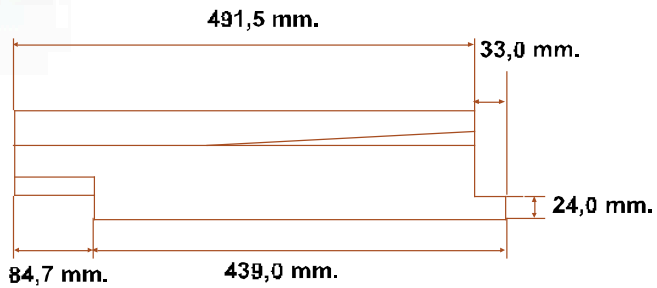
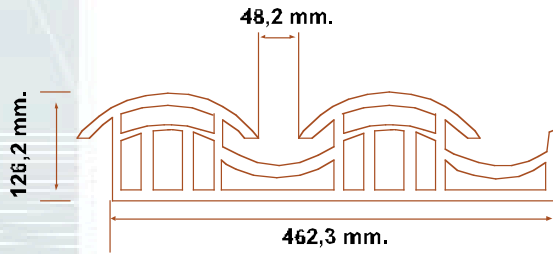

Piezas Especiales Teja cerámica autoventilada

237,0 mm.

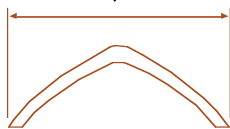

495,0 mm.

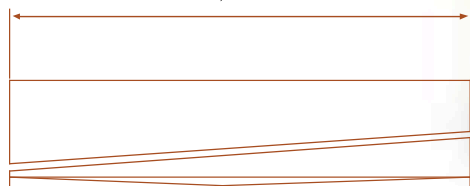

CABALLETE		Norma UNE-EN 1304		
LARGITUD	FES:1 UNIDAD	ULC / M2	ANCLAJE	GLS/ML
495,0 mm.	3,263 Kg.	14	25/30 mm.	2,5

241,0 mm.

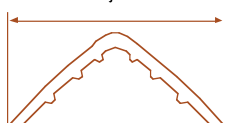

495,0 mm.

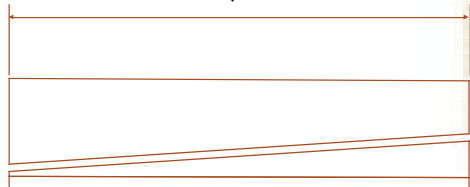

REMATE LATERAL		Norma UNE-EN 1304		
LARGITUD	FES:1 UNIDAD	ULC / M2	ANCLAJE	GLS/ML
495,0 mm.	3,375 Kg.	14	24/30 mm.	2,5

PRÓXIMAS NOVEDADES

Teja Plana



En breve contaremos entre nuestros productos con dos importantes novedades, que aportarán una nueva estética al mercado. Ya que hablamos de la posibilidad de esmaltar cualquier modelo de teja, y por supuesto de la belleza que incorpora una cubierta totalmente plana, gracias a la nueva teja plana TEDUR 5.

Teja cerámica autoventilada

PRÓXIMAS NOVEDADES

Teja Esmaltada



1. División de la cubierta

- 1 LIMATESA
- 2 LIMAHOYA
- 3 CUMBRERA
- 4 ALERO
- 5 FALDÓN
- 6 REMATE LATERAL
- 7 MARQUESINA
- 8 MANSARDA
- 9 LUCERNARIO
- 10 CHIMENEA

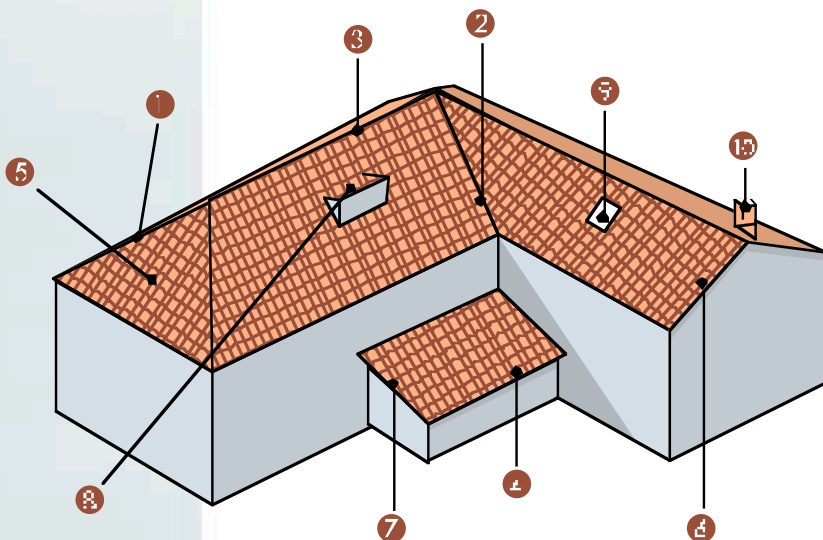

2. Indicaciones de colocación

1. El soporte sobre el que colocaremos la teja debe tener una buena planeidad.
2. Antes de colocar la primera teja realizaremos el replanteo de toda la cubierta.
3. En primer lugar colocaremos la línea de alero según marca el propio vuelo de la teja y calzaremos la parte delantera de la teja 2,5 cm.
4. Deben marcarse líneas maestras por cada hilada de tejas.
5. Dependiendo del replanteo, la hilera se colocará longitudinalmente o transversalmente.
6. Sólo se garantiza un color uniforme en el tejado si se mezclan tejas de, al menos, dos palets.

Instalación

7. Debemos emboquillar la línea de alero con mortero o peine de pvc.
8. Debemos emboquillar la cumbrera y limatesa.

REPLANTEO

SE REALIZARÁ CON MATERIAL EN OBRA.

LONGITUDINAL: Deben marcarse las distancias para cada fila de tejas.

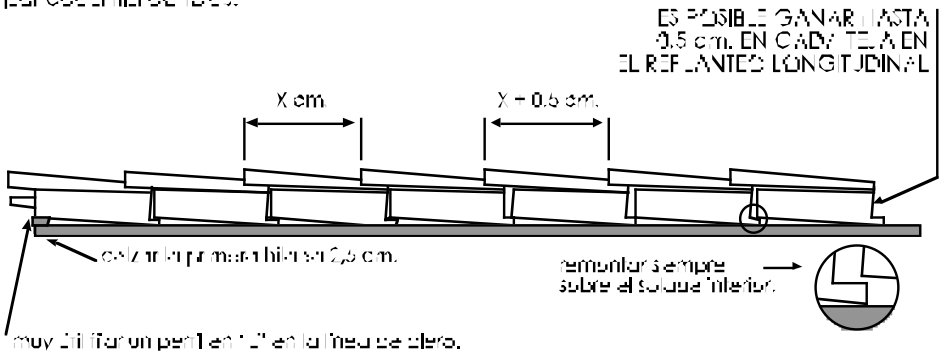

INSTALACIÓN

Importante: SIEMPRE COMENZAR EN CUALQUIER PUNTO DE LA LINEA DE ALERO Y SIEMPRE HACIENDO UN ANCHO DE 10 CM. EN EL SOLAPE.

SE INSTALA POR FILAS OPORTUNAS, DE IZQUIERDA A DERECHA Y SIEMPRE DE ABAJO A ARRIBA.

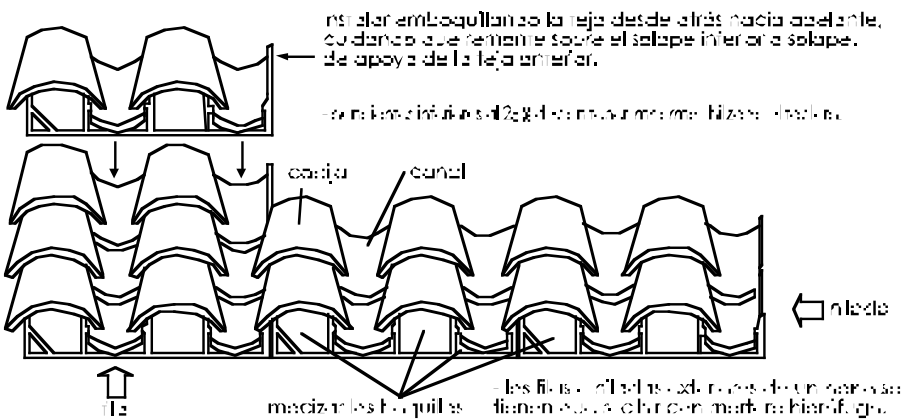

3. Materiales para fijación

1. MORTERO (Según dirección facultativa)
2. TORNILLO AUTOTALADRANTE Ref. 5,5 x 38 P16
3. ESPUMA DE POLIURETANO
4. ADHESIVO (Según dirección facultativa)
5. PERFIL METÁLICO EN "L" 40x40 mm. en alero.

4. Fijación

4.1.- INDICACIONES DE FIJACIÓN POR TIPO DE PENDIENTE:

1. Para pendientes inferiores al 40% fijaremos la línea de alero mediante mortero (según dirección facultativa), tornillo autotaladrante (Ref. 5,5 X 38 P16), espuma de poliuretano, adhesivo o colocando en alero un perfil en "L" de 40x40 mm.
2. Para pendientes entre el 40% y el 70% fijaremos la línea de alero mediante mortero (según dirección facultativa), tornillo autotaladrante (Ref. 5,5 x 38 P16), espuma de poliuretano, adhesivo o colocando en alero un perfil en "L" de 40x40 mm, de la misma forma fijaremos una hilada cada cuatro hasta la cumbre.
3. Para pendientes superiores al 70% fijaremos todas las hiladas, dependiendo del tipo de apoyo elegiremos el material de fijación más adecuado, de los puntos 1 y 2 indicados anteriormente.

Instalación

5. Mapa de pendientes

Tedur 5 Árabe: Para pendientes inferiores al 28% será necesario impermeabilizar el soporte de la teja.

Tedur 5 Greco: Para pendientes inferiores al 25% será necesario impermeabilizar el soporte de la teja.

Tedur 5 Restauración: Para pendientes inferiores al 25% será necesario impermeabilizar el soporte de la teja.

- Zona 1
Pendientes mínimas del 28 % o 16°
- Zona 2
Pendientes mínimas del 30 % o 16° 42'
- Zona 3
Pendientes mínimas del 35 % o 19° 17'

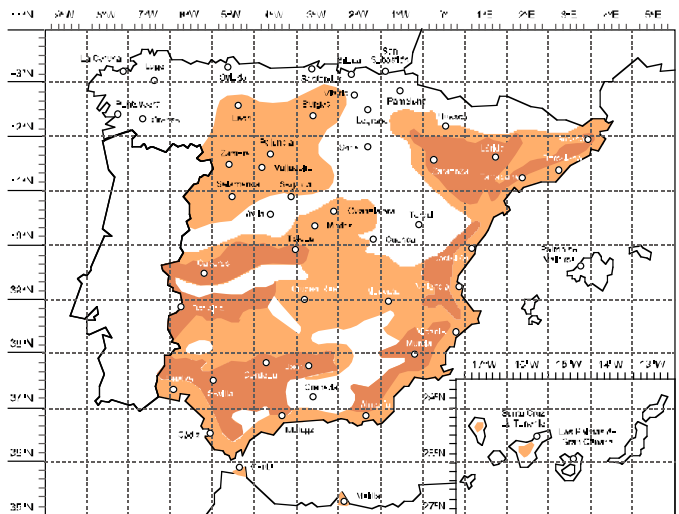

Mapa de zonas climáticas

Sitio protegido: Puede ser el fondo de una depresión rodeada por colinas y protegida del viento en todas direcciones.

Sitio normal: Llano o meseta que pueda presentar desniveles poco importantes.

Sitio expuesto: Zonas fuertemente azotadas por el viento. En la proximidad al mar, en una franja de unos 5 km., en la cima de los acantilados, islas o penínsulas estrechas. En el interior pueden ser valles estrechos en los cuales los vientos son fuertes, así como en lo alto de las colinas. TEDUR 5 mantiene su cubierta inalterable al paso del tiempo ya que posee un solape exclusivo que impedirá futuras voladuras en el tejado.

6. Longitud del faldón

1.- CUADRO DE PENDIENTE DEL 0% AL 215%

CÁLCULO DE LA LONGITUD DEL FALDÓN

Diagrama de pendientes y coeficientes para determinar la longitud del faldón.

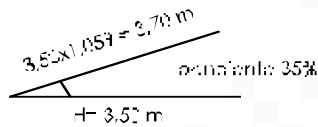
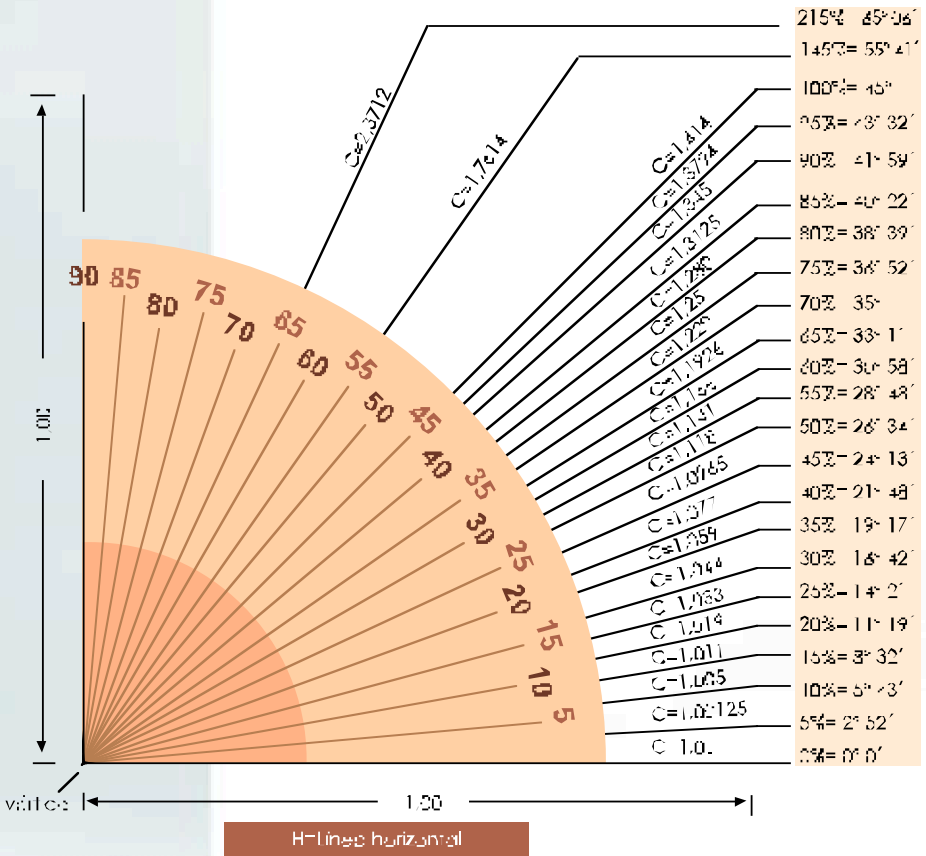

Instalación

7. Distancia entre apoyos:

1. Tomaremos un total de diez tejas de entre todos los palets suministrados y las colocaremos una tras otra sobre el solape posterior.
2. Una vez colocadas las tejas mediremos la distancia a la que debemos colocar los rastreles.

8. Tipos de apoyos:

1. Rastrel de madera. (Según cálculo dirección facultativa)
2. Rastrel metálico. (Según cálculo dirección facultativa)
3. Cordón de mortero. (Según cálculo dirección facultativa)
4. Vigueta de hormigón. (Según cálculo dirección facultativa)

9. Encuentros singulares

9.1. Chimeneas y conductos de ventilación:



- LÁMINA FLEXIBLE DE PLOMO 1,5 MM.
- BANDA IMPERMEABLE
- LÁMINA FLEXIBLE DE PVC

9.2. Encuentro de cubiertas con paramento vertical:



- LÁMINA FLEXIBLE DE PLOMO 1,5 MM.
- BANDA IMPERMEABLE
- LÁMINA FLEXIBLE DE PVC

9.3. Limahoyas:



- CHAPA GALVANIZADA
- CHAPA ALUMINIO
- BANDA FLEXIBLE PVC

9.4. Cambio de pendientes:



- LÁMINA FLEXIBLE DE PLOMO 1,5 MM.
- BANDA IMPERMEABLE
- LÁMINA FLEXIBLE DE PVC



Instalación

9.5. Mansardas:



- Mansardas

9.6. Emboquillado:



- 9.6.1. Emboquillado con Teja Base TEDUR 5

- 9.6.2. Emboquillado con Teja de Alero TEDUR 5



9.7. Limatesa:

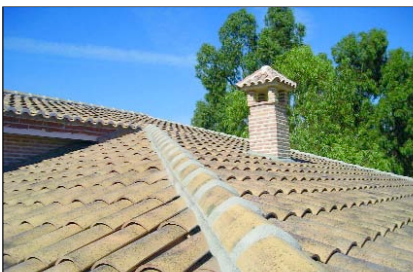

- Limatesa

9.8. Ventana Tejado:



- Ventana tejado

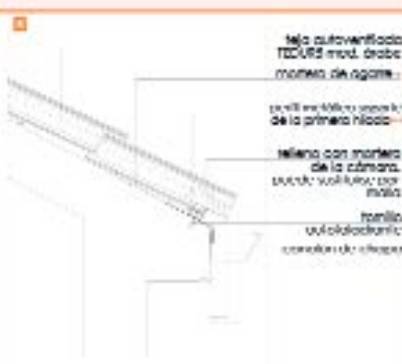
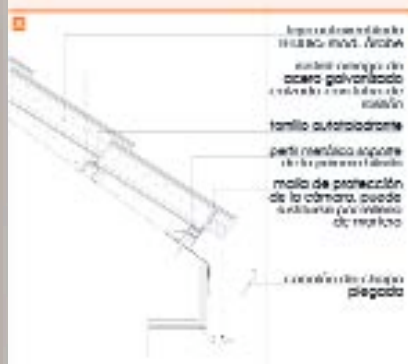

ALERO

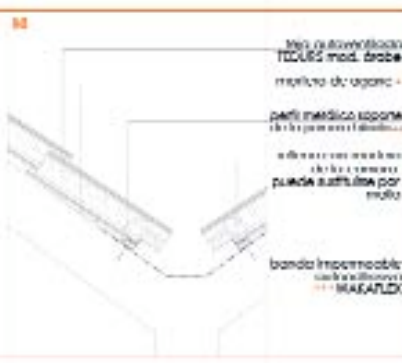
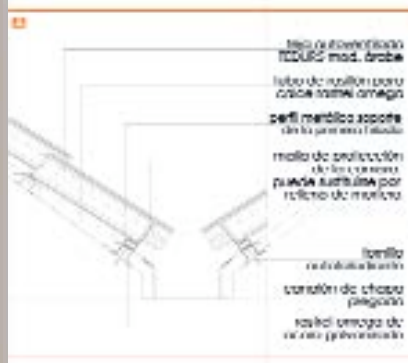

CANALÓN OCULTO



CANALÓN OCULTO



- 1 Tejas fijadas a rastreles metálicos omega. solución para curvas metálicas o labajos poliméricos.
- 2 Tejas fijadas con mortero, solución para tejados de hormigón o rastreles de madera con un ángulo de inclinación.
- 3 fijación sobre el tejado con mortero, uso de perfilado o utilidades.
- 4 para pendientes inferiores al 40% se puede utilizar el perfil en L de 40x40 por un cordón de mortero que calce la teja 2,5 cm.
- 5 se puede usar con un alfiler de chapa galvanizada de aluminio.

Instalación

		CUMBRERA
		LIMATIZA
		CAMBIO DE PENDIENTE
<p>1 Tejas fijadas en cubierta metálica en frío, requiere para cubierta metálica o láminas aislantes.</p> <p>2 Tejas fijadas con mortero, en frío para tejados de hormigón o tabern de salin sobre tablero de aislamiento.</p> <p>3 Fijación de teja sobre tejado con mortero, espuma de poliuretano y adhesivo.</p> <p>4 Se puede utilizar como alternativa lámina flexible de plano de 1,5 mm o lámina flexible de PVC.</p>		

<p>13</p> <p>pieza metálica</p> <p>resaca epoximortada autoadhesiva WAKAFLEXTM</p> <p>resaca M20 a 10x100mm</p> <p>teja autoventilada Tedur 5 mod. árabe</p> <p>resaca de cemento de curado y adherido con fibras de carbono</p>	<p>14</p> <p>pieza metálica</p> <p>resaca epoximortada autoadhesiva WAKAFLEXTM</p> <p>resaca M20 a 10x100mm</p> <p>mortero de agote sobre faja de : teja autoventilada Tedur 5 mod. árabe</p>	<p>ENCUENTRO CON MURO SUPERIOR</p>
<p>15</p> <p>teja autoventilada sobre faja de metal</p> <p>resaca M20 a 10x100mm</p> <p>resaca de cemento de curado y adherido con fibras de carbono</p> <p>resaca sobre el muro de hormigón a la base (topone 1" faja) con resaca y fijación de la chapa galvanizada o zinc</p>	<p>16</p> <p>teja autoventilada sobre faja de metal</p> <p>resaca de cemento de curado y adherido con fibras de carbono</p> <p>embujado de cámara ventilada con mortero y resaca y fijación de la chapa galvanizada o zinc</p>	<p>ENCUENTRO CON MURO INFERIOR</p>
<p>17</p> <p>pieza metálica</p> <p>resaca epoximortada autoadhesiva WAKAFLEXTM</p> <p>mortero de agote sobre faja de : teja autoventilada Tedur 5 mod. árabe</p> <p>ABRISA A MURO LATERAL</p>	<p>18</p> <p>teja autoventilada sobre faja de metal</p> <p>mortero de agote sobre faja de : resaca M20 a 10x100mm</p> <p>doble caída en remate lateral</p> <p>REMATE LATERAL</p>	<p>ENCUENTRO CON MURO LATERAL</p>

- 13 Teja fijada a resaca metálica omeiga, solución para cornisa metálica o faja de palomero.
- 14 Teja fijada con mortero, solución para faja de hormigón o faja de rasillón sobre faja de palomero.
- 15 fijación de teja sobre faja de metal con mortero, cámara de protección y adhesivo.
- 16 se puede utilizar como alternativa idónea fijación de piezo de 1,2 con o idónea fijación de PVC.

1 MCL.8 N.1113.001

CUBO NI A
FÁBRICA

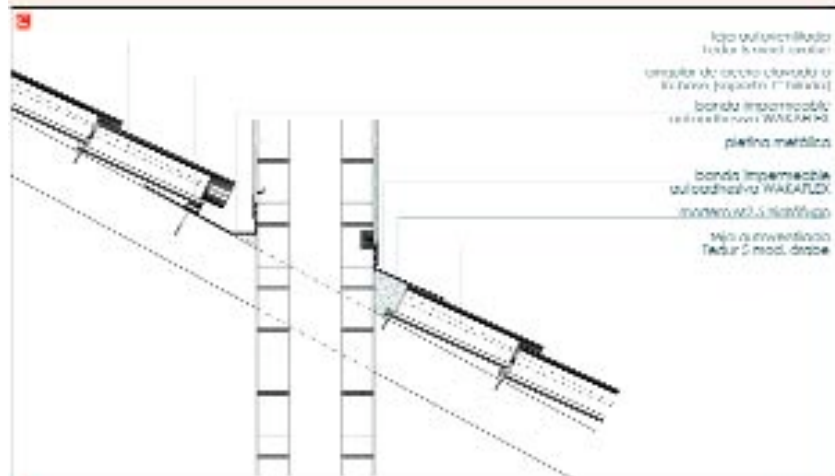

1 MCL.8 N.1113.001

CUBO NI A
METÁLICA*

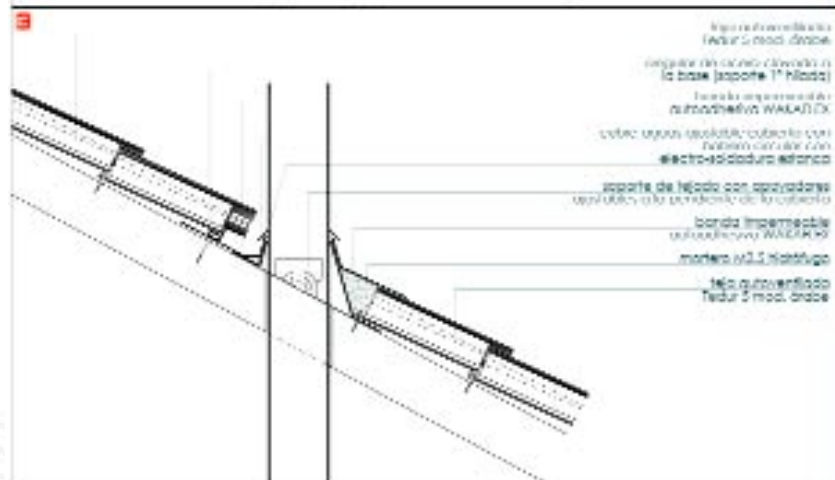

* Teja fijada al soporte mediante tornillos autoataornillados

- ejecución del encuentro con drenaje circular metálico: se coloca el soporte de la drenaje a través del cual pasará el tubo, soldando desde la inclinación del tejado, asegurándose de no impactar el cubeta-cupeta, sobre el cual se colocará la banda impermeable autoadhesiva WAKAFLEX. En la parte superior del tubo se colocará el módulo M2.2 hidrólogo.

Instalación

11. TEDUR 5, máxima versatilidad de montaje

- Puede instalarse sobre cualquier superficie y con cualquier sistema constructivo:

11.1. Sobre superficie plana:



Sobre superficie plana

- 11.2. Sobre superficie ondulada o grecada:
Debido a las dimensiones de la teja no es necesario el montaje de teja sobre rastrel.



— Sobre superficie ondulada o grecada —

Instalación

11.3. Sobre perfiles metálicos transversales:



1



2



3

TABIQUES PALOMEROS A 1,5 M EJES + PERFIL OMEGA 50x50x50x 1,5 MM
 TABIQUES PALOMEROS A 1,2 M EJES + PERFIL OMEGA 50x25x25x 0,8 MM
 TABIQUES PALOMEROS A 1,0 M EJES + PERFIL OMEGA 30x30x30x 0,8 MM

11.4. Sobre vigueta de hormigón longitudinal:



VIGUETA DE HORMIGÓN CANTO 18 PARA LONGITUD DE FALDÓN HASTA 6 M.
VIGUETA DE HORMIGÓN CANTO 14 PARA LONGITUD DE FALDÓN HASTA 3,5 M.

11.5. Sobre vigueta de hormigón transversal:



MURO DE CARGA DE ESPESOR IGUAL O SUPERIOR A 20, 5,50 M. EJES PARA
CANTO DE 18.

MURO DE CARGA DE ESPESOR IGUAL O SUPERIOR A 20, 3,25 M. EJES PARA
CANTO DE 14.

Atención al cliente

El mejor servicio es nuestro principal objetivo para nuestros clientes, por este motivo ponemos a su disposición los siguientes servicios:

1. Asesoramiento en la fase de proyecto.
2. Propuesta de los accesorios más adecuados que optimicen la inversión.
3. Tratamiento de la información necesaria para pedidos.
4. Gestión del transporte de éstos.
5. Solución rápida a consultas y dudas técnicas de instalación, conservación, etc.
6. Seguimiento de obras en curso.
7. Servicio Post-venta.





902 155 105
Atención al cliente

*Ante cualquier duda o problema que le surja,
llámenos, al otro lado habrá una persona
encantada de ayudarle.*

Confíe en TEDUR 5,
el cliente es lo primero.

www.tedur5.com

Nuestro agradecimiento a:

A Palliser, S.A.	Almacenes Armuña, S.A.
A. Garcí-Venta	Almacenes Casanova
A. Lopez Dos, S.L.	Almacenes Ciudad-Real, S.L.
A. Neyra	Almacenes Daysa
A.C.G. Obras Y Reformas, S.L.	Almacenes El Quemá, S.L.
A.C.J. Restauraciones, S.L.L.	Almacenes Gómez E Hijos, S.L.
Abraman Construcciones, S.L.	Almacenes González Rodríguez
Ac Arquitectura Cons. E Inver., S.L.	Almacenes José Ceballos Hidalgo, S.L.
Acciona Infraestructuras, S.A.	Almacenes Lavin, S.A.
Acron Empresa Constructora, S.L.	Almacenes Manolin Y Luis, S.L.
Adamansur, S.L.	Almacenes Mas
Adetecmo	Almacenes Neira, S.L.
Adhotel, S.L.	Almacenes Pedro Fernandez, S.L.
Adobezo, S.L.	Almacenes Recarey
Aesa Rioja, S.L.	Almacenes Revilla, S.L.
Agentes Prof. Del Diseño Inmobiliario, S.L.	Almacenes Ruiz
Agrodon Promociones, S.L.	Almacenes San Esteban Fines, S.L.
Agrupación De Albañiles De La Solana, S.A.	Almacenes Sánchez Baeza, S.L.
Aguiceram, S.L.	Almacenes Y Construcciones Atalaya, S.L.
Agustin Castrejon E Hijos, S.L.	Alsar Arquitectura Y Construcción, S.L.
Agustin Tejada, S.A. (Bigmat)	Amalio Materiales De Cons., S.L.
Aislamientos De Castilla, S.A.	Ambrona, S.L.
Alaiz Arquitectura, S.L.	Ana Serrano García
Alcarras Com. Per A La Construccio, S.L.	Ana Teresa Santana Monagas
Alcatosa, S.L.	Ancares Gestión Inmobiliaria, S.L.
Alcaya, S.A.	Andalusi House Land, S.L.
Aldesa Construcciones, S.A.	Andaluza De Cubiertas Y Tejas, S.L.
Alejandro Borro Ospina	Ángel Jesús Ruiz Sánchez
Alfonso Aménteros Montoro	Ángel Martín Ventas García
Aliazul, S.L.	Ángel Rodríguez Durango Cnes., S.L.
Alma Del Moral, S.L.	Ansalca, S.L.
Almac. Antero Aybar, S.A.	Antonio Conejos Yeboles
Almac. Palacios Fernández, S.L.	Antonio Plata, S.A.
Almacén J.A. Martínez	Antonio Quintana Hortiguéla

Antonio Rabazas Romero
 Antonio Ramírez Rodríguez
 Antonio Sandoval Pascual
 Antonio Y Manuel Ruz Córdoba, C.B.
 Aqua E Solutions, S.A.
 Arcarrèno De Gestió
 Arcion S.A. Construcciones
 Arco 12, S.L.
 Arco 2.000, S.L.
 Arcotierra, S.L.
 Ardanyu Nogués, S.L.
 Area, S.A.
 Arenal 2000, S.L.
 Arensa (Arquitectura Y Energía, S.A.)
 Áridos Y Excavaciones De Tobarra, S.L.
 Arids Anoia, S.L.
 Arok-3, S.L.
 Arrabal 55, S.L.
 Artaza Torre Sustapenak, S.L.
 Arteso, S.L.
 Asoalco Cv, S.L.
 Atalaya 2002 Construcciones, S.L.
 Autoservicio De La Construcción
 Averconst, S.L.
 Avigan, S.L.
 Ayuntamiento De Patones
 Ayuntamiento De Santo Tome
 Azulejos Aurora, S.L.
 Azulejos Callejas E Hijos, S.L.
 Azulejos Gálvez, S.L.
 Azulejos Laynez, S.L.
 Azulejos Y Cemento, S.L.
 Azulejos Y Pav. Monterrubios, S.L.
 Azulejos Y Pavimentos Prieto, S.L.
 Azulejos Y Pavimentos Zamora
 Babor Promociones Aplicadas, S.L.
 Begar Construcciones Y Contratas, S.A.
 Benito Martín Rollón
 Berges Centro Comercial, S.A.
 Bigeco
 Bigmat Alotrans, S.L.
 Big-Mat Sainz Allende, S.L.
 Biolevante, S.L.
 Blobasa, S.L.
 Bloques Los Llanos, S.L.
 Bolaños Lozano, S.L.
 Bonillo Díaz, S.L.
 Buroservi, S.L.
 Cadarso Xxl, S.L.
 Cala Estaca
 Calidad De Vida, S.A.
 Calvente Hermanos, S.A.
 Canalizaciones Especiales Y Mat., S.L.
 Canteras De Lucas, S.A.
 Carbonell, S.L.
 Carlos Cancho Gómez
 Carlos Mestre Morillas
 Carmadeco, S.L.
 Carmen María Villamiel Pascual
 Cartuja Inmobiliaria, S.A.
 Casacima, S.L.
 Casanova, S.A.
 Casas Lara Hnos. S.L.
 Casasacima, S.L.
 Casavalfer, S.L.
 Castells Gilabert, S.L.
 Casualtrade, S.L.
 Catalonia Cerámica, S.A.
 Ceinca Obras Y Proyectos, S.A.
 Ceinsa, S.A.
 Cemat Grupo Industrial
 Cemento Y Cerámica, S.A.
 Cementos Benidorm, S.A.
 Cemur, S.A.
 Centro Herencia, S.L.
 Ceraben, S.L.
 Ceramica Anieves Cueto, S.L.
 Ceramica Elias, S.A.
 Cerámica Farreny, S.A.
 Cerámica Gespania
 Cerámicas Sanchez, S.L.
 Cerámiques Enric, S.L.
 Cerámiques Tutusaus Josefina Tutusaus
 Ceratech 95, S.L.
 Cevián, S.L.
 Chacosa
 Chicano Suministros Construcción, S.L.
 Cial. De Viviendas Del Sur, S.L.
 Cirilo Perez Vicario
 Ciuro Materials Per A La Construcció, S.A.
 Clavevision Tv, S.L.
 Cnes. Y Prom. Glez. Burghondo, S.L.
 Coar Construcciones, S.L.
 Cobisur, S.L.
 Colocacion Y Montajes Cubiertas Roberto Mora
 Comercial Azulejera Alberola, S.L.
 Comercial Baix-Ebre, S.A.
 Comercial Belliure, S.L.
 Comercial Carmona E Hijos, S.L.
 Comercial Disama, S.L.
 Comercial Fran-Mari, S.L.
 Comercial Ondahellin, S.L.
 Comercial Stc Baix Camp, S.L.
 Comercial Urgell, S.A.
 Compañía Bodeguera De Valenciso, S.A.
 Comupi, S.L.
 Conez, S.L.
 Conforte, S.L.
 Cons. Ecija
 Cons. El Cuarto Moreno, S.L.
 Cons. Fernandez Adarve, S.L.
 Cons. Fontegula, S.L.
 Cons. Fornals Gil, S.L.
 Cons. Hijos De Manuel Molina López, Sca
 Cons. Máximo Zarza, S.A.
 Cons. Medina Ripoll, S.L.
 Cons. Moles E Hijos, S.L.
 Cons. Ntra. Sra. De La Asunción, S.L.
 Cons. Nueva Dimensión, S.L.
 Cons. Orbuló, S.L.
 Cons. Oscenses Del Sur, S.L.
 Cons. Punta El Ribero, S.L.
 Cons. Rayo Y Chamero, S.L.
 Cons. Salido Zambrana, S.L.
 Cons. Serrano Linde, S.L.
 Cons. Y Gestión S.M.G., S.L.
 Cons. Y Prom. Garcia Valenciano, S.L.
 Cons. Y Prom. Halsur M. Real, S.L.
 Cons. Y Prom. Herces, S.L.
 Cons. Y Prom. Martinez Schwark, S.L.
 Cons. Y Prom. Rocknatura, S.L.
 Cons. Y Promociones Ciscomar, S.L.
 Cons. Y Promociones Cruz Ortega 2001, S.L.
 Cons. Y Reformas Nazaries, S.L.
 Cons. Cont. Y Obras Civiles Esprode, S.A.
 Construavant, S.L.
 Construcción Hijos De Manteiga, S.L.
 Construcción Sayfe, S.L.
 Construcciones 43 S.C.P.
 Construcciones Agemar 2004, S.L.
 Construcciones Antonio Serna, S.L.
 Construcciones Arquillos 2004, S.L.
 Construcciones Bañuelos Tres, C.B.
 Construcciones Bca Seseña, S.L.
 Construcciones Brick, S.L.
 Construcciones Cabello
 Construcciones Candelecho
 Construcciones Canjino, S.L.
 Construcciones Civiles Toledanas, S.L.
 Construcciones Comares 2000, S.L.
 Construcciones De Obras Averconst, S.L.
 Construcciones Escar, S.L.
 Construcciones Exisa, S.A.
 Construcciones F. Abad Rodríguez, S.L.
 Construcciones Fernández Adarve, S.L.
 Construcciones Fontegula, S.L.
 Construcciones Fumoga, S.L.
 Construcciones Gámez Ramos, S.A.
 Construcciones Gil Caballero, S.L.
 Construcciones González Mascoto J.P., S.L.
 Construcciones Guadalquivir, S.A.
 Construcciones Hermilán, S.L.
 Construcciones Inyfer, S.L.
 Construcciones Isovillas, S.L.
 Construcciones J.A. Fortuna, S.L.
 Construcciones J.G.O.C., S.L.
 Construcciones Jesús, S.L.
 Construcciones Joifer, S.L.
 Construcciones Julio Mena Dámez, S.L.
 Construcciones Juma Moral, S.L.
 Construcciones Lahoz Soto, S.A.
 Construcciones Lerma, S.L.
 Construcciones Ligeras Express, S.L.
 Construcciones Luis Navarro 2003, S.L.
 Construcciones Manuel López Pérez, S.L.
 Construcciones Marcarró S.A.
 Construcciones Martínez Bernabéu, S.L.
 Construcciones Melero Perball, S.L.
 Construcciones Moles E Hijos, S.L.
 Construcciones Montero Cubillo, S.L.
 Construcciones Naranja, S.L.
 Construcciones Onumar, S.L.
 Construcciones Orbuló S.C.A.T.A.
 Construcciones Ortiz Verdugo, S.A.
 Construcciones Patihueco, S.L.
 Construcciones Pitágoras, S.L.
 Construcciones Prohema, S.L.
 Construcciones Rocañin, S.L.
 Construcciones Rogelio Catalán, S.L.
 Construcciones Ruleco, S.L.
 Construcciones Saorfa, S.L.L.
 Construcciones Serrano Linde, S.L.
 Construcciones Tgarri, S.L.
 Construcciones Torroxal, S.C.A.
 Construcciones Tramadpro yeres, S.L.
 Construcciones Valladolid 2001, S.L.
 Construcciones Y Contratas Ar Y Mn De Villanueva, S.L.
 Construcciones Y Encofrados Berma, S.L.
 Construcciones Y Estructuras Fler, S.L.
 Construcciones Y Excavaciones Feito, S.L.
 Construcciones Y Obras Casalamancha, S.L.
 Construcciones Y Prom. Valazanca, S.L.
 Construcciones Y Promociones Halsur, S.L.
 Construcciones Y Proyectos Júcar, S.L.
 Construcciones Y Reformas Colorin, S.L.
 Construcciones Y Reformas Jocar, S.L.

Construcciones Y Reformas Nazaries, S.L.
 Construcciones Yuste Robles, S.L.
 Construcinco, S.L.
 Constructora Andaluza Bv-5, S.L.
 Constructora Molina E Hijos, S.L.
 Constructora San José, S.A.
 Construmat Logar XXI, S.L.
 Construtoria, S.L.
 Contratas La Mancha, S.A.
 Contreras Añover, S.L.
 Cooperativa Ntra. Sra. De Las Nieves, S.C.
 Copesán Construcciones, C.B.
 Corretja, S.L.
 Corsan Corviam
 Cosamo, S.L.
 Cosampra, S.L.
 Cotoima Obras Y Construcciones, S.L.
 Cots Soler Materials De Construcció
 Covibar Solarco, S.L.
 Crismajess, S.L.
 Cubierta Galán, S.L.
 Cubiertas Ávila
 Cubiertas Benito Martín Rollon
 Cubiertas Logroño, S.L.
 Cubiertas Metálicas Ligeras, S.L.
 Cubiertas Mora
 Cubiertas Muñoz, S.A.
 Cubiertas Y Cons. Cubialsa, S.L.
 Cuerdo Pérez, S.L.
 Cuxach, S.A.
 Cym Yañez, S.A.
 Darodi, S.A.
 Dasi Mat. De Cons.
 De La Morena Pascual, S.L.
 Decoraciones Y Reformas Granados, S.L.
 Delipogar, S.L.
 Delta 2 Gestión Inm. Y Reformas, S.L.
 Derivados Tapia, S.L.
 Derribos Y Cons. Cherta Y Asociados, S.L.
 Des.Gen. Inmobiliarios Grupo Revicón S.L.
 Desarrollo Inmobiliario Tenango, S.L.
 Desarrollos Urbanos Illescas, S.L.
 Diego Évora, S.L.
 Diego García Ponce
 Diego Moreno García
 Directorio Inmobiliario, S.A.
 Disgest Inversiones, S.L.
 Distribuciones Azulorca, S.L.
 Distrito 92, S.L.
 Divegon Obras, S.A.
 Doble M. Fachadas, S.L.
 Domián Construcciones, S.L.
 Dosa 2002, S.L.
 Doshier Grupo Inmobiliario, S.L.
 Dosnueve, S.L.
 Dragados, S.A.
 Duque Soler, S.L.
 Duran, S.A.
 E. Higuera, S.A.
 E.C. Los Angeles, S.L.
 Edificaciones Navarro Y Navarro 2.005, S.L.
 Edificaciones Preda Blanca, S.L.
 Edificaciones Tifán, S.L.
 Edificaciones Y Reformas Jeka, S.A.
 Edificios Y Viviendas De Cantabria - Evicam -
 Ediser Obras, S.L.
 Eduardo Y José, S.L.
 El Fonteón Construcciones, S.L.
 El Hiper Del Azulejo, S.C.
 Elevaciones Castellón 2022, S.L.
 Emilio Márquez Gómez
 Empresa Constructora Acron, S.L.
 Encora Lara, S.L.
 Enric Ferrer I Fill, S.A.
 Enric Nubiola
 Enrique Zarca Ruiz
 Enypesa, S.A.
 Eijesa, S.L.
 Esbema, S.A.
 Esfor Project Manager, S.L.
 Espina Obras Hidráulicas, S.A.
 Esproten, S.L.
 Estructuras Y Vías Del Sur, S.L.
 Estudios Cro, S.L.
 Estudios Y Proyectos Gestiones Urb. S.L.
 Eulogio Campos Villamazares
 Europea De Instalaciones Y Obras, S.L.
 Euroseña 2002, S.L.
 Exc. Y Perforaciones Masilucar, S.L.
 Excavaciones Jucadieva, S.L.
 Exclusivas Baix Ebre, S.L.
 Excmo. Ayuntamiento De Andujar
 Excmo. Ayuntamiento De Santo Tome
 Experiencias Loic International, S.L.
 Expocerámica Ariso, S.L.
 Exposito Promociones De Priego, S.L.
 Fadesa
 Famacons, S.A.L.
 Fcc Construcción, S.A.
 Fco. Sola
 Félix Esteban Sancho
 Félix Rojas Moreno
 Fernández Losa, S.L.
 Fernando A. Izquierdo Serrano
 Ferremenaje Villanueva, S.L.L.
 Ferret Casulleras, S.L.
 Ferrovial Agroman, S.A.
 Finca Campos Góticos, S.L.
 Fineco, S.A.
 Fomento Y Contratas Del Sur, S.L.
 Fontecha Garrido, S.L.
 Fragacor Promociones, S.L.
 Fraile Y Núñez, S.L.
 Frajecam, S.L.
 Francan, S.L.
 Francisco Banegas Rodríguez, S.L.
 Francisco Delgado Pastor
 Francisco Genovart Lopez-Yuste
 Francisco Javier Álvarez Arellano
 Francisco Javier Daza Rosales
 Francisco Muñoz Vela
 Francisco Pastor Perales
 Francisco Sola, S.L.
 Francisco Triano Boza-Canillas Aceituno-
 Fratrís R & R, S.L.
 Fundación Laboral De La Construcción
 Gabriel Berzal García
 Gabriel Gómez Melián
 Gadicon, S.A.
 Garasa Martínez, S.L.
 Gardía Y Galvañ, S.L.
 Garcí-Venta, S.L.
 Garrigos Simon, S.L.U.
 Gestión De Contratas Y Albañilería, S.A.
 Gestora De Negocios Y Viviendas 25, S.L.
 Gilmar Soluciones Constructivas, S.A.
 Gobimar Urbanización, S.L.
 Gómez Y González, S.L.
 Gonelec Tecnología Y Control, S.L.L.
 Gordo Muñoz, S.L.
 Gracicerámica, S.L.
 Gravermo, S.L.
 Gregorio Juárez Ramírez
 Gremasa Manuel Abad Sabucedo, S.A.
 Gresgar, S.L.
 Gruas Y Transportes Bermejo, S.L.
 Grueso Y García, S.L.
 Grumaco Levante, S.L.
 Gruphogar - Estudios Goner
 Grupo Aja
 Grupo Mahía
 Grupo Ote's Domo
 Grupo Vrc
 Gunitados Técnicos Akerland, S.L.
 Hejosán, S.L.
 Hermanos Caro, C.B.
 Hermanos Carrellan, S.L.
 Hermanos Gallego, S.L.
 Hermanos Nogal Bravo, S.L.
 Hermanos Pérez Gómez 2002, S.L.
 Hermanos Pérez Rodríguez Cons., S.L.
 Hermanos Pozo Lucas, S.A.
 Hermanos Vidal Alventosa, S.L.
 Hermanos Villafranca Sepúlveda, S.L.
 Herrera E Hijo Mat. De Cons., S.L.
 Hicomat Logística Y Transportes, S.L.
 Hijos De Antonio Iniesta, S.L.
 Hijos De Cristino Gomez, S.L.
 Hijos De Dalmiro López, S.L.
 Hijos De Jerónimo Moya, S.L.
 Hijos De Natalio Loarce, S.L.
 Hijos De Pedro Carmona, S.L.
 Hijos De Santiago Ortiz, S.C.
 Hnos. Bernier, C.B.
 Hnos. Guill De Castalla
 Hnos. Méndez Moya, S.L.
 Hnos. Zacarías Y Vicente Templado, C.B.
 Honmacón Proyectos Y Construcciones, S.L.
 Hormigones Los Chavos De Recas, S.L.
 Hormigones Saldaña, S.A.
 Hormigones Tavira, S.L.
 Horsa Gestión, S.L.
 Hotel Central Yuncos, S.L.
 Ibérica De Estudios Y Proyectos, S.A.
 Idon, S.L.
 Ilaftra, S.L.
 Inasa C Negio Inversones, S.L.
 Incoa-3, S.A.
 Indalica De Cementos Y Colas, S.L.
 Industrias Tello De Arco, S.L.
 Inesco, S.A.
 Infante Cerámica, S.L.
 Ingedif Prom. Gestión Y Adm. De Proy., S.L.
 Ingeniería Y Construcciones Allue, S.A.
 Ingenierías Y Construcciones Lozám, S.L.
 Ingeserv 2000, S.L.
 Iniciativas Carranque, S.L.
 Iniciativas Urbanísticas Castellanas, S.L.
 Inmobiliaria Del Sur, S.A.
 Inmobiliaria Osuna
 Inmobiliaria Rio Vena, S.A.
 Inmobiliaria Vstahermosa, S.A.
 Insitu Rehabilitaciones, S.L.
 Inst. Y Mant. Ana Teresa Santana Monagas
 Instalaciones Eléctricas Alafont, S.L.
 Interexcom

- Intermonte, S.A.
- Isabel I La Católica, S.L.
- IsidroBoniz Gallego
- Ismofer Nuevas Construcciones, S.L.
- Isolux Wat S.A.
- J. A. Martínez, S.L.
- J. Carlos Flores Reformas Y Cons., S.L.
- Jarpis, S.L.
- Jarquí, S.A.
- Javier Martín Portero
- Javier Romero Castro
- Jerecom Urbanizaciones Y Obras Civ., S.L.
- Jesús Hernández Fernández
- Jesús Herrera García
- Jesús Pérez Arroyo
- Jírolon, S.L.U.
- Jis Consulting 116, S.L.
- Joan Camps Freixas
- Joan Pocarull
- Jogasa Cons. E Instalaciones, S.L.
- Joraza, S.L.
- Jordi Rull, S.A.
- Jordi Tena Monfort
- Jorge Gil Fernández
- José Andrés Ming Neff
- José Antonio Albergo González
- José Antonio Ramos Pérez
- José Cecilio Manrique Ramírez
- José Cervantes Caparros, S.L.
- José Jesús Babiloni Vals
- José Luis Serrano García
- José M^º Benitez Escudero
- José M^º Del Toro Chacón
- José M^º Sanjuan Morales
- José Manuel Alfanjarín Vivas
- José Manuel Roldan Andrés
- José Peral Lomas
- José Pérez Cáceres
- José Romero Gabarron E Hijos, S.L.
- José Zamora Gallego
- Josefina Tutusaus Raventos
- Josmoral, S.L.
- Juan Antonio Pizarro Hierro
- Juan Carlos Sánchez Ruiz
- Juan Cobarroca Frigola
- Juan Cruz Bañares E Hijos, S.L.
- Juan José Ayerza Barrutía
- Juan José García Aguilar
- Juan Luque Navarro
- Juan M^º Ramos
- Juan Márquez Del Rio, S.L.
- Juan Oller Bujaldon
- Juan Orellana Building, S.L.
- Juan Sola García
- Juanlu, S.L.
- Julian Infante Lopez
- Julio Bellido Mat. De Construcción, S.L.
- Julio Domingo García Berna I
- Julio Vazquez, S.L.
- Julmer, S.L.
- Jupeba, S.L.
- La Marroquina, S.L.
- La Vila Materiales
- Ladrillos Y Yesos, S.A. -Layersa-
- Lauren 2000, S.L.
- Lisin 2005, S.L.
- Locte, S.A.
- Lop, S.A.
- Los Pacos E Hijos, S.L.
- Los Pepotes, S.A.
- Los Prietos, S.A.
- Los Venezolanos, S.A.
- Luis García Aranze
- Luis Mora Pascual
- Lumacon, S.L.
- Lynne Teresa Kenney
- M.C. Valle Del Jerte "El Canario", S.L.
- M.J.W., S.L.
- M.L.E. Hijos, S.L.
- M^º Del Carmen Vaca Carreto
- M^º Jesús De La Hoz Monsalbe S.L.
- Magacons, S.L.
- Magatzem Arenys
- Magatzem Ferreries, S.L.
- Magervysa, S.L.
- Majestic
- Manau, S.A.
- Mancha Torrejón Inmobiliaria, S.L.
- Manuel Alía Sánchez
- Manuel De La Barreda Acevo Rico
- Manuel Pérez E Hijos, S.L.
- Manuel Puertas Pérez
- Manuel Tejero Garcia
- Manuel Vela Gómez
- Manuel Y Brigido, S.L.
- Maperi, S.A.
- Marcial Rodríguez Briones
- Maria José Ruzafa Sánchez
- Maria Paz Soto García
- Mariano B. Cordero Val (Mcrefor)
- Mariano García Hermanos, S.A.
- Mat. Cnes. García González, S.L. (Bigmat)
- Mat. Cons Vigul-Escalera, S.A.
- Mat. Cons. Benisa
- Mat. Cons. Cervantes
- Mat. Cons. José Manuel Jiménez, S.L.
- Mat. Cons. Lopsa
- Mat. Cons. Morfolar
- Mat. Cons. Ntra. Sra. De Guadalupe, S.L.
- Mat. De Cons. Calero, S.L.
- Mat. De Cons. Grúas Y Transportes, C.B.
- Mat. De Cons. José Luis Casado, S.L.
- Mat. De Cons. Juan Prieto E Hijos, S.L.
- Mat. De Cons. La Viña, S.L.
- Mat. De Cons. Olallas, S.L.
- Mat. De Cons. Rogello Rodríguez, S.A.
- Mat. De Cons. Sonia Tercero González
- Mat. De Cons. Soto E Hijos, S.L.L.
- Mat. De Cons. Trans. Garcia Hdez. , S.L.
- Mat. De Cons. Y Trans. Chaparro, S.L.
- Mat. De Const. Jovilu, S.L.
- Mat. De Const. Rifer, S.L.
- Mat. De Construcción Negrillo, S.L.
- Mat. Para La Construc. Vda. Mangrane, S.A.
- Mat. Per La Cons. J. Camps
- Mata-Rocafonda, S.L.
- Material De Construcción Rego, S.L.L.
- Materiales Anvi, S.L.
- Materiales Banyoles Bigmat
- Materiales Benitez De Sisante, S.L.
- Materiales Ciudadella Joan I Jordi, S.L.
- Materiales Construcción Palomares, S.L.
- Materiales De Cons. Balaguer, S.L.
- Materiales De Cons. Calefa, S.L.
- Materiales De Cons. Hermagar, S.L.
- Materiales De Cons. José Rosa, S.L.
- Materiales De Cons. Juan García, S.L.
- Materiales De Cons. La Juanita, S.L.
- Materiales De Cons. Las Sileras, S.L.
- Materiales De Cons. Melchor E Hijos, S.L.
- Materiales De Cons. San Miquel
- Materiales De Cons. Sánchez Reche, S.A.
- Materiales De Cons. Uceda, S.L.
- Materiales De Construcción Vera, S.A.
- Materiales González, S.L.
- Materiales Para La Cons. De La Rosa, S.A.
- Materiales Para La Construcción Oliveras
- Materiales Per La Construcción Frigola Mercader
- Materiales Tauler, S.L.
- Materiales Vergara, S.L.
- Materiales Y Obras, S.L.
- Materials Brecon, S.L.
- Materials De L'anoia
- Materials Font, S.A.
- Materials Frigola & Mercader, S.L.
- Materials Sant Pere, S.L.
- Maxisuelo, S.L.
- Mcrefor Mariana B. Cordero
- Mdn Construcciones, S.L.
- Mediterranea Obras Y Maquinaria, S.L.
- Medsa, S.A.
- Melquiades Albacete, S.L.
- MetacentroMarbella, S.L.
- Michael Hayten
- Miguel Cepeda Flores
- Mollina Hills Vielws, S.L.
- Montaña Mc, S.A.
- MontenegroGestión Y Construcción, S.L.
- Monticons Xxi, S.L.
- Montserrat Francia García
- Morguen Inversora, S.L.
- Morn E Hijos, S.L.
- Morrongo-Isico, S.L.
- Morsa
- Motacuer, S.L.
- Mucina 2001, S.L.
- Muñoz Calvo Lozano, S.L.
- Muñoz Miranda, S.L.
- Muñoz Roldán E Hijos, S.L.
- NavarroGres, S.L.L.
- Nesco Entrecanales Cubiertas, S.A.
- New Vaan, S.L.
- Nicanor Mateu, S.L.
- Nicolas Reyes Cogolludo
- Nieva Sierra, S.L.L.
- Nova Tecno Llar, S.L.
- Novollilo Obras Y Construcciones, S.L.
- Nublan De Servicios, S.L.
- Nuevos Hogares Gestión Y Promoción S.L.
- Nuria González Galván
- Oau, S.A. Inmobiliaria
- Obras Caminos Y Puertos, S.L.
- Obras Castillo Seseña, S.L.
- Obras Jogar 2002, S.L.
- Obras Marjosar, S.L.
- Obras Y Diseños Urbanos, S.L.
- Obras Y Edificios Toledo, S.L.
- Obras Y Pavimentaciones De Quismondo, S.L.
- Obriberica, S.L.
- Omir Construcciones Y Obras 2001, S.L.
- Or Platinum, S.L.
- Orellana Building, S.L.
- Oryeco, S.L.
- P.C.N. Construcciones Y Obras, S.A.
- Pablo Esteban Construcciones, S.A.
- Pablo García Corroto

Paco Mena, S.A.
 Paraiso Bahía Casares, S.A.
 Pardo Materiales De Construcción, S.L.
 Pardo Materiales Para La Construcción, S.L.
 Parroquia Ntra. Sra. De La Salud
 Patrimonial Illescas, S.A. (Dignus Madrid)
 Pavimentos Ávila, S.A.
 Paviments I Revestiments Catalans, S.L.
 Pearza, S.L.
 Pedresan Construcciones, S.L.
 Pere Boixadera
 PereTorrenta Campolier
 Perez Lázaro, S.L.
 Pesanmi, S.L.
 Pisuerca, S.L.
 Pons Mayoral, S.L.
 Porœnat Materiales De Construcción
 PorteroEscobar Exposiciones, S.L.
 Prefab. Y Pretensados García, S.L.
 Prefabricados De Hormigón Quilez, S.L.
 Prefabricados Luz, S.L.
 Prefabricados Manzano, S.L.
 Prefabricados Y Almacenes Bueno, S.L.
 Pretobe, S.A.
 Prieto-Montaje De Cubiertas, S.L.
 Probama, S.L.
 Proconraycla, S.L.
 Prodepol, S.L.
 Prodesco 2012, S.L.
 Progarca - Segarcon, S.L.
 Programación Y Abastecimiento De Obras, S.L.
 Progresalia, S.L.
 Prohercons, S.L.
 Proherna, S.L.
 Proimasa
 Prom. Almagro Proal, S.L.
 Prom. Ind. De Naves De Madrid, S.A.
 Prom. Inmob. Jose Recio, S.L.
 Prom. Viviendas La Laguna Chipiona S.L.U
 Prom. Y Cons. Cubecons De Baena, S.L.
 Prom. Y Cons. Prodiyu, S.L.
 Prom. Y Cnes. De Viviedas 2000, S.A.
 Promad 2000, S.L.
 Promociones Cabamo 2003, S.L.
 Promociones Cascerco, S.L.
 Promociones De La Rosa Y Orejuela S.C.V.
 Promociones El Peso, C.B.
 Promociones Facundo Moreno, S.L.
 Promociones Inm. Juvilla Peiró, S.L.
 Promociones Inmobiliarias Yuncos, S.A.
 Promociones Inmobiliarias Jose Recio, S.L.
 Promociones Izagra, S.L.
 Promociones Madrdejos Proconsa, S.L.
 Promociones Manolo Balaguer, S.L.
 Promociones Nat 6, S.L.
 Promociones Puente Arco, S.L.
 Promociones Seseña Viejo, S.L.
 Promociones Y Cons. Ventascons, S.L.
 Promocios Carasa Jpv, S.L.
 Promocon Campomenor, S.L.
 Promorondasur, S.L.
 Promotora Hijos De López Torres, S.L.
 Prorosan, S.L.
 Prosa, Promotora De Salamanca, S.A.
 Prourbanorte, S.L.
 Procurcas Inversiones Y Edificaciones, S.L.
 Provalec, S.L.
 Provenim Xxi, S.L.
 Proved, S.L.
 Proy. Y Cnes. González Fuertes, S.L.
 Proyecto Costa Mediterranea, S.L.
 Proyectos Y Construcciones Naocán, S.L.
 Proyectos Y Diseños, S.A.
 Proyectos Y Promociones Inesal, S.L.
 Proymortec, S.L.
 Qualisertec, S.L.
 Quatre Vents, S.L.
 Quesos Artesanos Hechos A Mano, S.L.
 Quince De Abril, S.L.
 Raffran, S.L.
 Raimconsa
 Ramir Comas I Pujol, S.A.
 Ramón Garrigues Canicer
 Ramón Masdeu, S.L.
 Ramos Tomas Materials Per A La Cons. S.L.
 Real De Seseña Residencial, S.L.
 Real Promociones
 Reconma, S.L.
 Reformas Albatelva, S.L.
 Reina Maria 2000, S.L.
 Reina Victoria Obras Y Cons., S.L.
 Relu Popuescu
 Reservas El Higuera
 Resid. Para Mayores Sierra De Cazorla, S.L.
 Reyall Grupo
 Reyempa, S.L.
 Reyman 2000, S.L.
 Ricardo García De La Fuente
 Rivilla Y Yébenes, S.L.
 Roalku Mediterranea, S.L.
 Rodríguez Olmos, S.L.
 Rodríguez Y Moñino, S.L.
 Rosalz Construcciones, S.L.
 Rueda Mata, S.L.
 Sabino Alvarez Pocerero Y Otro, C.B.
 Sacaliñas Hoteles, S.L.
 Sacyr - Vallehermoso
 Saint-Gobain Pont.P España, S.A.
 Salcegar, S.L.
 San Benet Investments, S.L.
 San Cristóbal O. Y Ref. P. Guadiana, S.L.
 San Juan De Argamasilla Inmobiliaria S.L.
 Sánchez Boezo E Hijos, S.L.
 Sánchez Larra, S.L.
 Sánchez Méndez Fco. S.L.N.E.U
 Sánchez Raya, S.L.
 Sanchez Y Reche, S.A.
 Saneamientos Gijón, S.L.
 Saneamientos Puya, S.L.
 Saneamientos Toribio, S.L.
 Santos Mongil, S.L.
 Segura E Hijos, S.A.
 Sehdot, S.L.
 Sethome Construcciones Y Promociones S.A.
 Silver Eagle De Obras Y Promociones, S.L. (Seop)
 Silver Solutions, S.L.
 Sito Materiales De Construcción, S.L.
 Soinco 2000, S.L.
 Solera El Trampolin, S.L.
 Solución Y Arreglos A La Edificación, S.L.
 Soluciones Rurales Lazaro Y Asociados, S.L.
 Somito, S.L.
 Sotera, S.L.
 Spanovocons, S.L.
 Sta Samso Arquitectes, S.L.
 Straberes Empresarial, S.L.
 Sucesores De Chacón, S.A.
 Sudemaro S.L.
 Sum. Para La Cons. Emilio, S.L.
 Suministro Cerámicos Mabe, S.A.
 Suministros Boadilla, S.L.
 Suministros De Construcción V-E, S.L.
 Suministros Macor, S.L.
 Suministros Pemar 2004, S.L.L.
 Suministros Sánchez, S.L.
 Surocer, S.L.
 Tabicesa, S.A.
 Tabisam, S.L.
 Tarvi, S.L.
 Tecconst Galan, S.L.
 Técnicas Extremeñas Andaluzas 57, S.L.
 Tecnología De La Construcción, S.A.
 Tejaven, S.L.
 Terrapilar, S.A.
 Terrazos Y Mármoles Linenses, S.A.
 Terrimat
 Tierra Soc. Coop. Madrileña
 Tomas Neto Pedro "Materiales Neto"
 Toro XXI De Construcción, S.L.
 Torrevendrell, S.A.
 Trans. Y Mat. J. Y P. Carmona, S.L.
 Trans. Y Mat. San Sebastián, S.L.
 Transportes Francisco Lozano, S.L.
 Transportes I Materiales Oliveras, S.L.
 Transportes Mañanas, S.L.
 Transportes Y Materiales Carrasco, S.L.
 Transportes Acaññas Cabrera, S.L.
 Tria 2005, S.L.
 Trigemer, S.A.
 Trilla Germancóm, S.L.
 Tropical Caribe 2005, S.L.
 Uicesa Obras Y Cnes., S.A.
 Uma Gestión Integral De Cons. Prom. Cv., S.L.
 Urbagasa Nueve, S.L.
 Urbanizaciones Benayas, S.L.
 Urbanizaciones Y Desarrollos Inser, S.A.
 Urbanur Proyectos, S.L.
 Urbinco, S.A.
 Urbis, S.A.
 Urbyconsa Obras Y Urbanizaciones, S.L.
 V-62 Interiorismo, S.L.
 Valdeval Mirobriga, S.L.
 Valverde Hermanos, S.A.
 Vaye Mayor, S.L.
 Vicente Espallargues Mundo
 Vicente Gimenez Torro, S.A.
 Vicente Pitarch Silvestre
 Vicente Ruiz Ruiz, S.A.
 Vicón Obras Y Cons., S.L.
 Vidapromocasa, S.L.
 Viguetas Hernandez, S.A.
 Visanfer, S.A.
 Visbar 2001, S.L.
 Viviendas Ideales, S.L.
 Viviendas Nuevo Palmar, S.L.
 Viviendas Procalama, S.L.
 Voar Invasiones, S.L.
 Yadas
 Yegros Altos, S.L.
 Yosmar Calefacción Y Fontanería, S.L.
 Zacesa, S.L.
 Zarco Y Asociados Excav. Y Obras, S.L.