

2

DEPORTES
DE EQUIPO



2

DEPORTES DE EQUIPO

2.1 - Baloncesto

OLIMPIC, MUNDIAL, ACCESORIOS OLIMPIC MUNDIAL, ABATIBLE, SAM 325, PROFESIONAL, UNIVERSITARIO, ALU, ANTIVANDÁLICA, ACCESORIOS BALONCESTO, MINIBASKET.

2.2 - Fútbol

FÚTBOL 11, FÚTBOL 7, FÚTBOL 5, MINIFÚTBOL, BANQUILLOS, ACCESORIOS.

2.3 - Balonmano / Fútbol Sala

2.4 - Voleibol

2.5 - Badminton

2.6 - Tenis / Paddle

2.7 - Multideporte

2.8 - Rugby

2.9- Hockey

2.10 - Tenis de Mesa

2.11- Marcaje Campos

2.12 - Balones

2.13 - Accesorios

2.1 - Baloncesto

MODELO OLIMPIC

UNIDAD DE CANASTA BASKET "OLIMPIC"

Colgante con estructura de celosía bajo la normativa UNE-EN 1270 tipo 5. Está compuesta por 3 partes:

- 1) Fija Superior: Son dos perfiles cuadrados de 80x80x3 que pasan por debajo de la cercha. En la parte delantera inferior lleva soldados cuatro soportes transversales al eje de soporte del tablero. En la parte de atrás hay dos abrazaderas sujetas a los perfiles de 80x80x3 que permiten el giro cuando la canasta se pliega.
- 2) Soporte de Tablero: Dos piezas paralelas que cuelgan del eje por medio de dos abrazaderas y que en la parte inferior sujetan el tablero.
- 3) Tubos Plegables: Perfiles cuadrados de 40x40x2, colocados diagonalmente desde la parte anterior del tablero a las abrazaderas superiores.

Las dimensiones de la canasta se ajustan al pabellón mediante una estructura metálica en la parte superior. Según sea el tamaño de ésta el peso del conjunto puede variar.

• CANASTA DE ELEVACIÓN MANUAL CON CABESTRANTE SIN PROTECCIÓN (B/90395)

B/90181 CON TABLERO DE METACRILATO DE 10 mm, MARCO Y AROS MACIZOS REGLAMENTARIOS.

B/90182 CON TABLERO DE METACRILATO DE 15 mm, MARCO Y AROS MACIZOS REGLAMENTARIOS.

B/90188 CON TABLERO DE METACRILATO DE 15 mm, MARCO Y AROS BASCULANTES.

• CANASTAS DE ELEVACIÓN POR MOTORREDUCTORES. (INCLUIDO CUADRO DE MANIOBRA)

B/90183 CON TABLERO DE METACRILATO DE 10 mm, MARCO Y AROS MACIZOS REGLAMENTARIOS.

B/90184 CON TABLERO DE METACRILATO DE 15 mm, MARCO Y AROS MACIZOS REGLAMENTARIOS.

B/90185 CON TABLERO DE METACRILATO DE 15 mm, MARCO Y AROS BASCULANTES DE DOBLE EFECTO.

B/90186 CON TABLERO DE METACRILATO DE 20 mm, MARCO Y AROS BASCULANTES DE DOBLE EFECTO.

B/90187 CON TABLERO DE METACRILATO DE 30 mm, MARCO Y AROS BASCULANTES DE DOBLE EFECTO.

Cuadro de medidas comparativas canastas OLIMPIC

Altura pabellón										
(X)										
7.00	7.10	7.20	7.30	7.40	7.50	7.60	7.70	7.80	7.90	8.00
3.990m	4.095m	4.201m	4.307m	4.413m	4.519m	4.625m	4.730m	4.836m	4.942m	5.043m

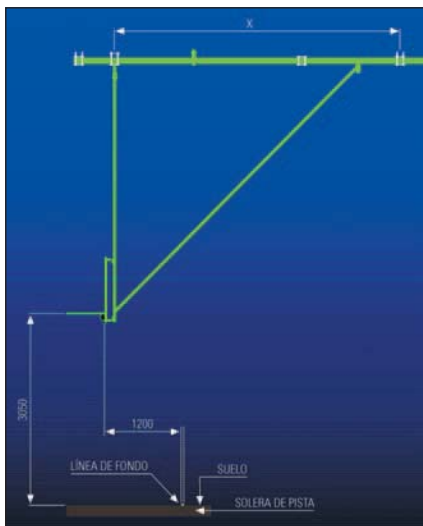

Sistema de plegado hacia atrás

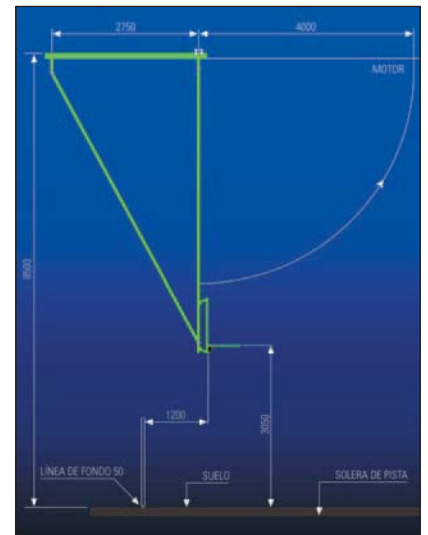
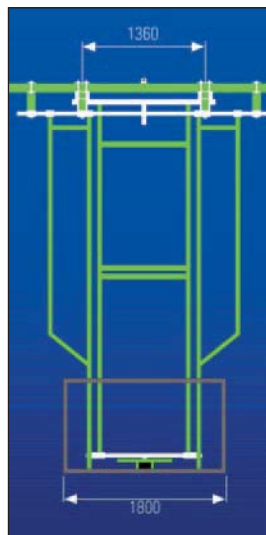

Sistema de plegado hacia delante

MODELO OLIMPIC



2.1 - Baloncesto

MODELO MUNDIAL

UNIDAD DE CANASTA BASKET "MUNDIAL". Cuerpo central de 100x100x3 y otro interior de 90x90x3, de tal forma que la relación de maniobra entre ambos permite un alargamiento o acortamiento para ajustar la posición de la canasta. En su parte superior hay una pieza en forma de U unida al tubo central que permite el movimiento y fija el conjunto al techo o viga.

Su parte delantera acaba en un perfil que forma una T, llevando una abrazadera que sujeta el tablero.

El peso de las canastas varía considerablemente, según los casos. A continuación reseñamos algunos casos hipotéticos en los cuales se da el peso de las estructuras sumando el peso de sus distintos componentes:

- 1) 3 metros de la cercha a la línea de campo y a 10 metros de altura sobre la pista de juego: 124 kilos.
- 2) 3 metros de la cercha a la línea de campo y a 8 metros de altura sobre la pista de juego: 104 kilos.
- 3) 2 metros de la cercha a la línea de campo y a 4 metros de altura sobre la pista de juego: 73,5 kilos.

• CANASTA DE ELEVACIÓN MANUAL CON CABESTRANTE (B/90395)

B/90161 CON TABLERO DE METACRILATO DE 10 mm, MARCO Y AROS MACIZOS REGLAMENTARIOS.

B/90162 CON TABLERO DE METACRILATO DE 15 mm, MARCO Y AROS MACIZOS REGLAMENTARIOS.

B/90165 CON TABLERO DE METACRILATO DE 15 mm, MARCO Y AROS BASCULANTES.

• CANASTAS DE ELEVACIÓN ELÉCTRICA. (INCLUIDO CUADRO DE MANIOBRA)

B/90163 CON TABLERO DE METACRILATO DE 10 mm, MARCO Y AROS MACIZOS REGLAMENTARIOS.

B/90164 CON TABLERO DE METACRILATO DE 15 mm, MARCO Y AROS MACIZOS REGLAMENTARIOS.

B/90166 CON TABLERO DE METACRILATO DE 15 mm, MARCO Y AROS BASCULANTES DE DOBLE EFECTO.

B/90167 CON TABLERO DE METACRILATO DE 20 mm, MARCO Y AROS BASCULANTES DE DOBLE EFECTO.

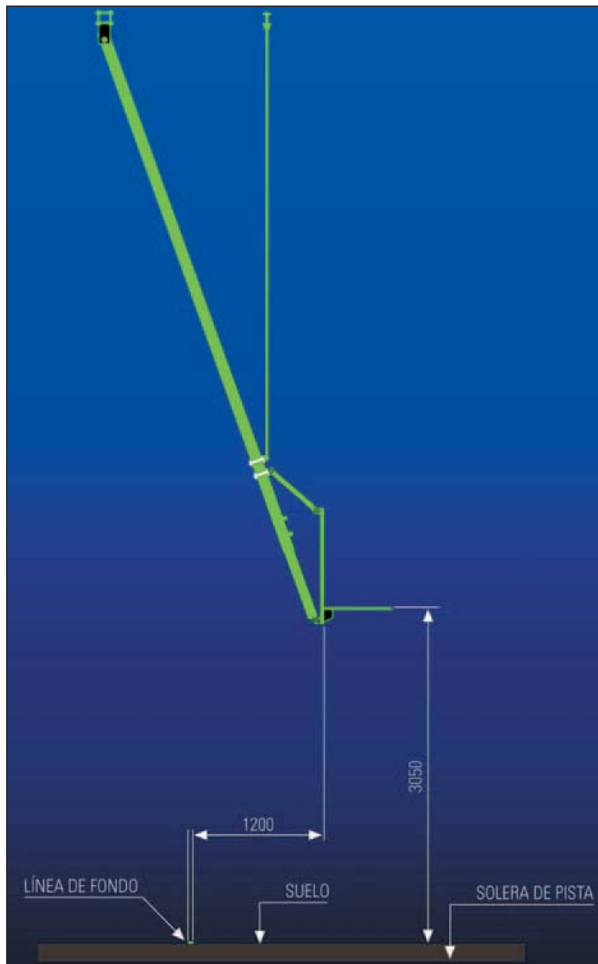

MODELO MUNDIAL



2.1 - Baloncesto

ACCESORIOS PARA CANASTAS OLIMPIC Y MUNDIAL

B/90393 CABESTRANTE CON CARCASA DE PROTECCIÓN PARA CANASTAS. Sistema para poner y quitar manivela.

B/90394 MANIVELA PARA CABESTRANTE CANASTAS.

B/90395 CABESTRANTE SIN PROTECCIÓN. AUTOFRENADO.

B/90383 MOTORREDUCTOR SIN FÍN-CARRERA. Motor de 1 CV de potencia. Tambor con sistema de rosca o ranuras. Diámetro de los extremos de 100 mm., longitud 260 mm.

B/90705 UNIDAD DE DISPOSITIVO DE SEGURIDAD (FRENO DINÁMICO). Detiene la caída de la canasta en caso de fallo de sujeción de la misma o de la rotura del cable. Evita el riesgo de caída brusca.

B/90396 CUADRO DE MANIOBRA.

B/90397 MANDO A DISTANCIA PARA CUADRO MANIOBRA DE CANASTAS. Control remoto.

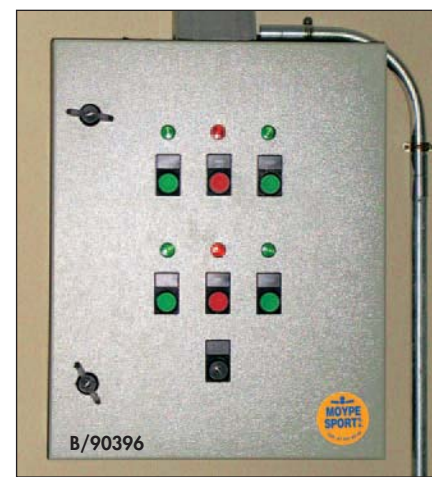
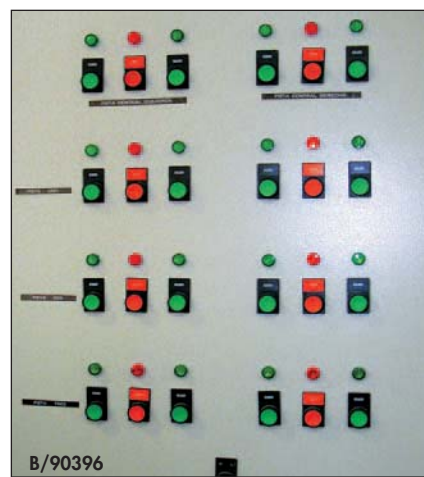
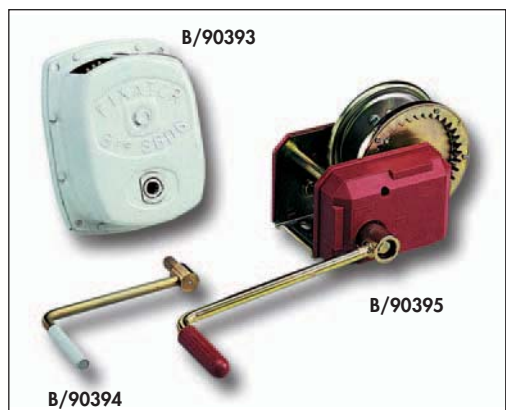

MODELO ABATIBLE

UNIDAD DE CANASTA BASKET "ABATIBLE".

Abatible lateralmente a la pared, marco de U en caliente fijado a la pared. Brazos de celosía.

Diagonal telescópico zincado de 40 x 40 exterior y 35 x 35 interior, uniendo las estructuras laterales por su parte inferior. La posición se fija mediante un pitón en la diagonal. Cumple la norma UNE-EN 1270 tipo 3.

B/90112 CON TABLERO DE FIBRA DE 20 mm, CON MARCO Y AROS MACIZOS REGLAMENTARIOS. Vuelo 2250 mm.

B/90113 CON TABLERO DE METACRILATO DE 10 mm, CON MARCO Y AROS MACIZOS REGLAMENTARIOS. Vuelo 2240 mm.

B/90114 CON TABLERO DE METACRILATO DE 15 mm, CON MARCO Y AROS MACIZOS REGLAMENTARIOS. Vuelo 2245 mm.

Referencia	V	D
B/90112	2250mm.	1000mm.
B/90113	2240mm.	990mm.
B/90114	2245mm.	995mm.

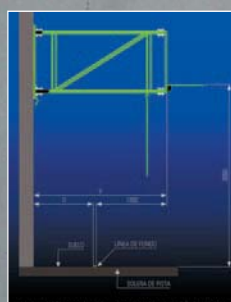
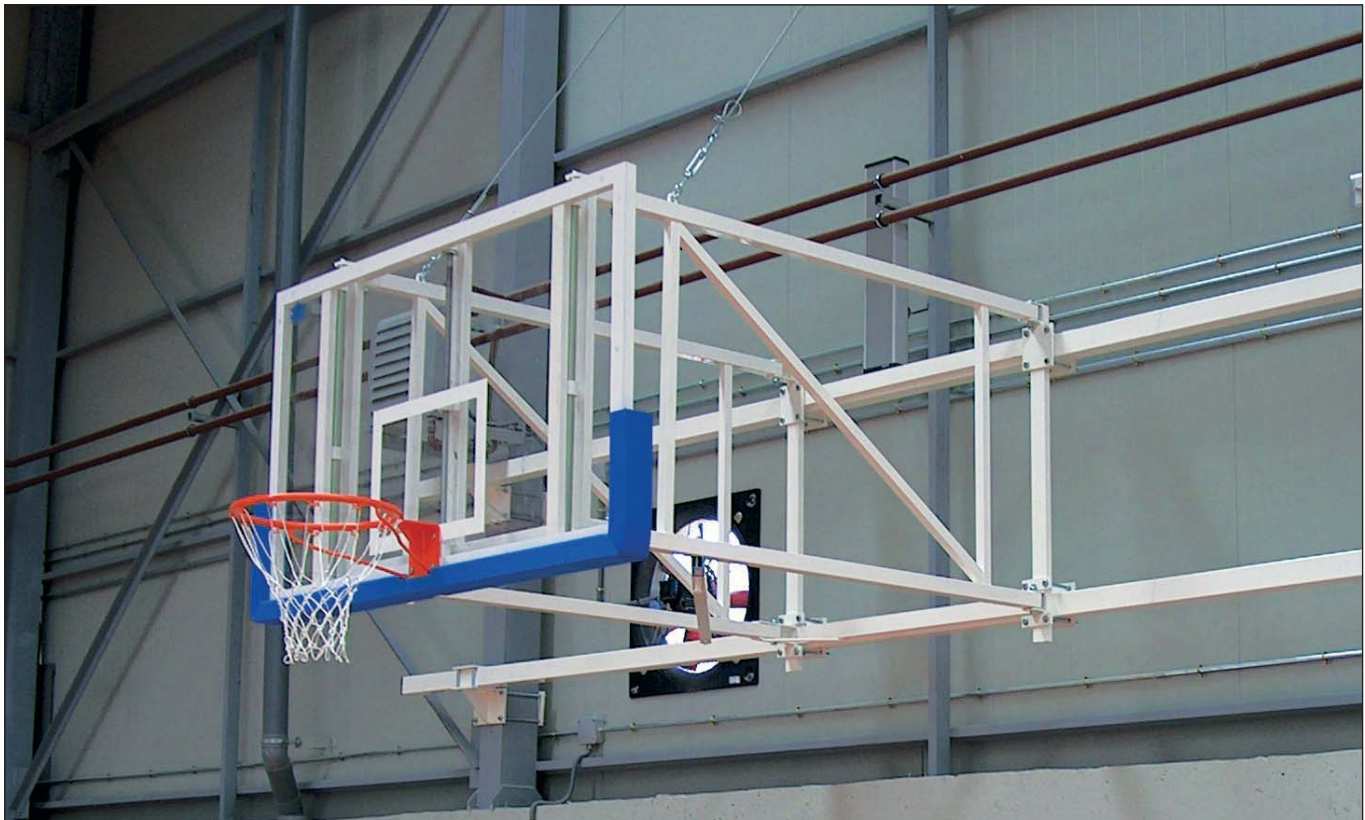

2.1 - Baloncesto

SCHELDE SAM 325

El mecanismo Schelde asistido por muelle es un único en durabilidad y fácil montaje. Su diseño geométrico hace de ella una unidad perfecta de contrapeso lo cual simplifica su montaje y elimina completamente la preocupación acerca de amortiguación del muelle o desgaste.

Cumple e incluso excede, todos los requisitos para las competiciones de alto nivel (FIBA, NBA y NCAA).

Sólo unos minutos son necesarios para mover una SAM desde la posición de almacenaje hasta la posición de juego. Esta operación puede realizarse fácilmente por una sola persona.

SAM 325

La canasta SAM 325, es suministrada con sistema de anclado al suelo. Tablero de cristal templado con canasta plegable. Red con proyección 325 cm. Con pedestales de suelo y pins de posicionamiento. La protección standard del tablero es azul, aunque se pueden elegir otros colores (verde, negro, rojo).

Cada SAM 325 tiene 6 ruedas traseras y 2 ruedas frontales giratorias para proteger el suelo y distribuir la carga.

Extras opcionales

1. Carro de peso. Pegado a la base trasera. 300 kg de peso en 4 ruedas de diámetro 200 x 500 mm. La solución ideal donde no se puede colocar anclajes al suelo.
2. Elasticidad extra construida en SAM para compensar el peso de los tiros libres.
3. Suplemento para poder almacenar la SAM 325 en pequeño espacio (altura de recogida 210 cm). Incluye gas extra para ayudar en el desplegado inicial.
4. Suplemento para hacer canasta SAM con la patente de mecanismo DSF en vez de almacenarlo en un pedestal.
5. Suplemento para ruedas giratorias dobles (por debajo de la parte frontal de la base) en vez de ruedas giratorias.
6. Colores especiales para las protecciones (verde, negro y rojo).

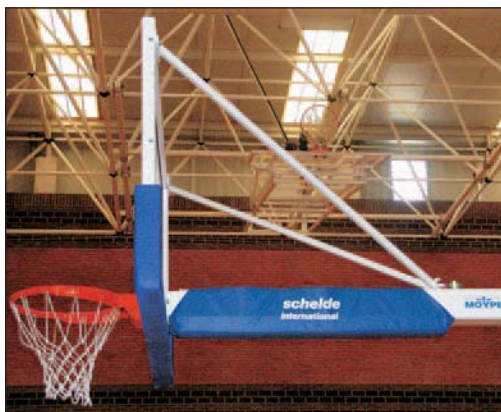

MODELO PROFESIONAL

UNIDAD DE CANASTA BASKET "PROFESIONAL".

Canasta de alta competición de vuelo 2.545 m. construida con perfil estructural, elevación y plegado hidráulico, traslación por medio de traspaleta (incluida). Con aros basculantes.

Descripción

1) Base

Se compone de una carcasa metálica de chapa de 6 mm en cuyo interior se encuentra el contrapeso de hormigón y el sistema hidráulico.

2) Soporte trasero

Armazón de forma triangular de tubo 80x40x2 fijada mediante U a la base.

3) Soporte delantero.

Dos perfiles de 100x50x2 paralelos cerrados en su parte superior. En la parte inferior un perfil soldado perpendicularmente, fijada mediante U a la base.

4) Cuerpo central

Es una pieza en forma de "Y" toda ella en tubo de 100x100x3, sobre la que se fijan las piezas 2 y 3 en su parte trasera, y el tablero en su parte delantera.

5) Funcionamiento

Quando el hidráulico se acciona, empuja el soporte delantero que alza el cuerpo central que, a su vez, arrastra el soporte trasero, cuando está desplegada, se une el tensor al soporte delantero y de esta forma queda fijada en esta posición con los tensores superiores. Con las abrazaderas se ajusta el tablero a la altura y posición adecuada. Para su posterior plegado se suelta el tensor y vuelve a la posición original. Todo el conjunto se mueve mediante traspaleta.

B/90241 CON TABLERO DE METACRILATO DE 20 MM, MARCO Y ARO BASCULANTE REGLAMENTARIOS.



Referencia	V	D
B/90241	2545mm.	1295mm.
B/90242	2545mm.	1295mm.
B/90243	2555mm.	1305mm.

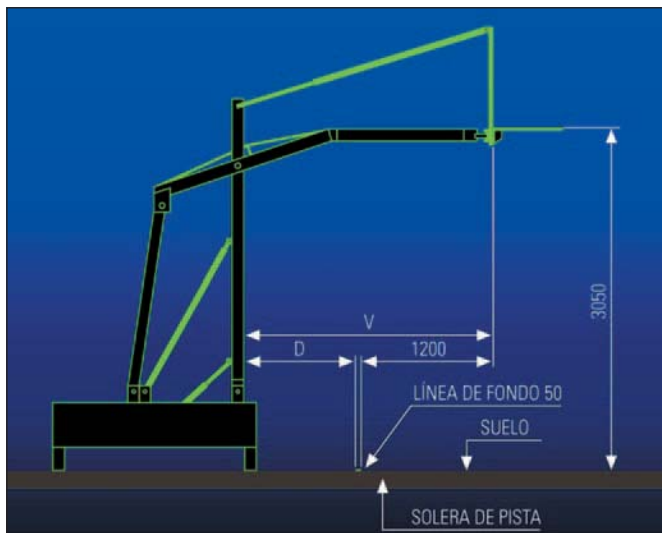
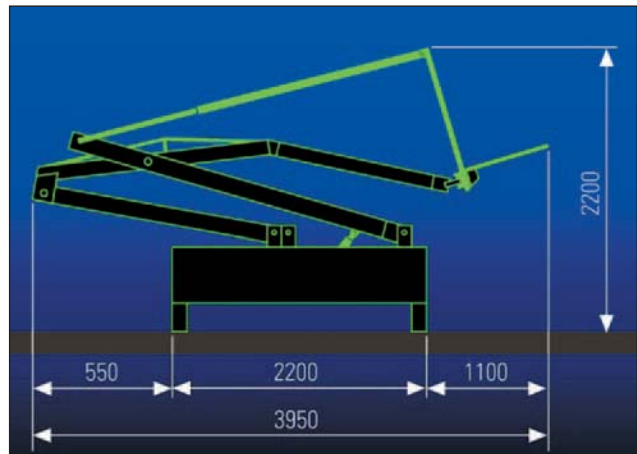

2.1 - Baloncesto

MODELO UNIVERSITARIO

UNIDAD DE CANASTA BASKET "UNIVERSITARIO".

Unidad de canasta de baloncesto fabricada en perfil estructural. Elevación y plegado hidráulico, traslación por medio de traspaleta (incluida). Vuelo 2.25 m. Está compuesta por cuatro partes.

1) Base. En carcasa de chapa de 6 mm.

2) Soporte trasero. Armazón metálico en forma triangular.

3) Soporte delantero. Armazón metálico en forma triangular prolongado en su parte superior en dos perfiles paralelos.

4) Cuerpo central. Pieza en forma de T.

Funcionamiento

Cuando el hidráulico se acciona, empuja el soporte delantero que alza el cuerpo central que a su vez arrastra el soporte trasero. Cuando se despliega, se coloca el tensor que la fija después en esta posición, la colocación del tablero se ajusta en las horquillas de la U y los tensores superiores. Para volver a la posición original hay que soltar el tensor y abrir el paso de la bomba hidráulica. Todo el equipo puede moverse mediante traspaletas.

B/90222 CON TABLERO DE METACRILATO DE 15 MM, MARCO Y AROS MACIZOS REGLAMENTARIOS.

B/90223 CON TABLERO DE METACRILATO DE 15 MM, MARCO Y AROS MACIZOS BASCULANTES DE DOBLE EFECTO.

B/90224 CON TABLERO DE METACRILATO DE 20 MM, MARCO Y AROS MACIZOS BASCULANTES DE DOBLE EFECTO.

B/90225 CON TABLERO DE METACRILATO DE 30 MM, MARCO Y AROS MACIZOS BASCULANTES DE DOBLE EFECTO.

UNIDAD DE CANASTA BASKET "UNIVERSITARIO PORTÁTIL".

Con elevación y plegado hidráulico, traslación mediante 2 ruedas fijas en la parte posterior y 1 delantera giratoria. Vuelo: 2,25 m.

B/90202 CON TABLEROS DE METACRILATO DE 15 MM, MARCO Y AROS MACIZOS REGLAMENTARIOS.

B/90203 CON TABLEROS DE METACRILATO DE 15 MM, MARCO Y AROS BASCULANTES DE DOBLE EFECTO.

B/90204 CON TABLEROS DE METACRILATO DE 20 MM, MARCO Y AROS BASCULANTES DE DOBLE EFECTO.

B/90205 CON TABLEROS DE METACRILATO DE 30 MM, MARCO Y AROS BASCULANTES DE DOBLE EFECTO.

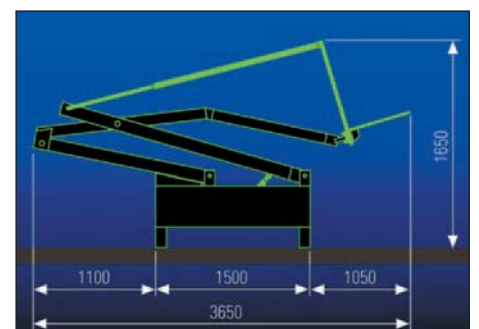

Referencia	V	D
B/90222	2250mm.	1000mm.
B/90223	2250mm.	1000mm.
B/90224	2255mm.	1005mm.
B/90225	2256mm.	1015mm.

	Dimensiones
Abierta	3,950 x 3,750 x 1,800
Plegada	3,000 x 1,950 x 1,800
Peso	770 kg. aproximadamente según modelos

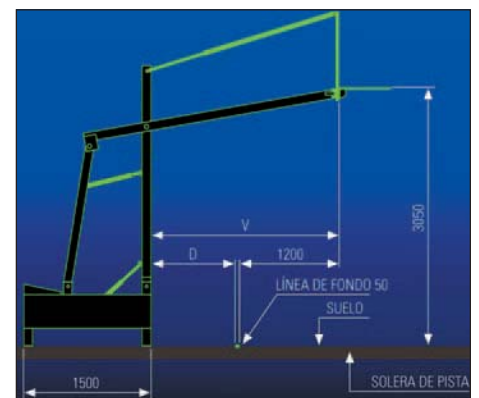

MODELO ALU

UNIDAD DE CANASTA BASKET "ALU".

Unidad de canasta de baloncesto fija, de un solo tubo rectangular en 150 x 100 mm., en aluminio protegido como diseño industrial, con refuerzos interiores y ranura posterior para fijar los distintos elementos. Base de chapa en aluminio y fijada al suelo por medio de varilla roscada. Marco de sección de 56 x 38 mm., en aluminio y espesor de 4 mm., todos los elementos son del mismo material. Aro macizo reglamentario. El tratamiento de la superficie de aluminio es con pintura epoxi y secada al horno.

Vuelo de 2.25 mts., Cumple con la norma UNE-EN 1270 Clase B Tipo 7.

- B/90040** Con tablero de chapa.
- B/90036** Con tablero de fibra 20 mm.
- B/90037** Con tablero de metacrilato de 10 mm.
- B/90038** Con tablero de metacrilato de 15 mm.
- B/90039** Con tablero de metacrilato de 20 mm.

Vuelo de 1.65 mts., Cumple con la norma UNE-EN 1270 Clase C Tipo 7.

- B/90035** Con tablero de chapa.
- B/90031** Con tablero de fibra 20 mm.
- B/90032** Con tablero de metacrilato de 10 mm.
- B/90033** Con tablero de metacrilato de 15 mm.
- B/90034** Con tablero de metacrilato de 20 mm.

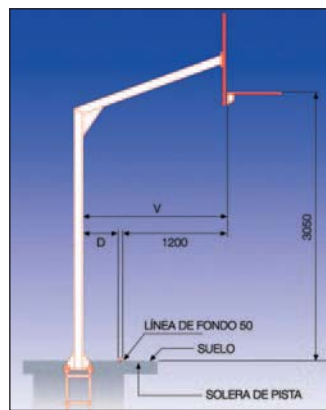

ACCESORIOS ALU

- B/90335** UNIDAD DE ANCLAJE DE VARILLA PARA CANASTA MONOTUBO.
- B/90347** ACOLCHADO PARA LA BASE DEL POSTE DE ANTIVANDÁLICA I, con forma piramidal y base rectangular cerrado con hoyado.
- B/90345** ACOLCHADO PARA POSTE DE 100 X 100. Altura de 2 m. cerrado con cinta de contacto.



2.1 - Baloncesto

MODELO ALU PORTÁTIL

UNIDAD DE CANASTA BASKET "ALU PORTÁTIL".

CANASTA ALU PORTATIL 2.25

Unidad de canasta de baloncesto portátil de base rectangular 1.20x1.50 mts realizada con estructura tubular de acero con protección superficial por baño galvanizado, dispone de ruedas retractiles en el interior de la base y es fácilmente elevada mediante husillo. La base esta lastrada con contrapesos y es posible la fijación directa al suelo en la situación de juego. La estructura vertical de poste, brazo y tirante esta construida en perfil tubular extrusionado en aluminio, reforzado mediante nervios interiormente. Vuelo de 2.25 mts., disponible con diferentes aros y tableros de fibra o metacrilato en marco metálico macizo. Cumple con la norma UNE-EN 1270:1998 (Equipos de Baloncesto).

B/90050 Con tablero de metacrilato de 10 mm, con marco y aro macizo.

B/90051 Con tablero de metacrilato de 15 mm, con marco y aro macizo.

B/90052 Con tablero de fibra.

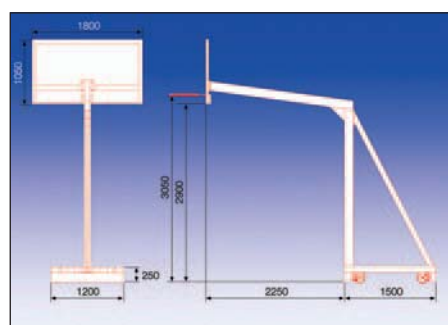

CANASTA ALU PORTATIL 1.65

Unidad de canasta de baloncesto portátil de base rectangular 1.20x1.50 mts realizada con estructura tubular de acero con protección superficial por baño galvanizado, dispone de ruedas retractiles en interior de la base, fácilmente elevada mediante husillo. La base esta lastrada con contrapesos y es posible la fijación directa al suelo en la situación de juego. La estructura vertical de poste, brazo y tirante esta construida en perfil tubular extrusionado en aluminio, reforzado mediante nervios interiormente. Vuelo de 1.65 mts., disponible con diferentes aros y tableros de fibra o metacrilato en marco metálico macizo. Cumple con la norma UNE-EN 1270:1998 (Equipos de Baloncesto).

B/90060 Con tablero de metacrilato de 10 mm.

B/90061 Con tablero de metacrilato de 15 mm.

B/90062 Con tablero de fibra.



ACCESORIOS ALU PORTÁTIL

B/90345 ACOLCHADO PARA POSTE DE 100 X 100.
Altura de 2 m. cerrado con cinta de contacto.

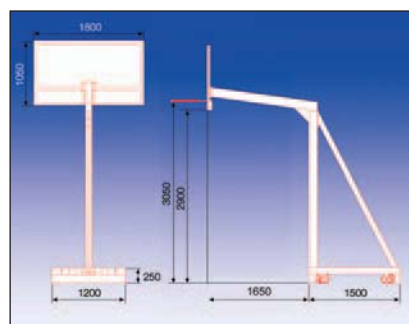

B/90345

MODELO ANTIVANDÁLICA I

UNIDAD DE CANASTA BASKET "ANTIVANDÁLICA I".

Unidad de canasta de baloncesto fija de un solo tubo cuadrado de 100x100x3 mm con base de chapa y fijada al suelo por medio de varillas roscadas unidas entre sí para colocar en dado de hormigón. Todas las partes metálicas van galvanizadas. Vuelo 1,65. Cumple las normas UNE - EN 1270 Clase C tipo 7.

B/90000 CON TABLERO DE CHAPA PERFORADA DE 5 MM. GALVANIZADA, TIPO AMERICANO. MEDIDAS 1,20 X 0,90 M. Y AROS MACIZOS.

B/90002 CON TABLERO DE FIBRA DE 20 MM. MARCO METÁLICO Y AROS MACIZOS.

B/90003 CON TABLERO DE METACRILATO DE 10 MM. MARCO METÁLICO Y AROS MACIZOS.

B/90004 CON TABLERO DE METACRILATO DE 15 MM. MARCO METÁLICO Y AROS MACIZOS.



Referencia	V	D
B/90000	1650mm.	400mm.
B/90002	1660mm.	410mm.
B/90003	1650mm.	400mm.
B/90004	1655mm.	405mm.

ACCESORIOS ANTIVANDÁLICA I

B/90335 UNIDAD DE ANCLAJE DE VARILLA PARA CANASTA MONOTUBO.

B/90347 ACOLCHADO PARA LA BASE DEL POSTE DE ANTIVANDÁLICA I, con forma piramidal y base rectangular cerrada con hoyado.

B/90345 ACOLCHADO PARA POSTE DE 100 X 100. Altura de 2 m. cerrado con cinta de contacto.

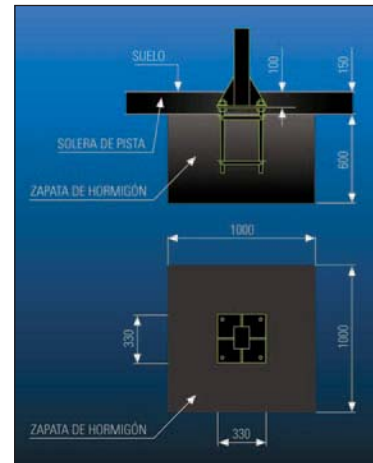
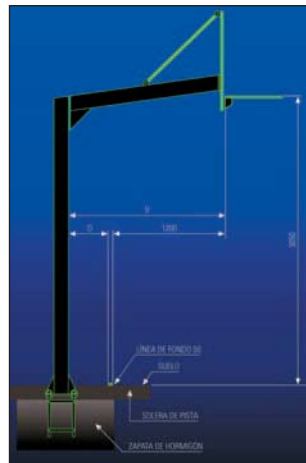

2.1 - Baloncesto

MODELO ANTIVANDÁLICA II

UNIDAD DE CANASTA BASKET "ANTIVANDÁLICA II". Unidad de canasta de baloncesto fija de un solo tubo rectangular de 150x100 mm. con base de chapa y fijada al suelo por medio de varilla roscada unida entre sí para colocar en dado de hormigón. Todas las partes metálicas van galvanizadas.

Con vuelo de 1.65 m, cumple las normas UNE - EN 1270 clase C tipo 7.

B/90020 CON TABLERO DE CHAPA PERFORADA DE 5 MM. GALVANIZADA TIPO AMERICANO. MEDIDAS 1,20 X 0,90 M. Y AROS MACIZOS.

B/90022 CON TABLERO DE FIBRA DE 20 MM., MARCO METÁLICO Y AROS MACIZOS.

B/90023 CON TABLERO DE METACRILATO DE 10 MM. MARCO METÁLICO Y AROS MACIZOS.

B/90024 CON TABLERO DE METACRILATO DE 15 MM. MARCO METÁLICO Y AROS MACIZOS.

B/90025 CON TABLERO DE METACRILATO DE 20 MM. MARCO METÁLICO Y AROS MACIZOS.

Con vuelo de 2.25 m., cumple las normas UNE - EN 1270 clase B - tipo 7.

B/90026 CON TABLERO DE CHAPA PERFORADA DE 5 MM. GALVANIZADA TIPO AMERICANO. MEDIDAS 1,20 X 0,90 M. Y AROS MACIZOS.

B/90027 CON TABLERO DE FIBRA DE 20 MM., MARCO METÁLICO Y AROS MACIZOS.

B/90028 CON TABLERO DE METACRILATO DE 10 MM. MARCO METÁLICO Y AROS MACIZOS.

B/90029 CON TABLERO DE METACRILATO DE 15 MM. MARCO METÁLICO Y AROS MACIZOS.

B/90030 CON TABLERO DE METACRILATO DE 20 MM. MARCO METÁLICO Y AROS MACIZOS.

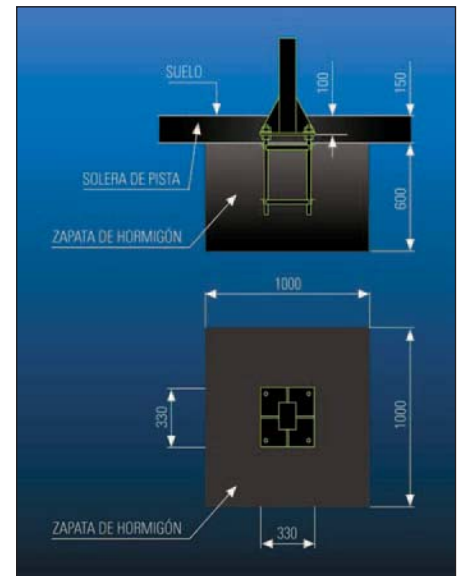
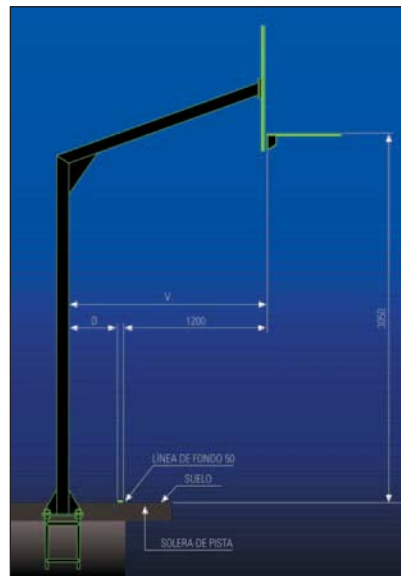

Referencia	V	D
B/90026	2250mm.	1000mm.
B/90027	2260mm.	1010mm.
B/90028	2250mm.	1000mm.
B/90029	2255mm.	1005mm.
B/90020	1650mm.	400mm.
B/90022	1660mm.	410mm.
B/90023	1650mm.	400mm.
B/90024	1655mm.	405mm.

ACCESORIOS ANTIVANDÁLICA II

B/90335 UNIDAD DE ANCLAJE DE VARILLA PARA CANASTA MONOTUBO.

B/90350 ACOLCHADO PARA LA BASE DEL POSTE DE ANTIVANDÁLICA II, con forma piramidal y base rectangular cerrada con hoyado.

B/90345 ACOLCHADO PARA POSTE DE 150 X 100. Altura de 2 m. cerrado con cinta de contacto.



ACCESORIOS BALONCESTO

TABLEROS BALONCESTO

B/90302

UNIDAD DE TABLERO DE FIBRA DE 20 MM. SIN MARCO NI ARO.

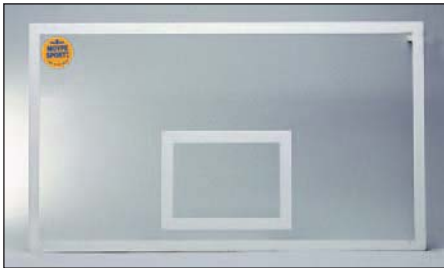
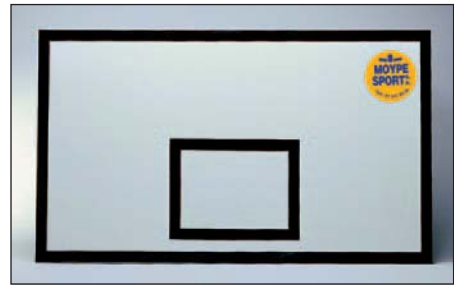

B/90303 UNIDAD DE TABLERO DE METACRILATO DE 10 MM. SIN MARCO NI ARO.

B/90304 UNIDAD DE TABLERO DE METACRILATO DE 15 MM. SIN MARCO NI ARO.

B/90305 UNIDAD DE TABLERO DE METACRILATO DE 20 MM. SIN MARCO NI ARO.

B/90306 UNIDAD DE TABLERO DE METACRILATO DE 30 MM. SIN MARCO NI ARO.

B/90450

TABLERO DE CRISTAL TEMPLADO. Sistema americano de 12 mm de espesor y 1,80 x 1,05 m. de dimensiones., con estructura metálica con placa de montaje directo para el aro y distribuidor de la carga Lexan, eliminando cualquier daño sobre el cristal. Peso ± 118 kg. Conforme a las normas FIBA.

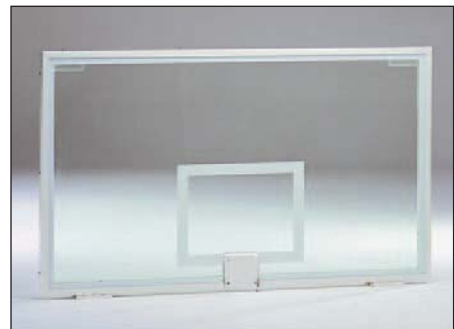

B/90400

UNIDAD DE TABLERO TIPO AMERICANO EN CHAPA PERFORADA.

PROTECCIONES TABLEROS BALONCESTO

B/90349 UNIDAD DE PROTECCIÓN DE ESPUMA DE DOBLE CARA DE ALTA DENSIDAD. Protege la parte inferior y lateral del tablero de cristal templado sistema americano. Pegado al carril que está atornillado al tablero, lo que evita el desprendimiento de la espuma.

B/90348 JUEGO PERFIL DE PROTECCIÓN TABLEROS BASKET.

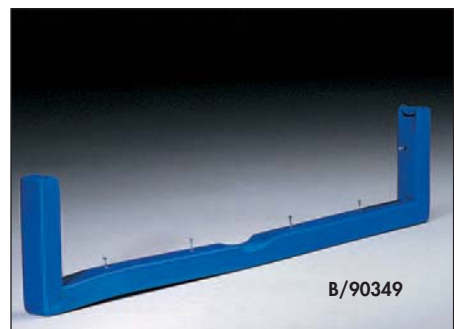

BASTIDORES BALONCESTO

B/90701 UNIDAD DE BASTIDOR ELEVABLE PARA ALTURA DE 2,90 M A 2,45 M EN MINIBASKET. Equipado con sistema de husillo, ejes guía y manivela independiente. Sin tablero ni aro. Se puede acoplar a cualquier modelo de canasta.

2.1 - Baloncesto

AROS BALONCESTO



B/90321
UNIDAD DE ARO MACIZO
REGLAMENTARIO.



B/90322
UNIDAD DE ARO MACIZO
BASCULANTE DOBLE EFECTO.



B/90323
UNIDAD DE ARO
ANTIVANDÁLICO.

REDES BALONCESTO



B/90500
PAR DE REDES DE BALONCESTO
ALTA COMPETICIÓN.
confeccionada en hilo macramé con flequillos.



B/90503
JUEGO RED BASKET DE MALLONES
METÁLICA 3 mm.



B/90502
PAR DE REDES DE BALONCESTO
DE NYLON TRENZADO EN 4 mm.

ACCESORIOS VARIOS



B/90399
LUCES LED TABLERO.
Luces leds de color. Se activan al final de cada periodo con una precisión de 0,001 segundos. El anclaje a los tableros se realiza mediante imanes.



B/90398
SILLA APILABLE PARA MESA DE ANOTADORES.
Acabado agradable, con 4 patas de metal con goma antideslizante.

B/90395
MESA DE ANOTADORES DE 1,72 x 0,80 m.
Plegable. Especialmente diseñada para este concepto, con patas metálicas y topes de goma para evitar el deterioro del pavimento, parte frontal panelada.



B/90390
TABILLAS FALTA PERSONAL,
cuatro números negros uno rojo y
dos banderas.

MINIBASKET

MODELO MINIBASKET MINI ALU PORTÁTIL 1.00.
UNIDAD DE CANASTA PORTÁTIL DE MINIBASKET.

Base rectangular 1.00x1.20 mts realizada con estructura tubular reforzada de acero con protección superficial por baño galvanizado, dispone de ruedas retráctiles en interior de la base, fácilmente elevada mediante husillo. La base está lastrada con contrapesos y es posible la fijación directa al suelo en la situación de juego. La estructura vertical de poste, brazo y tirante está construida en perfil tubular extrusionado en aluminio, reforzado mediante nervios interiormente.



- MB/00010** CON TABLEROS DE METACRILATO DE 10 MM.
- MB/00011** CON TABLERO DE METACRILATO DE 15 MM.
- MB/00012** CON TABLERO DE FIBRA DE 15 MM.

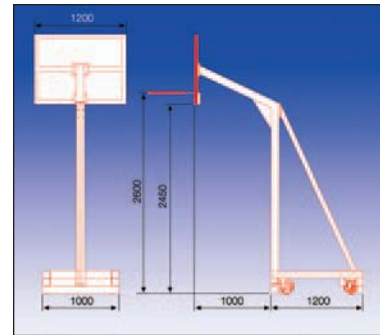

MODELO MINIBASKET MINI ALU 1.00

UNIDAD DE CANASTA FIJA ALU MINI BASKET.

De un solo tubo rectangular en 150 x 100 mm., en aluminio protegido como diseño industrial, con refuerzos interiores y ranura posterior para fijar los distintos elementos. Base de chapa en aluminio y fijada al suelo por medio de varilla roscada. Marco de sección de 56 x 38 mm., en aluminio y espesor de 4 mm., todos los elementos son del mismo material. Aro macizo reglamentario. El tratamiento de la superficie de aluminio es con pintura epoxi y secada al horno. Vuelo de 1.00 mts.

- B/90005** Con tablero de fibra 20 mm.
- B/90006** Con tablero de metacrilato de 10 mm.
- B/90007** Con tablero de metacrilato de 15 mm.



MODELO MINIBASKET ANTIVANDÁLICA



UNIDAD DE CANASTA MINIBASKET PARA FIJAR AL SUELO.

De un solo tubo cuadrado de 100 x 100 mm. con placa para fijar al suelo. Galvanizada.

- MB/00002** CON TABLERO DE FIBRA DE 20 MM. MARCO METÁLICO Y ARO MACIZO.
- MB/00003** CON TABLERO DE METACRILATO DE 10 MM. MARCO METÁLICO Y ARO MACIZO.
- MB/00004** CON TABLERO DE METACRILATO DE 15 MM. MARCO METÁLICO Y ARO MACIZO.

2.1 - Baloncesto

ACCESORIOS MINIBASKET



B/90335 UNIDAD DE ANCLAJE DE VARILLA PARA CANASTA MONOTUBO.

B/90347 ACOLCHADO PARA LA BASE DEL POSTE, con forma piramidal y base rectangular cerrado con hoyado.

B/90345 ACOLCHADO PARA POSTE DE 100 X 100. Altura de 2 m. cerrado con cinta de contacto.

VARIOS MINIBASKET

UNIDAD DE CANASTA DE MINIBASKET REGULABLE. Sistema de regulación muy sencillo por medio de una pértiga que acciona el mecanismo. La distancia entre los puntos de fijación es de 315 (altura) x 120 mm. Tablero de fibra de 1,20 x 0,90. Aro reforzado y red.



MB/00402
ALTURAS REGULABLES
DE 2,60 M. A 3,05 M.

UNIDAD DE TABLERO DE MINIBASKET SUPLETORIO CON ARMADO.

Para colocación sobre canasta de baloncesto.

MB/00102 CON TABLERO DE FIBRA DE 20 MM. Y AROS MACIZOS.

MB/00103 CON TABLERO DE METACRILATO DE 10 MM. Y AROS MACIZOS.

MB/00104 CON TABLERO DE METACRILATO DE 15 MM. Y AROS MACIZOS.



MB/03001
UNIDAD DE PLACA CON GUÍA
PARA DESMONTAJE DE AROS.



MB/06002
UNIDAD DE CANASTA
DE PIE "BABY BASKET"
Regulable en altura,
base de sección redonda.



MB/06003
UNIDAD DE CANASTA "KORFBALL".
Reglamentaria, altura regulable,
base de sección redonda.

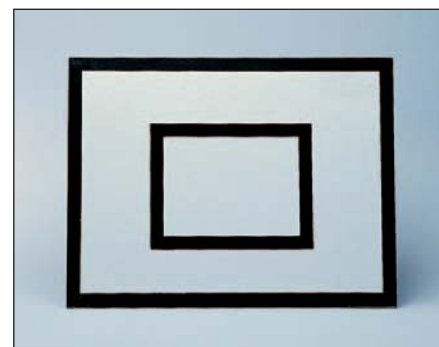

Unidad de tablero sin marco ni aro de 1,20 x 0,90

MB/02002 UNIDAD DE TABLERO DE FIBRA DE 20 MM.

MB/02003 UNIDAD DE TABLERO DE METACRILATO DE 10 MM.

MB/02004 UNIDAD DE TABLERO DE METACRILATO DE 15 MM.

FÚTBOL 11

UNIDAD DE PORTERÍA FIJA DE FÚTBOL 11.

Cumplen la norma EN 748; 1995+A1: 1998. Tipo 1 y 2.

**F/00041 UNIDAD DE PORTERÍA FIJA DE FÚTBOL-11.**

Marco de aluminio, sección redonda, diámetro 120 mm. reforzada interiormente y con una ranura posterior para la fijación de los ganchos en PVC. (Incluidos). Profundidad de anclaje 50 cm.

F/00032 UNIDAD DE PORTERÍA FIJA DE FÚTBOL-11.

Marco de aluminio, sección ovalada de 120x100 mm. reforzada interiormente y con una ranura posterior para la fijación de los ganchos de PVC (Incluidos). Profundidad de anclaje 50 cm.



ACCESORIOS

**F/00022**

UNIDAD DE ARQUILLO, metálico galvanizado para portería de fútbol.

F/00023

UNIDAD DE POSTE TRASERO, metálico galvanizado para portería de fútbol.

**F/00070**

UNIDAD DE BASE, metálica galvanizada abatible hacia arriba.

FÚTBOL 11 PORTÁTIL



UNIDAD DE PORTERÍA PORTÁTIL DE FÚTBOL 11.

Cumplen la norma EN 748; 1995+A1: 1998. Tipo 1 y 2.

F/00033 UNIDAD DE PORTERÍA PORTÁTIL DE FÚTBOL-11.

Marco de aluminio, sección ovalada de 120x100 mm, reforzada interiormente y con una ranura posterior para la fijación de los ganchos de PVC (incluidos). Con base del mismo material. Incluido: arillos y tirante de la base al marco metálicos galvanizados.

ACCESORIOS



F/00051

UNIDAD DE ANCLAJE CON TAPA.
Para poste de diámetro 120.

F/00030

UNIDAD DE ANCLAJE CON TAPA.
Para poste de 120x100.



27010401

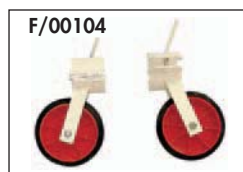

F/00104

F/00104 Unidad de rueda para portería de fútbol de perfil 120x100.

27010401 Unidad de escuadra de plástico. Unión larguero y poste para porterías de fútbol 11. Incluido arandela y tornillo.

27010284 Unidad de escuadra de aluminio. Unión larguero y poste para porterías de fútbol 11. Incluido arandela y tornillo.

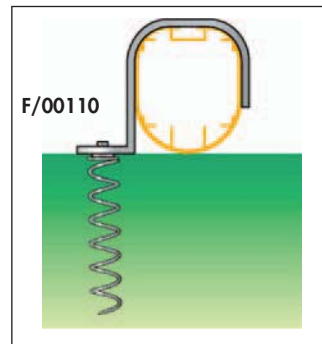

F/00110

F/00110 Unidad de anclaje de fútbol espiral.

BANQUILLOS

UNIDAD DE BANQUILLO DE RESERVAS. Banquillo construido sólidamente en perfil de acero galvanizado, placas de metacrilato y polí-carbonato extruido. Está diseñado para la comodidad del usuario; su altura (1,90 m.) permite ponerse en pie a cubierto. La superficie de apoyo de los pies, en placas de goma, sirve para evitar el contacto con el terreno frío o húmedo. Amplia anchura de plaza (aprox. 0,50 m.) en cómodos asientos inyectados.

El borde superior está pensado para dirigir la lluvia hacia la parte posterior del banquillo, protegiendo así a los deportistas.

Se han cuidado sus acabados, no existiendo aristas o elementos salientes en que se pueda producir un golpe fortuito; es muy fácil de limpiar y mantener.

De estética innovadora y atractiva, se produce en tamaños desde dos a doce plazas. Existe un modelo de banquillo para juez, que puede ser dotado de una pequeña superficie de escritura.



F/05017 UNIDAD DE BANQUILLO DE 4º ARBITRO 1,5 M. Con mesa pupitre de 75 cm.

F/00405 UNIDAD DE BANQUILLO DE RESERVAS 1 M. Dos plazas.

F/00406 UNIDAD DE BANQUILLO DE RESERVAS 2 M. Cuatro plazas.

F/00407 UNIDAD DE BANQUILLO DE RESERVAS 3 M. Seis plazas.

F/00408 UNIDAD DE BANQUILLO DE RESERVAS 4 M. Ocho plazas.

F/00409 UNIDAD DE BANQUILLO DE RESERVAS 5 M. Diez plazas.

F/00410 UNIDAD DE BANQUILLO DE RESERVAS 6 M. Doce plazas.



2.2 - Fútbol

ACCESORIOS FÚTBOL



FA/70001 PETO MATT EN POLIESTER 100% color liso, con gomas laterales para sujeción. Talla infantil y senior.



FA/70002 PETO MATT EN POLIESTER 100% color liso, cerrado. Talla infantil y senior.



FA/84600 MARCADOR MANUAL. Local y Visitante de 0 a 9.



FA/83401 JUEGO OBSTÁCULOS GRADUABLES. Altura 1 m. Barra transversal de 1 m con base.



FA/82751 MINI-PORTERÍA FLEXIBLE FÚTBOL. MEDIDAS: 1,5 x 1,1 m. Incluida la red.



FA/84552 PIZARRA MAGNÉTICA, fútbol.



FA/82701 ARCO AJUSTABLE DE PRECISIÓN de 35 a 60 cm.

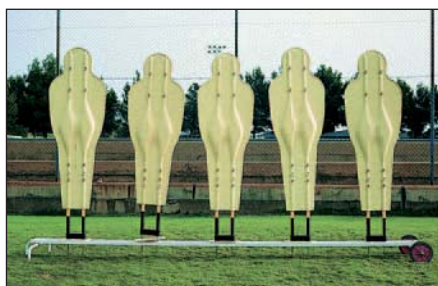

FA/82051 BARRERA ENTRENAMIENTO FÚTBOL. Carro para barrera flexible.

FA/82001 BARRERA ENTRENAMIENTO FÚTBOL. Barrera flexible 5 figuras. Amarilla.



FA/82851 PALOS SLALOM 30 mm diámetro, color blanco, con pincho de acero y doble tubo.

FA/82852 PALOS SLALOM 30 mm diámetro, color amarillo flúor, con pincho de acero y doble tubo.

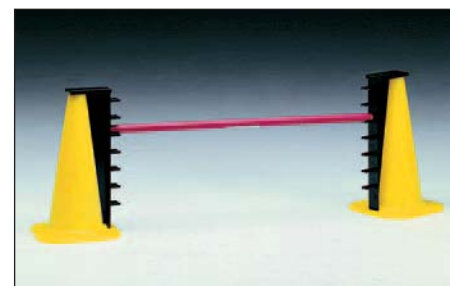

FA/83531 JUEGO OBSTÁCULOS 7 POSICIONES DE 10 HASTA 40 CM. (2 conos, 2 soportes y 1 barra transversal)



FA/80311 JUEGO BANDERÍN ARBITRO. Con funda, 2 postes con mango, 2 banderas 1 amarilla y 1 amarilla / naranja.



FA/81001 LIBRO PARA CAMBIO DE JUGADORES 1-25 DOBLE PLASTIFICADO CON MANGO.



FA/80051 POSTE DE CORNER FLEXIBLE, color blanco diámetro 30 mm.
FA/80052 POSTE DE CORNER FLEXIBLE, color amarillo flúor diámetro 30 mm.
FA/80151 CASQUILLO PARA POSTE DE CORNER FLEXIBLE diámetro 30 mm.
FA/80201 CLIPS PARA BANDERA 25/30 mm.
FA/80351 BANDERAS PARA POSTES DE CORNER, 60 x 40 cm.



FA/90007 CARRO MARCA CAMPOS 702. Carro marca campos de pintura. Contenedor de 12,5 litros. Tres ruedas neumáticas de 260x85 mm.



FA/11240D JUEGO DE REDES FÚTBOL 3 MM.

Tipo cajón Color blanco.

FA/11240E JUEGO DE REDES FÚTBOL 4 MM.

Tipo cajón Color blanco.

FA/12003 JUEGO DE REDES FÚTBOL 3 1/2 MM.

Polietileno cableado .Color blanco.

FA/12103 JUEGO DE REDES FÚTBOL 3 1/2 MM.

Nylon trenzado 6 HT .Color blanco.



FA/90022 AEROSOLES PARA BOWLINER. 750 ml. Disponible en 7 colores.



FA/90033 PINTURA BOWGRASS COLORES. Bote de 15 kg.



FA/90034 PINTURA PARA CESPED DE ALTA CALIDAD. Usada por los campos de 1ª división. Bote de 10 Kg.



FA/90010 CARRO MARCA CAMPOS GM-5. Carro marca campos 3 ruedas fabricado en acero. Sumamente manejable. Simple de usar, transportar, limpiar y mantener. Capacidad del tanque flexible de capacidad de 5 a 25 litros, pudiéndose quitar para su transporte. Ancho de línea totalmente variable.



FA/90011 CARRO MARCA CAMPOS GM-10. Carro marca campos 4 ruedas fabricado en acero. Sumamente manejable. Simple de usar, transportar, limpiar y mantener. Capacidad del tanque flexible de capacidad de 5 a 25 litros, pudiéndose quitar para su transporte. Ancho de línea totalmente variable.



FA/90030 CARRO MARCA CAMPOS MOTORIZADO TRIKE.

Una revolución en el mercado de campos el Trike es un versátil, rápido y manejable para aquellas instalaciones con áreas más grandes para ser marcadas. La velocidad y la simplicidad se combinan para ofrecer reducciones significativas en costes de mantenimiento y tiempo. Fabricado como un vehiculo independiente, es simple de funcionar y no requiere de ningún accesorio. Rocía 4 veces más rápido que un carro convencional. Ancho de línea ajustable, de gran definición. Peso 140Kg. Longitud 185 cm. Ancho 112 cm. Altura 96 cm. Motor de 5.5 CV 4 Velocidades



FA/90021 CARRO MARCA CAMPO BOWLINER. Con 4 ruedas e indicador de líneas.



FA/92001 RODILLO SECAPISTAS PROFESIONAL. Rodillo secador profesional de capacidad 60 litros. Despeja y seca cualquier superficie. Ideal para campos de fútbol, piscinas, pistas exteriores, accesos... Ahorra tiempo, dinero y previene el riesgo de accidentes.

FA/92002 REPUESTO ESPUMA. Para rodillo escapistas profesional.



FA/60001 UNIDAD DE POSTE DE DIÁMETRO 100 MM. Galvanizado Altura 5,30 m + 0,70 m de anclaje.

FA/60002 UNIDAD DE POSTE DE DIÁMETRO 100 MM. Galvanizado Altura 5,30 m para fijar con base de chapa.

FÚTBOL 7



F/01005 UNIDAD DE PORTERÍA FIJA DE FÚTBOL-7.

Marco de aluminio, sección redonda de diámetro 90 mm., reforzada interiormente y con ranura posterior para la fijación de los ganchos en PVC (incluidos). Profundidad de anclaje 40 cm. Medidas: 6x2 m.

FÚTBOL 7 PORTÁTIL

F/01006 UNIDAD DE PORTERÍA DE FÚTBOL-7 PORTÁTIL.

Marco de aluminio de sección redonda de diámetro 90 mm. reforzada interiormente y con ranura posterior para la fijación de los ganchos en PVC (incluidos). Base posterior del mismo material. Incluido: arillos y tirantes metálicos galvanizados de la base al marco. Medidas: 6x2 m.



FÚTBOL 7 ABATIBLE



F/01012 UNIDAD DE PORTERÍA DE FÚTBOL-7, ABATIBLE LATERALMENTE. Cumplen la norma EN 748: 1995 + A1: 1998. Tipo 3. Incluidos: marcos de aluminio, sección redonda diámetro 90 mm.; sistema de abatimiento en perfil metálico; arquillos superiores metálicos. Todas las partes metálicas van galvanizadas.



Accesorios

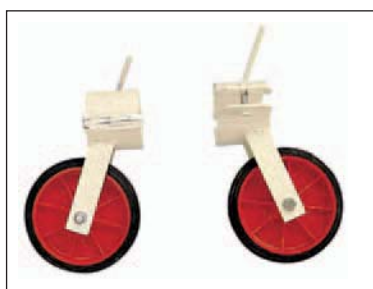

F/01010 UNIDAD DE RUEDA para portería de fútbol-7.



F/01011 UNIDAD DE ANCLAJE CON TAPA para portería de fútbol-7.

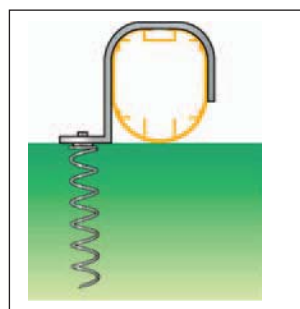

F/00110 UNIDAD DE ANCLAJE DE FÚTBOL ESPIRAL.



27010401 UNIDAD DE ESCUADRA DE PLÁSTICO. Unión larguero y poste para porterías de fútbol 7. Incluido arandela y tornillo.

27010284 UNIDAD DE ESCUADRA DE ALUMINIO. Unión larguero y poste para porterías de fútbol 7. Incluido arandela y tornillo.



F/60700 JUEGO DE REDES FÚTBOL 7. 3 mm.

F/60701 JUEGO DE REDES FÚTBOL 7. 4 mm.

F/60705 JUEGO DE REDES FÚTBOL 7. Polietileno 2,5 mm.

2.2 - Fútbol

FÚTBOL 5



F/05003 UNIDAD DE PORTERÍA DE FÚTBOL 5. Marco de aluminio, sección redonda de diámetro 90 mm. reforzada interiormente y con ranura posterior para la fijación de los ganchos de PVC (incluidos). Base y arquillos en perfil en frío galvanizado. Medidas: 5x2 m.

MINI - FÚTBOL



F/05010 UNIDAD DE PORTERÍA DE MINI-FÚTBOL. de dimensiones 2 x 1 x 0,60 m. Construida en aluminio con perfil de sección cuadrada de 80 x 80 mm., dispone de arquillos traseros de tubo redondo metálico de diámetro 30 mm. y espesor 1,5 mm. Los postes disponen de una protección de goma para evitar posibles daños al pavimento.

F/05010 UNIDAD DE PORTERÍA DE MINI-FÚTBOL, de dimensiones 1,2 x 0,8 x 0,60 m. Construida en aluminio con perfil de sección cuadrada de 80 x 80 mm., dispone de arquillos traseros de tubo redondo metálico de diámetro 30 mm. y espesor 1,5 mm. Los postes disponen de una protección de goma para evitar posibles daños al pavimento.



BALONMANO

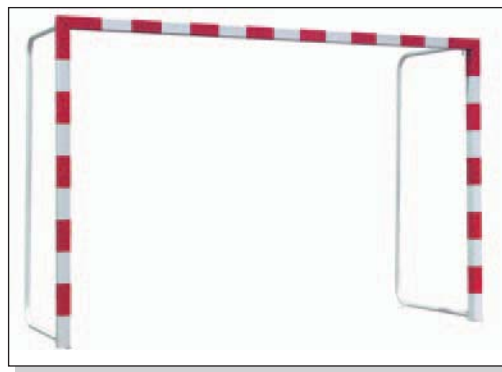
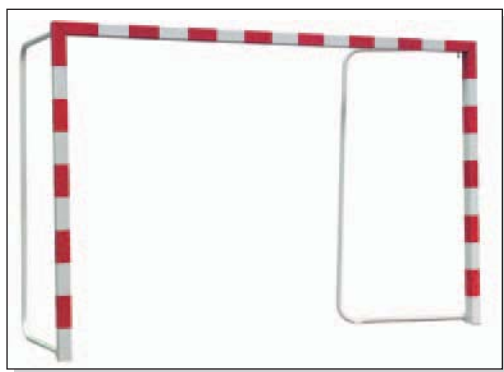

BM/00107 UNIDAD DE PORTERÍA DE BALONMANO,

Marco de aluminio sección cuadrada de 80 x 80 mm, cantos redondeados, refuerzos interiores y ranura posterior para la fijación de la red con ganchos de PVC. Arquillos abatibles metálicos galvanizados en perfil redondo de 40 mm. Bloqueo automático y desbloqueo con sistema de muelle de accionamiento manual. Con sistema para fijar al suelo.

BM/00108 UNIDAD DE PORTERÍA DE BALONMANO, marco metálico de sección cuadrada de 80 x 80 mm, cantos redondeados con ganchos de PVC. Arquillos abatibles metálicos galvanizados en perfil redondo de 40 mm. Bloqueo automático y desbloqueo con sistema de muelle de accionamiento manual. Con sistema para fijar al suelo.



BM/00101 UNIDAD DE PORTERÍA DE BALONMANO,

Marco en aluminio, sección cuadrada de 80 x 80 mm., cantos redondeados, refuerzos interiores y ranura posterior para la fijación de la red, con ganchos de PVC. Arco inferior de perfil en frío de 50 mm. con gran superficie de apoyo. Arco superior de perfil redondo de 40 mm. Sin tirantes verticales.

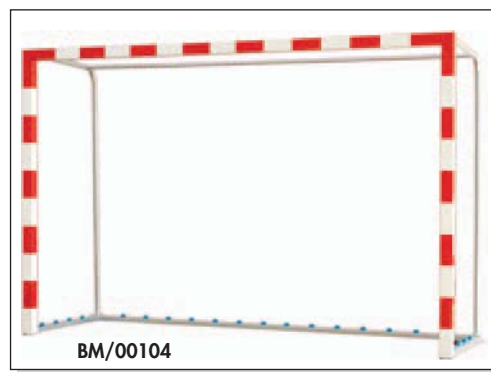

BM/00103 UNIDAD DE PORTERÍA DE BALONMANO, de madera. Postes y largueros de pino de primera calidad, sección cuadrada de 80 x 80 mm., soportes y refuerzos metálicos.

BM/00104 UNIDAD DE PORTERÍA DE BALONMANO, marco metálico de 80 x 80 mm. Arquillos de perfil redondo de 30 mm., y marcos inferiores de 60 x 30 mm.

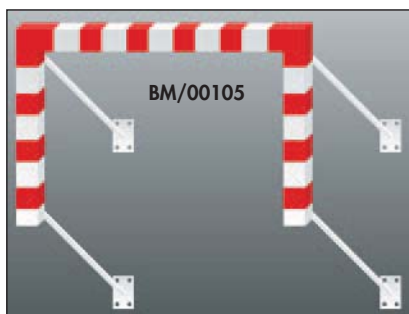

BM/00105 UNIDAD DE PORTERÍA DE BALONMANO, marco en aluminio, sección cuadrada de 80 x 80 mm., cantos redondeados, refuerzos interiores y ranura posterior para la fijación de la red, con ganchos de PVC. Con fijación a la pared. Sistema de abatimiento hacia arriba con cabestrante.



BM/00106 UNIDAD DE PORTERÍA DE BALONMANO, marco en aluminio, sección cuadrada de 80 x 80 mm., cantos redondeados, refuerzos interiores y ranura posterior para la fijación de la red, con ganchos de PVC. Con fijación a la pared y abatimiento lateral.

2.3 - Balonmano / Fútbol Sala

Accesorios

BM/00005 UNIDAD DE SISTEMA TELESCÓPICO DE 32 CM. de longitud para fijar al suelo.

BM/00006 UNIDAD DE ALARGAMIENTO POSTE EN 30 CM.



BM/00600

LARGUERO DE ALUMINIO PARA MINIBALONMANO.

BM/03002 CARRO PORTA PORTERÍAS



BM/00300

UNIDAD DE ANCLAJE Y TAPA.
Para portería de balonmano.



BM/00301

UNIDAD DE ANCLAJE DE VENTOSA.
Para portería de balonmano.

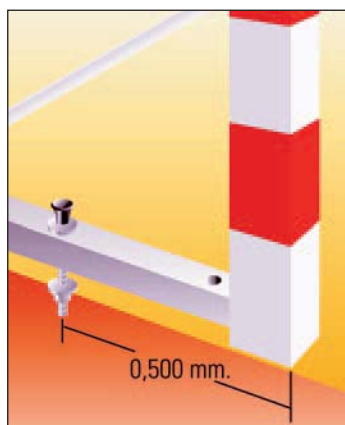

BM/00302

UNIDAD DE SISTEMA DE FIJACIÓN CON ROSCA DE DOBLE ENTRADA.
Con casquillo de bronce y arandela para la fijación al suelo.

BM/00401 UNIDAD DE GANCHO DE SUJECIÓN RED.

BM/00201 JUEGO DE REDES de balonmano. En malla 100 mm., dimensiones 3 x 2 x 1 m. En nylon 3 mm.

BM/00251 JUEGO DE REDES ALTA COMPETICIÓN de balonmano, con cortina amortiguadora, de malla 100 mm. En nylon 3 mm.

FÚTBOL SALA

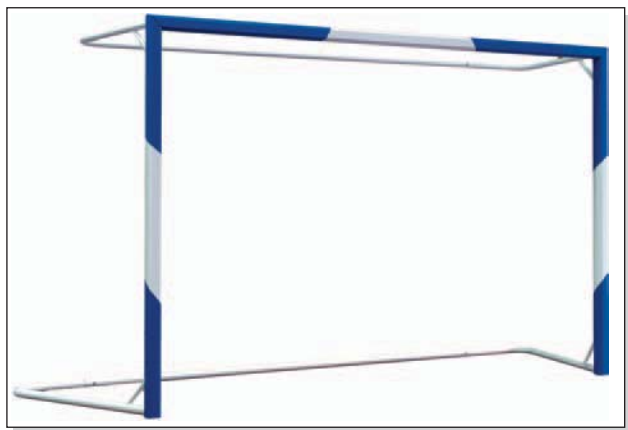

FS/00007 UNIDAD DE PORTERÍA DE FÚTBOL SALA.
Marco de aluminio de sección ovalada de 80 x 80 mm reforzada interiormente y con ranura posterior para la fijación de ganchos de PVC. Pintada a franjas azules y blancas. Arco inferior de perfil en frío de 50 mm con gran superficie de apoyo. Arco superior de perfil redondo de 40 mm. Sin tirantes verticales. Medida interior : 3 x 2 m.



FS/00001 UNIDAD DE PORTERÍA DE FÚTBOL SALA ALTA COMPETICIÓN.
Fabricada en aluminio, sección redonda. Homologada.



FS/00101 UNIDAD DE BANQUILLO DE INTERIOR DE RESERVAS.

Módulo de 2 mts. Ha sido diseñado pensando en conservar del mejor modo posible las características del modelo de exterior, pero reduciendo sus dimensiones de modo que el deportista pueda encontrarse cómodo sin afectar a la visibilidad de los espectadores, y que el producto pueda ser fácilmente desplazado para la adecuación del recinto deportivo a los diferentes eventos que puedan tener lugar. Sus dimensiones han sido definidas según criterios ergonómicos para facilitar la comodidad del usuario. Los asientos, en plástico inyectado, son cómodos y amplios.

La zona posterior dispone de un generoso espacio en que depositar el equipamiento mientras se desarrolla la actividad deportiva. La pared posterior en policarbonato extrusionado, protege al deportista de eventuales agresiones por parte de los aficionados y constituye un excelente soporte publicitario.

Todo el conjunto está construido solidamente en material resistente. El producto se fabrica en módulos de 2 mts de longitud y es susceptible de ser instalado de modo permanente o ser transportado mediante un carrito opcional.

2.4 - Voleibol

VOLEIBOL

BV/00001

JUEGO POSTES DE VOLEIBOL EN HIERRO DESMONTABLES PARA ANCLAR EN EL SUELO, casquillo superior telescópico para las seis alturas. Cabestrante exterior para tensar la red.

BV/00002

JUEGO POSTES DE VOLEIBOL EN HIERRO TRANSPORTABLES. Con base de doble curva y ruedas con sistema de fijación al suelo. Casquillo superior telescópico para las seis alturas. Cabestrante exterior para tensar la red.

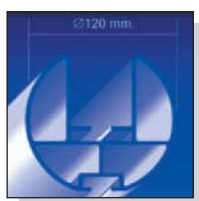

BV/00103

JUEGO POSTES DE VOLEIBOL EN ALUMINIO, tubo de sección redonda diámetro 120 mm. con refuerzos interiores, desmontable para anclar en el suelo. Con carro regulador en acero inoxidable y husillo de gran longitud (380 mm.) para el tensado de la red. Todo el sistema está integrado en el poste para que cumpla las normas europeas. En la parte superior e inferior lleva unas piezas de caucho para la protección del suelo.

BV/00104

JUEGO DE POSTES DE VOLEIBOL EN ALUMINIO, tubo de sección redonda de diámetro 120 mm. con refuerzos interiores, transportable con base de doble ranura y ruedas con sistema de fijación al suelo. Carro regulador en acero inoxidable y husillo de gran longitud (380 mm.) para el tensado de la red. Todo el sistema está integrado en el poste para que cumpla las normas europeas. En la parte superior lleva una pieza de caucho.



BV/00301

JUEGO POSTES DE VOLEIBOL EN PERFIL DE ALUMINIO, tubo de sección redonda diámetro 90 mm. con carro regulador exterior para seis alturas reglamentarias. Desmontables para anclar en el suelo.

BV/00302

JUEGO POSTES DE VOLEIBOL EN PERFIL DE ALUMINIO, tubo de sección redonda diámetro 90 mm. con carro regulador exterior para las seis alturas reglamentarias. Transportable con base doble curva y ruedas con sistema de fijación al suelo.



BV/00303

UNIDAD DE POSTE DE VOLEIBOL DE DOBLE RANURA, diámetro 90 mm. en aluminio. Desmontable para anclar.

Accesorios



X/00501

UNIDAD DE ANCLAJE para postes de diámetro 120 mm.



X/00502

UNIDAD DE ANCLAJE para postes de diámetro 90 mm.



BV/02101

PROTECCIÓN, para postes de diámetro 90 mm.

BV/02102

PROTECCIÓN, para postes de diámetro 120 mm.



BV/06001

VARILLA DE FIBRA DE VIDRIO para red competición.

BV/00402

RED DE VOLEIBOL COMPETICIÓN reglamentaria, color negro 3 mm., separadores móviles con plástico en la parte superior e inferior de la red para centrarle.



BV/02001

PODIUM JUEZ VOLEIBOL pegado a poste.



BV/01013

ACOPLAMIENTO PARA DISTINTOS MODELOS DE ANCLAJE.



BV/02002

PODIUM JUEZ VOLEIBOL sustentación individual.

2.5 - Badminton

BADMINTON



BD/00001

JUEGO DE POSTES DE BADMINTON, portátiles con contrapeso integrado en la base y ruedas.



BD/00301 RED DE BADMINTON, de medidas 6,1 x 0,75 m., con cinta alrededor de toda la red. En nylon de 2mm.

BD/00401 RAQUETA DE BADMINTON POWER SHOOT.

Vástago de acero templado, cordaje y puño sintético.

BD/00402 RAQUETA DE BADMINTON SMASHLITE.

Vástago de grafito, cordaje y puño sintético. Perfil aerodinámico.

BD/00410 VOLANTES DE BADMINTON.

Bote de 6 volantes. Fabricados en nylon, corazón de corcho forrado de piel. Color blanco. Disponibles en 3 velocidades: lenta, media y rápida.

2.6 - Tennis Paddle

TENIS/PADDLE



T/00203

JUEGO POSTES DE TENIS, en hierro diámetro 100 x 2 mm. en hierro, cabestrante exterior para tensar la red. Con base de doble curva y ruedas con sistema de fijación al suelo.



T/00202

JUEGO POSTES DE TENIS-PADDLE, en hierro diámetro 100 x 2 mm., cabestrante exterior para tensión de la red, con sistema de cajetines para anclar al suelo.



T/00401 y PD/00401

JUEGO DE POSTES DE TENIS-PADDLE, en aluminio diámetro 120 mm., con sistema integrado en acero inoxidable y tensado por medio de husillo. Con sistema de cajetines para anclar al suelo.



T/00402

JUEGO DE POSTES DE TENIS, en aluminio diámetro 120 mm. con sistema integrado en acero inoxidable y tensado por medio de husillo. Con base de doble curva y ruedas, con sistema de fijación al suelo.



/00601 y PD/00601

JUEGO DE POSTES DE TENIS-PADDLE, en aluminio perfil 80 x 80 mm. con refuerzo interior, sistema de tensado interior por medio de husillo, sistema para anclar en el suelo.



T/00602

JUEGO DE POSTES DE TENIS, perfil 80 x 80 mm., en aluminio con refuerzo interior, sistema de tensado interior por medio de husillo. Con base de doble curva y ruedas, con sistema de fijación al suelo.

Accesorios



T/00301

UNIDAD DE ANCLAJES Y TAPA, para perfil de diámetro 100 mm.

T/00501

UNIDAD DE ANCLAJES Y TAPA, para perfil de diámetro 120 mm.

T/00701

UNIDAD DE ANCLAJES Y TAPA, para perfil de 80 x 80 mm.



T/00901 SILLA JUEZ, altura 1,80 m., asiento en fibra.



T/00801 SOPORTE METÁLICO, para postes de tenis dobles.

Accesorios

T/13004 RED DE TENIS 10 MALLAS DOBLES.

Poliétileno cableado 2 mm., negro, 10 mallas dobles en parte superior y una en la parte inferior, cable de acero galvanizado plastificado, cinta de PVC, de poliéster plastificada ambas caras y doble cosido, malla al rombo. Medidas reglamentarias.



T/02001 BOTE PELOTAS TENIS, Modelo Wilson EASY PLAY, cuatro pelotas.

T/02002 BOTE PELOTAS TENIS, Modelo Wilson TITANIUM SELECT, tres pelotas.

T/03001 RAQUETA INICIACIÓN. Modelo ALLPOWER 251, con funda.

T/01401 CENTRO GUÍA.

T/01402 TENSOR PARA CENTRO GUÍA.

T/01502 CINTA RECAMBIO, red de nylon.

T/01601 CABLE DE REPUESTO, 4 x 6 mm., de 14 m.

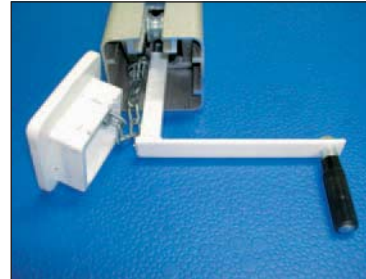

T/01702

CABESTRANTE PARA POSTES DE TENIS.

PD/01301 RED DE PADDLE 10 MALLAS DOBLES.. Polietileno cableado 2 mm., negro, 10 mallas dobles en parte superior y una en la parte inferior, cable de acero galvanizado plastificado, cinta de PVC, de poliéster plastificada ambas caras y doble cosido, malla al rombo. Medidas reglamentarias.

PD/02101 BOTE PELOTAS PADDLE, Modelo PENN BADDLE BALL, tres pelotas.

2.7 - Multideporte

POSTE MULTIDEPORTE

MD/00303

JUEGO DE POSTES MULTIDEPORTE, en perfil de aluminio diámetro 90 mm. doble ranura con carro regulador exterior para tres deportes: tenis, badminton, voleibol. Con base y tres contrapesos de 35 Kg.



Accesorios

MD/07001

ACCESORIO RUEDAS NEUMÁTICAS, diámetro 260 mm.

MD/07115

RED MULTIUSOS 15 M. Confeccionada en red nylon, cinta de PVC, con cable de acero galvanizado.

MD/07130 RED MULTIUSOS 30 M. Confeccionada en red nylon, cinta de PVC, con cable de acero galvanizado.

MD/07215 RED MULTIUSOS 15 M. Confeccionada en red nylon, cinta de PVC, con cuerda de algodón.

MD/07230 RED MULTIUSOS 30 M. Confeccionada en red nylon, cinta de PVC, con cuerda de algodón.



CANASTA MULTIDEPORTE

MD/00102 UNIDAD DE PORTERÍA COMBINADA PARA BASKET/BALONMANO.

Marco portería y canasta desmontable en perfil metalico de sección 80 x 80 mm. Portería con arquillos abatibles metálicos galvanizados con sistema para fijar al suelo. Aro y tablero de chapa perforada de 5 mm, galvanizada tipo americano.

2.8 - Rugby

RUGBY



Accesorios

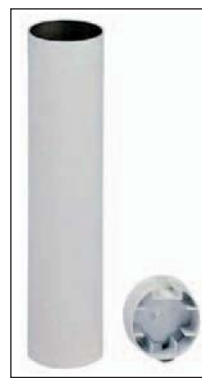

R/00001 JUEGO DE PORTERÍAS RUGBY, metálicas.

R/00002 JUEGO DE PORTERÍAS RUGBY, mástiles de perfil frío, travesaños en aluminio.

R/00004 UNIDAD DE PORTERÍA DE RUGBY CON ANCLAJES.

Postes verticales de 12 m. en aluminio de diámetro 120 mm. y poste horizontal en aluminio de diámetro 100 mm.

R/00005 UNIDAD DE PORTERÍA DE RUGBY CON ANCLAJES.

Postes verticales de 8 m. en aluminio de diámetro 120 mm. y poste horizontal en aluminio de diámetro 100 mm.

R/00101

UNIDAD DE ANCLAJE DE RUGBY para perfil de 120 mm.

R/00201

PROTECCIONES RUGBY.

2.9 - Hockey

HOCKEY

HOCKEY PATINES

HB/00001 JUEGO DE PORTERÍAS DE HOCKEY, hierba en madera. Postes y largueros de madera de pino de primera calidad. Sección rectangular. Soportes y refuerzos metálicos. Reglamentarias.

HB/00002 JUEGO DE PORTERÍAS DE HOCKEY, hierba metálicas. Postes y largueros metálicos de perfil en frío de 7,50 x 5,00 cm. de sección. Soportes y refuerzos metálicos. Reglamentarias.

Accesorios

HB/00101 JUEGO DE REDES , hockey hierba. En malla 50 mm. Dimensiones 2,46 x 1,05 m. Nylon 3 mm.



HOCKEY HIERBA

HK/00001 JUEGO DE PORTERÍAS DE HOCKEY, patines metálicas. Postes y largueros de 3 pulgadas.

Accesorios

HK/00101 JUEGO DE REDES , hockey patines. En malla 50 mm. Dimensiones 0,35 x 0,85 x 1,05 m. Con cortina amortiguadora en nylon.

TENIS DE MESA - INTERIOR

700601 MESA DE PING PONG ENEBE MODELO MÓVIL LINE 101.

Mesa de interior para uso familiar, modelo NG con tablero BLUETEX termolacado. Muy versátil y económica. Su sistema NG permite tres posiciones: juego, frontón y plegado. Incorpora portapalmas y pelotero. Color azul.



700801 MESA DE PING PONG ENEBE MODELO MÓVIL LINE 103.

Mesa de interior para uso familiar, modelo NG con tablero BLUETEX termolacado y reforzado. El sistema NG permite las posiciones de juego, frontón y plegado. Incorpora portapalmas y pelotero. Color azul.

707003/707004 MESA DE PING PONG ENEBE MODELO MATCH SF1.

Su sistema CTT permite las posiciones de juego, frontón y plegado. Incorpora el sistema de apertura SF1, el más cómodo y seguro del mercado, así como portapalmas y pelotero. Disponible en color azul o verde.



707043/707044 MESA DE PING PONG ENEBE MODELO MASTER SF1.

Gracias al sistema CTT dispone de tres posiciones: juego, frontón y plegado. Su estructura está muy reforzada para aguantar un ritmo duro de entrenamiento. Incorpora el sistema de apertura SF1, es el más cómodo del mercado, además del portapalmas y pelotero. Sus prestaciones se aproximan al nivel de competición. Disponible en color azul o verde.

701011/701012 MESA DE PING PONG ENEBE MODELO EUROPA 1000 ROLLER.

Modelo de competición. Fabricación de muy alta calidad: dos tableros independientes con cuatro ruedas metálicas (dos con freno) cada uno y pies de acero de 35 x 35 mm. termolacados. Aglomerado de alta densidad de 19 mm. de espesor y recubiertos de melamina diseño "NODELS" por ambas caras. Disponible en color azul o verde.



702011/702012 MESA DE PING PONG ENEBE MODELO EUROPA 2000 ROLLER.

Mesa para competición. Estructura de muy alta calidad: dos tableros independientes con cuatro ruedas metálicas (dos con freno) cada uno y pies de acero de gran grosor (50 x 50 mm.) termolacados. Aglomerado de alta densidad de 22 mm. de espesor y recubiertos con melamina diseño "NODELS" por ambas caras. Disponible en color azul o verde.

700011/700012 MESA DE PING PONG ENEBE MODELO PRO XXI.

Mesa de alta competición con tablero especial "SM" de 25 mm. Incorpora ocho niveles de altura y cuatro medidores de nivel en las bandas. Sus ocho patas fijan firmemente la mesa al suelo, evitando cualquier tipo de desplazamiento en posición de juego. Dispone de pequeñas ruedas para facilitar su desplazamiento. Aprobada por la ITTF. Disponible en color azul o verde.



2.10 - Tenis de Mesa

TENIS DE MESA - EXTERIOR

705052 MESA DE PING PONG ENEBE MODELO STATIC EXTERIOR.

Al estar formada por dos piezas se le puede dar múltiples usos. Sus patas son plegables lo que facilita su almacenaje en espacios reducidos y gracias a su ligereza es fácilmente transportable. Color azul.



707063/707064 MESA DE PING PONG ENEBE MODELO TWISTER SF1.

Mesa con estructura reforzada resistente a la intemperie. Su robustez y estabilidad permiten un uso frecuente y alta durabilidad. Recomendada para divertirse con los amigos y la familia, practicando deporte. Incorpora SF1, portapalmas y pelotero. Disponible en color azul o verde.

707057/707058 MESA DE PING PONG ENEBE MODELO WIND CBP SF1.

Recomendada para divertirse con sus amigos y la familia, practicando deporte. Incorpora portapalmas, pelotero y el sistema de fácil apertura SF1. Disponible en color azul o verde.



707072 MESA DE PING PONG ENEBE MODELO THUNDER.

Mesa de aluminio, resistente a la intemperie. Su fuerte estructura y la composición del tablero permiten obtener una excelente calidad de juego. Recomendada para quienes quieren obtener la mayor calidad disfrutando en familia y con los amigos del Tenis de Mesa. Incorpora SF1, portapalmas y pelotero. Color azul.

707058 MESA DE PING PONG ENEBE MODELO WIND.

Recomendada para divertirse con sus amigos y la familia, practicando deporte. Preparada para adaptarla al SF1. Color azul.



705331/705332 MESA DE PING PONG ENEBE MODELO ZETA GARDEN.

Mesa resistente a la intemperie. El especial diseño de sus patas le aporta gran fortaleza y rigidez. Está especialmente indicada para hoteles, campings y otros lugares públicos. Opcionalmente se le puede ajustar una red metálica antivandálica. Disponible en color azul o verde.

705422 MESA DE PING PONG ENEBE MODELO ANTIVANDÁLICA.

Mesa idónea para parques, y jardines y otros lugares públicos, donde la mesa está expuesta a la acción del sol, lluvia y al público en general. Su diseño y dureza la convierte en la mesa más resistente del mercado. Ideal para fomentar el Tenis de Mesa en la calle. Color azul.



ACCESORIOS



795012
PALA MADERA QRC
WINMAX 3*



795012
PALA WINMAX 3*
UPGRADE QRC.



845501
CAJA DE 60 PELOTAS NB
SPORT. Color Blanco.



845502/845503
CAJA DE 60 PELOTAS NB
MATCH.
Color Blanco o Naranja.



877300
JUEGO SOPORTE RED
MODELO HOBBY.



878313
JUEGO SOPORTE RED
MODELO FRIEND.

2.11 - Marcaje Campos

PINTADO DE CAMPOS

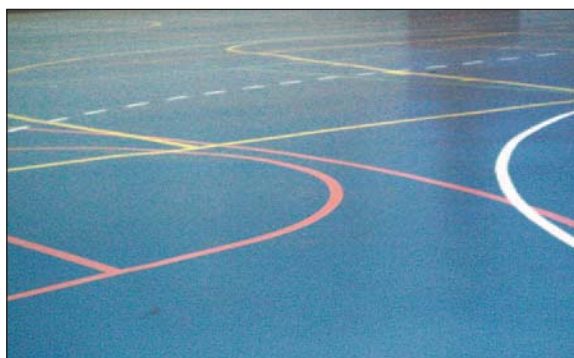

- PC/00001** MARCAJE CAMPO de Fútbol-Sala, Balonmano.
- PC/00002** MARCAJE CAMPO de Baloncesto.
- PC/00003** MARCAJE CAMPO de Minibasket.
- PC/00004** MARCAJE CAMPO de Tenis.
- PC/00005** MARCAJE CAMPO de Voley.
- PC/00006** MARCAJE CAMPO de Bádmiton.
- PC/00007** PINTADO CANCHA de Frontón.



2.12 - Balones

BALONES-BALONCESTO



BGL7 MOLTEN BGL7

Nuevo diseño oficial en 12 paneles. Auténtica piel granulada. Incorpora la innovadora tecnología Dual-cushion de Molten. Tamaño 7.

BGL6 MOLTEN BGL6

Nuevo diseño oficial en 12 paneles. Auténtica piel granulada. Incorpora la innovadora tecnología Dual-cushion de Molten. Tamaño 6.



BGG7 MOLTEN BGG7

Nuevo diseño oficial en 12 paneles. Piel compuesta. Incorpora la innovadora tecnología Dual-cushion de Molten. Tamaño 7.

BGG7 MOLTEN BGG6

Nuevo diseño oficial en 12 paneles. Piel compuesta. Incorpora la innovadora tecnología Dual-cushion de Molten. Tamaño 6.



BGM7 MOLTEN BGM7

Nuevo diseño oficial en 12 paneles. Piel de poliuretano. Costuras de nylon y cámara de butilo. Tamaño 7.

BGM6 MOLTEN BGM6

Nuevo diseño oficial en 12 paneles. Piel de poliuretano. Costuras de nylon y cámara de butilo. Tamaño 6.



BX471 BADEN BX471 BX465 BADEN BX465

Tamaño y peso oficial, tecnología simétrica. Control tecnológico de amortiguación. Realizado en piel LEXUM COMPOSITE. Cámara realizada en butyl (doble capa). Tamaño 6 y 7.



B301BADEN B30 B251 BADEN B251 B285W BADEN B285W

Control tecnológico de amortiguación. Realizado en piel Composite Alta Calidad. Armazón de bobinado de precisión de nylon. Cámara realizada en butyl (doble capa). Tamaño 5, 6 y 7.

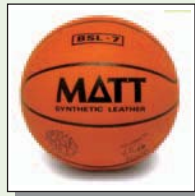

5189 MATT BSL7.

Cuero Cordley, Cámara Butyl doble laminado, Devanado 3500mm. Nylon. Talla 7.

5188 MATT BSL6.

Cuero Cordley, Cámara Butyl doble laminado, Devanado 3500mm. Nylon. Talla 6.



B-7 MIKASA B-7.

Superficie de goma antideslizante. Capa de devanado de cordón especial. Cámara de goma butílica de doble laminación. Talla 7.

B-6 MIKASA B-6.

Superficie de goma antideslizante. Capa de devanado de cordón especial. Cámara de goma butílica de doble laminación. Talla 6.

B-5 MIKASA B-5.

Superficie de goma antideslizante. Capa de devanado de cordón especial. Cámara de goma butílica de doble laminación. Talla 5.



BR300 BADEN BR300 BR315 BADEN BR315 BR310 BADEN BR310

Tamaño y peso oficial. Realizado con revestimiento de caucho. Armazón de bobinado de precisión. Cámara realizada en butyl (doble capa). Tamaño 5, 6 y 7.



BL-100 MIKASA BL-100

Tamaño y peso oficial. Auténtica piel granulada. Talla 7.

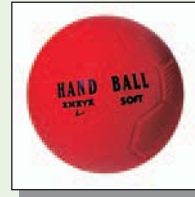

700154 AMAYA PVC. Fabricado en PVC Júnior suave.

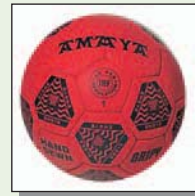

700158 AMAYA CUERO. Balón cuero cosido rojo. Tallas 3, 2, 1.

BALONMANO

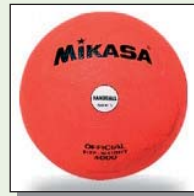

4007 MIKASA 4007 4008 MIKASA 4008 4009 MIKASA 4009

Fabricado en caucho. Tratado para dar mayor agarre y una mayor durabilidad. Color naranja. Tamaño 0, 1 y 2.



03146 BARRI CUP. PU grip grey, cosido a mano. Tallas 3, 2, 1. Balón de especial agarre.



CLH-500 MOLTEN CLH-500 CLH-501 MOLTEN CLH-501 CLH-502 MOLTEN CLH-502 CLH-503 MOLTEN CLH-503

Fabricado en cuero. Cosido a mano. Color: Blanco/Negro. Tamaño 0, 1, 2 y 3. Tamaño y peso oficial.

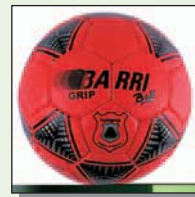

03145 BARRI GRIP. PU/PES G.Red, cosido a mano. Tallas 3, 2, 1. Balón Competición rojo de especial agarre.

**03141 BARRI TOP.**

PU/PES G.g REY,
cosido a mano. Tallas 3, 2, 1.
Balón Competición gris de
especial agarre. Suave.

**01082 BARRI DYNAMIC.**

PU semi brillo. Cosido mano.
Tacto muy agradable y alta
resistencia al desgaste.
Impermeable.

**01085 BARRI W.CUP.**

PU mate. Cosido a mano.
Excelente rendimiento en tierra.

01110 BARRI KXF.

PU japan. Termosoldado.
Menos bote. Alta resistencia y
poco mantenimiento.
Impermeable.

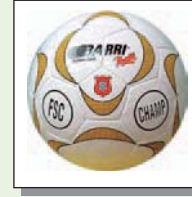
**02125 BARRI CHAMP.**

Talla 62. PU/PV brillo.
Balón medio de excelente
toque, rebote y trayectoria.

FÚTBOL**FVA5000A.****MOLTEN FVA5000A.**

Tecnología ACENTEC. Piel
de poliuretano. Cosido
a mano. Cámara de látex.
Color: Blanco/Negro.
Tamaño 5.

**01084 BARRI W.CUP.**

Cosido a mano.
Excelente rendimiento en
tierra.

**5112 MATT TOP RS 940.**

Color blanco/Negro. 32 Piezas
cuero Cordley mate cosido.
Cámara Butyl, doble laminado.

SWL-4 MIKASA SWL-4.

Cubierta de cuero Mikasa Hyde
termosoldado. Devanado de nylon.
Cámara de goma butílica.
Colores negro, azul o rojo.

**02130 BARRI PLUS.**

Talla 62. PU mate.
Altas prestaciones,
alto rendimiento terrenos
abrasivos.

**FVA-550****MOLTEN 550.**

Piel de poliuretano. Resistente
al agua. Costura de nylon.
cámara de butilo. Color:
Blanco/Negro. Tamaño 5.

**5109 MATT TOP RS 950.**

Color blanco/Negro.
32 Piezas cuero Cordley
mate cosido. Cámara Butyl,
doble laminado.

**2200 FUTSAL MUNDIAL.**

Cosido a Mano, 32 paneles
indeformables. Cámara
butílica. Cuero sintético.

**02131 BARRI TEAM.**

Talla 62. PVC semi mate.
Entreno. Colores fluorescentes,
Amarillo, Verde, Naranja.

**FVA-750X****MOLTEN FVA-750X.**

Piel de poliuretano. Resistente
al agua. Costura de nylon.
cámara de butilo. Color:
Blanco/Negro. Tamaño 5.

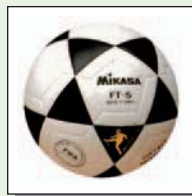
**FT-5 MIKASA FT-5.**

Cubierta de cuero Mikasa Hyde
termosoldado. Devanado de nylon.
Cámara de goma butílica.
Colores negro, azul o rojo.

2100 FUTSAL MUNDIAL.

Cosido a Mano, 32 paneles
indeformables. Cámara
butílica. Cuero sintético.

FÚTBOL SALA**02129 BARRI MÁGNUM.**

Talla 62 y 60. PU/PES brillo.
Altas prestaciones, excelente
toque, rebote y trayectoria.
Oficial varias federaciones.

02120 BARRI MÁGNUM JR.

Talla 62 y 60. PU/PES brillo.
Altas prestaciones, excelente
toque, rebote y trayectoria.
Oficial varias federaciones.

**2301 FUTSAL MUNDIAL.**

Talla 62, 60, 58, 54.
Cosido a Mano,
32 paneles indeformables.
Cámara butílica. Cuero
sintético.

RUGBY



**5173 MATT TOP
RS-62 FS MATE.**

Talla 62. Color blanco/Negro. 32 Piezas cuero Cordley mate cosido. Ideal competición.



**MURRIA GILBERT
MURRAYFIELD.**

Tallas 3, 4, 5. Disponible en varios colores.

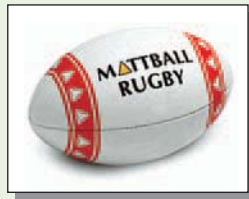

5110 MATT ATLANTA.

Color blanco. 4 piezas, cuero cordley cosido, cámara látex, válvula de Butyl

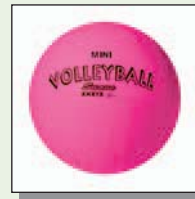

700172 AMAYA PVC.

Balón minivoleibol PVC suave. Diámetro 190 mm.



FSC-62S MIKASA FSC-62S.

Cubierta de cuero Mikasahyde. Brillante. Válvula de goma butílica.

FSC-62 MIKASA FSC-62.

Cubierta de cuero Mikasahyde. Mate. Válvula de goma butílica.



**ALLWEA GILBERT ALL
WEATHER MATCH BALL.**

Color Azul-Rojo o Marino-Esmeralda.



IV5XC MOLTEN IV5XC

Cuero super soft. Suavidad excelente. Absorción de la humedad. Cámara de butilo con laminado de doble capa. 18 paneles. Refuerzo interior de Nylon. Tamaño y peso oficial. Balón oficial de la RFEVB.

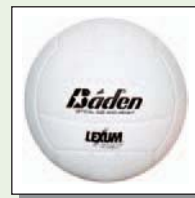

**VX450.00
BADEN VX 450.00.**

Color blanco. Realizado con piel COMPOSITE. Bobinado reforzado con hilo de algodón. Cámara realizada en butyl.



**80101 PUMA CELLERATOR
LIGA SALA.** Medidas 62 cm. Colores blanco, negro y rojo.

**80247 PUMA CELLERATOR
Júnior LIGA SALA.**

Medidas 58 cm. Colores blanco, negro y rojo.

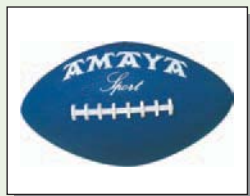

700221 AMAYA CAUCHO.
Balón mini rugby caucho.

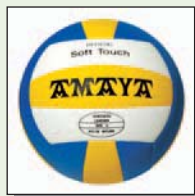

700180 AMAYA TOUCH.
Tricolor. Acabado Soft, con revestimiento protector de PU.

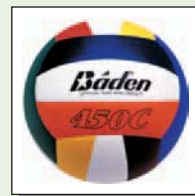

**VX450C.0
BADEN VX 450C.0.**
Multicolor. Realizado con piel COMPOSITE. Bobinado reforzado con hilo de algodón. Cámara realizada en butyl.



80221 PUMA LIGA SALA.
Talla 3. Colores blanco, azul y negro.

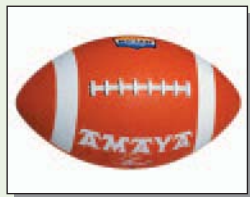

700222 AMAYA CAUCHO.
Balón fútbol americano, caucho.

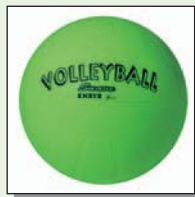

700167 AMAYA PVC.
Balón voleibol PVC suave. Diámetro 210 mm.

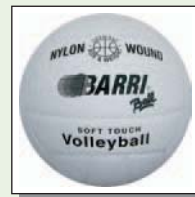

06144 BARRI SUPER SOFT.
PU volley. Termosoldado. Mate, cuero suave "soft". Competición interior.

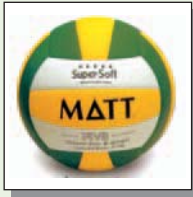
**5191 MATT VC-520.**

Color blanco y tricolor.
18 piezas, cuero cordley soft,
termosoldado, cámara butyl,
devanado 1000 m.
Hilo nylon.

**5155 MATT V-4N 18.**

Color azul, blanco, fucsia,
limón o naranja. 18 piezas.
Caucho Super Soft,
Cámara butyl, devanado
1000 m. Hilo nylon.

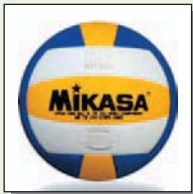
**MVP200 MIKASA MVP-200.**

Cubierta de cuero blanco y
granulado profundo.
Nueva válvula de tamaño
reducido. Cámara suelta de
goma butílica.

**VL200 MIKASA VL-200.**

Cubierta de cuero blanco y
granulado profundo.
Nueva válvula de tamaño
reducido. Cámara suelta de
goma butílica.

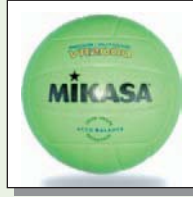
**VR2000 MIKASA MVR-220.**

Cubierta de goma, color verde.
Carcasa de devanado nylon.
Cámara suelta de goma butílica.

VOLEIBOL PLAYA**06149 BARRI BEACH.**

Colores 3 combinaciones y
blanco. PU/PLAIT. Cosido
mano. Super blando.

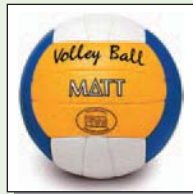
**5165 MATT BEACH-CHAMP.**

Tricolor. 18 Piezas, cuero
cordley cosido.
Tacto piel natural. Super
resistente.

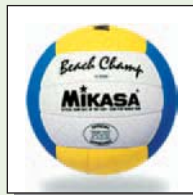
**VLS-200 MIKASA VLS-200.**

Cubierta de cuero Cordeley.
Cámara de goma.

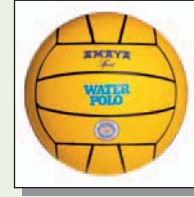
WATERPOLO**700225 AMAYA WATERPOLO.**

Balón waterpolo caucho.

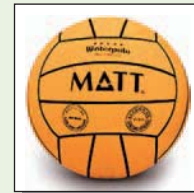
**5180 MATT WP-18-N.**

Balón de waterpolo
18 piezas, caucho lijado,
cámara Butyl, devanado
1000 m. Hilo naylor.

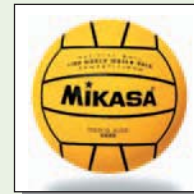
**6000 MIKASA 6000.**

Goma de larga duración
con superficie raspada para
mayor control.
Carcasa de nylon. Talla 3.

6009w MIKASA 6009W.

Goma de larga duración
con superficie raspada para
mayor control.
Carcasa de nylon. Talla 2.

6009 MIKASA 6009.

Goma de larga duración
con superficie raspada para
mayor control.
Carcasa de goma butílica.
Talla 1.

2.13 - Accesorios

ACCESORIOS

X/00020 PODIUM PRESENTACIÓN ATLETAS.

Estructura metálica pintada en color blanco. Tres plazas con dos niveles. Suelo contraplacado antideslizante 15 mm. Paneles indicación puesto en flexiglass. Dimensiones: Largo: 1,5 m., Altura Máx.: 62 cm.



X/00021 PODIUM PRESENTACIÓN ATLETAS.

Estructura metálica pintada en color blanco, con capacidad para 4 atletas en cada plataforma.

X/00022 PODIUM PREMIACION EQUIPOS.

Estructura metálica pintada en color blanco de 6 m. de longitud en 2 módulos de 3 m. para facilitar su transporte. Panel en el frontal para incluir logotipo.

X/00050 CARRO PORTABALONES.

De estructura metálica. Con tapa superior y 4 ruedas giratorias de goma. Dimensiones : 1 x 0,60 x 0,80 m.



X/00051 CARRO PORTABALONES.

De estructura metálica.
Con tapa superior y
4 ruedas giratorias de goma.
Dimensiones : 0,70 x 0,70 x 0,70 m.



X/00052 CARRO PORTABALONES.

De estructura metálica.
Con tapa superior y
4 ruedas giratorias de goma.
Dimensiones : 1,20 x 0,70 x 0,70 m.



X/00054 CARRO PORTABALONES.

De estructura de aluminio.
Con 4 ruedas giratorias de nylon.
Medidas 0,66 x 0,66 x 0,99 m.
Capacidad para
aproximadamente 30 balones.



X/00055 CARRO PORTABALONES. De

estructura metálica.
Con tapa superior y lateral
con 4 ruedas giratorias.
Dimensiones : 0,55 x 0,45 m.
Capacidad 50 litros.



X/02001 MÁSTIL PARA BANDERA. De 4 m. de altura y 1 m. de anclaje en

perfil redondo de 100 x 2 mm., con polea en la parte superior y gancho en zona intermedia para la fijación de la bandera.
Pintado en pintura epoxi al poliéster y secado al horno a 200 grados de temperatura.



X/00065 CARRO PORTA POSTES.

Para 12 postes de base 1000 x 2000 mm.
Y altura 1250 mm.
Con plataforma de madera.



X/03001 REJILLA PROTECCIÓN PARA MARCADORES.

Fabricadas en tela metálica con varilla de diámetro 5 mm., formando rectángulos de 100x50 mm., cogida ésta por un marco de ángulo de 25 mm., de lado con cuatro patas de apoyo provistas de agujeros para su sujeción a la pared. Dimensiones 2,10 x 1,10 m.

MUEBLES Y JAULAS



X/00060 MUEBLE PORTA ACCESORIOS. Construido en hierro barnizado a fuego, con tratamiento antioxidación. Montado sobre ruedas tipo industrial, práctico y manejable. Dimensiones 1,50 x 1,54 x 0,66 m. Consultar otras dimensiones y configuraciones.



Consultar jaulas a medidas.
Diferentes tipos, según necesidades.

