

Catálogo de herrajes basculantes de PVC

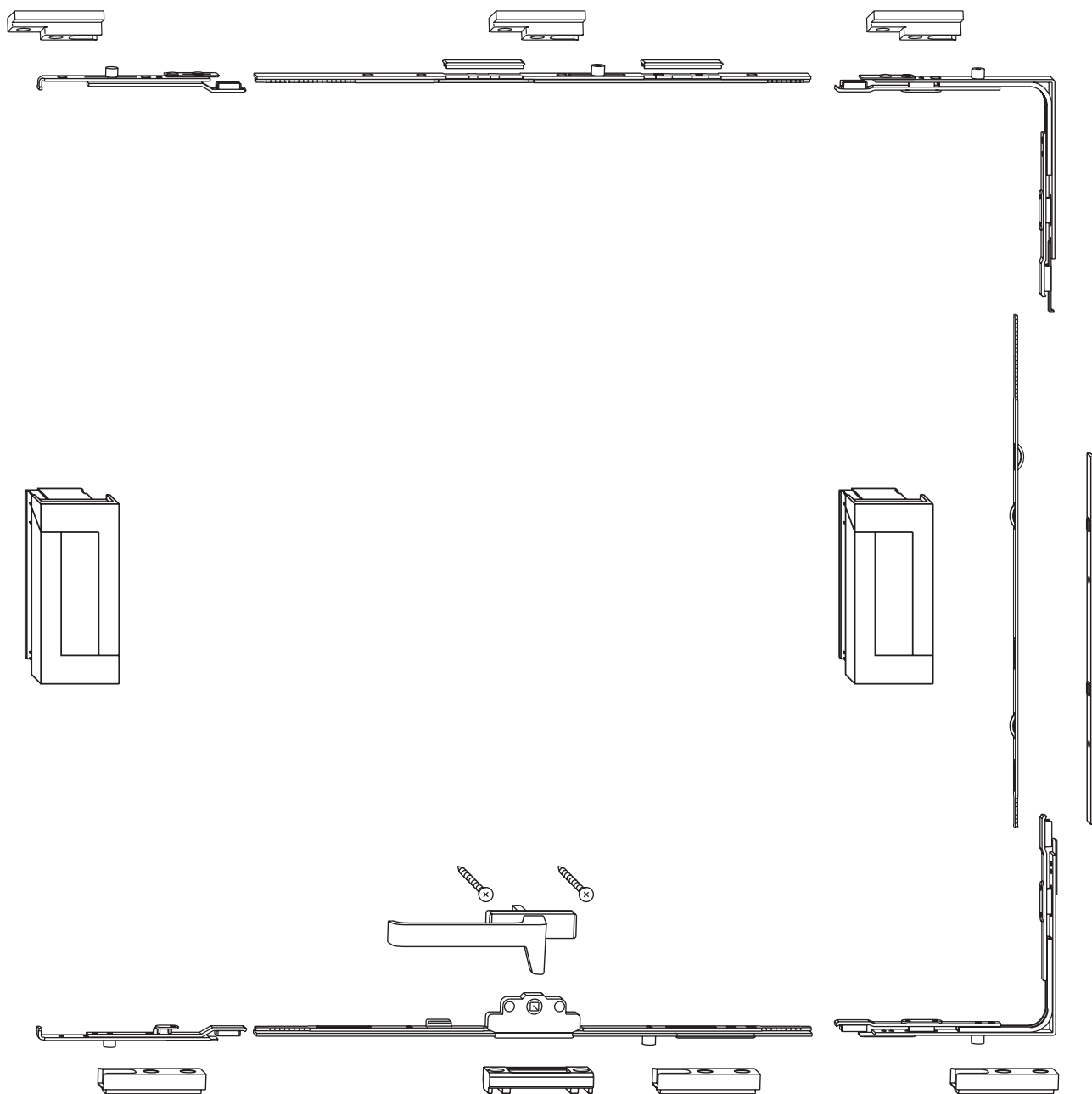

7

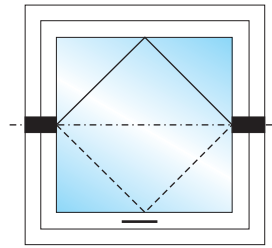
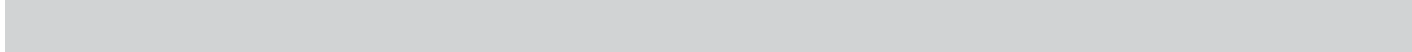

	<u>Página</u>
Información del producto: Herrajes basculantes para ventanas de PVC	7-4
Basculante Aluplas Ideal 4000	7-5
Basculante Deceuninck Zendow	7-6
Basculante Kömmerling Eurodur 3S con inversor P1173	7-7
Basculante Kömmerling Eurofutur elegance Inversor 0140	7-8
Basculante KBE-URSSA	7-9
Basculante Rehau 730	7-10
Basculante Trocal 100 (Confort)	7-11
Basculante Vekoplast Softline	7-12

Aplicación

Campo de aplicación para los herrajes basculantes UNITAS:

- Ventanas basculantes con perfil de junta periférico
- Ventanas basculantes equipadas de mandos a distancia

Diseños

Pivote basculante UNITAS 16

Pivote compacto para atornillar, hecho de metal no férreo, para bastidores hasta 175 kg.

Versión de almacén en construcción monobloque, adaptada exactamente a las especificaciones de múltiples sistemas de perfiles.

Aislamiento por medio de juntas de silicona.

Manillas giratorias

Manillas DIRIGENT-T con leva de cierre para aireación reducida. Completan el programa las manillas DIRIGENT-S sin leva de cierre.

Sistema de cierre central G.U-FERCO 340

El sistema de cierre con bulones es invisible en el rebajo y previsto de manejo con una mano. Todas las piezas de cierre están adaptadas a la ranura de 16,3 mm de anchura y 2,5 mm de profundidad.

Las piezas de cierre y las transmisiones de ángulo están equipadas de bulones ajustables. Las barras de empuje están conectadas por acoplamiento de cremallera en ambos lados, asegurado por solapa.

Las cremonas, piezas centrales y prolongadores están fijadas en posición central para el montaje. Las transmisiones de ángulo están previstas de muelles de 3 hojas de acero inoxidable.

Colores normales

Los herrajes basculantes son suministrados en los siguientes colores normales:

- EV 1 Manilla DIRIGENT anodizada EV 1, pivotes barnizados al horno en color plata
- UC 5 Manilla DIRIGENT anodizada UC 5, pivotes barnizados al horno en color marrón oscuro
- Blanco Manilla DIRIGENT anodizada EV 1, pivotes barnizados al horno en color blanco

Materiales, protección contra la oxidación

Las piezas de los herrajes están fabricadas de aleaciones de acero, de zinc moldeado bajo presión y de aluminio de alta calidad, galvanizadas anodizadas, según el sistema de tratamiento ferGUard Plata.

Referencias de pedido

Ejemplo

Referencia
9-32821-01-0-1

9-32821-	--	Número de la pieza
-	-01-	Tamaño
-	-L-	Mano izquierda
-	-R-	Mano derecha
-	-0-	Utilizable en ambos lados
-	--1	Anodizado EV 1 / color plata
-	--2	Anodizado EV 2 / color champaña
-	--3	Bicromatizado / color latón
-	--5	Anodizado UC 5 / color marrón oscuro
-	--6	Color negro
-	--7	Color blanco
-	--*	Tratamiento de superficie variable (ver lista de precios)

Aplicación

Sistema de perfiles	Herraje basculante	Sistema de cierre central	Perfil de bastidor	Perfil de marco	Dibujo de montaje
Aluplast Ideal 4000	UNITAS 16	G.U-FERCO 340	140.031	140003	0.44047.1
Deceuninck 2000	UNITAS 16	G.U-FERCO 340	P 2023	P 2010	0.43314.1
Eurodur 3S	UNITAS 16	G.U-FERCO 340	1418	1401	0.42030.1
EuroFutur Elegance	UNITAS 16	G.U-FERCO 340	0118	0102	0.44319.1
KBE / URSSA	UNITAS 16	G.U-FERCO 340	519	106	0.42386.1
Rehau S 730	UNITAS 16	G.U-FERCO 340	609662	608052	0.41980.1
Salamander	UNITAS 16	G.U-FERCO 340	301030	301020	0.41985.1
Thyssen AD	UNITAS 16	G.U-FERCO 340	TS 20	L 10	0.41982.1
Trocal 100 (confort)	UNITAS 16	G.U-FERCO 340	120300	110200	0.43676.1
Veka Softline AD	UNITAS 16	G.U-FERCO 340	102115	101086	0.42940.1

7

Disposición de herraje para ventanas basculantes Sistema de cierre central G.U-FERCO 340 con bulones ajustables

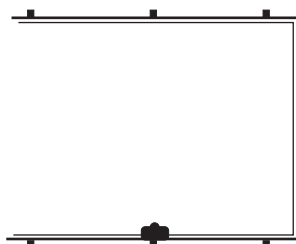

Tornillo cabeza grande para fijación de los pivotes al perfil.
E-12562-47-0.1

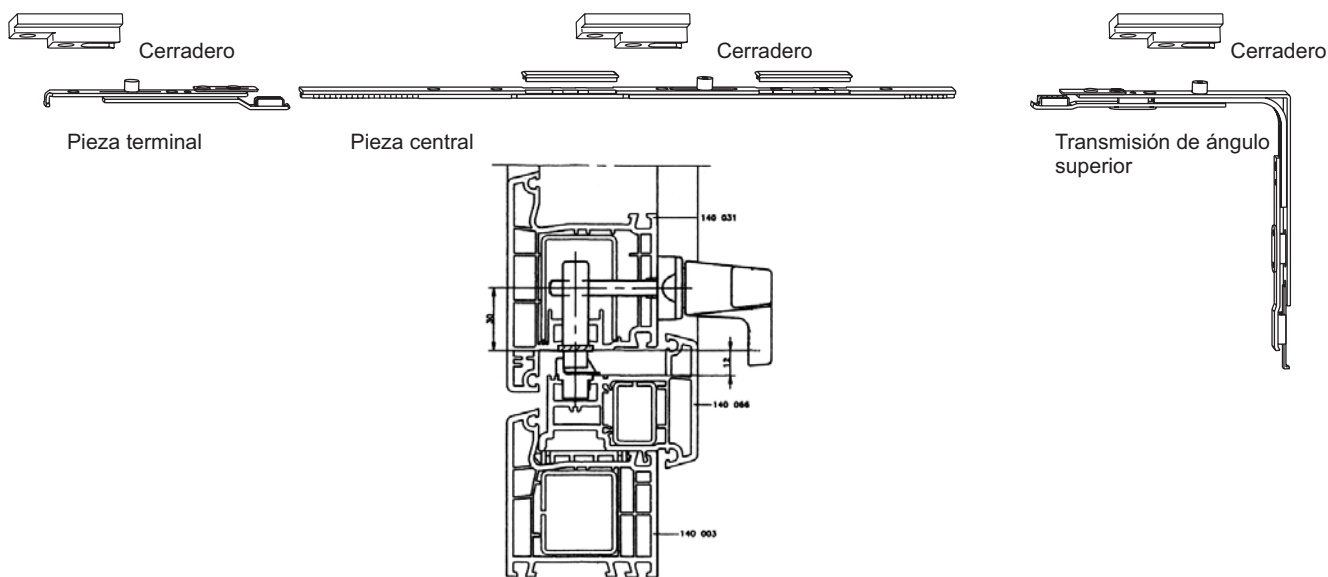

Herrajes necesarios según las dimensiones del bastidor

1	Guarnición Base		K-15634-00-0-*
1	Cremona; Entrada 30mm	FFB	
		579- 950	6-25450-01-0-1
		951-1450	6-25450-02-0-1
		1451-1950	6-25450-03-0-1
		1951-2450	6-25450-04-0-1
		2451-2950	6-25450-05-0-1
1	Elemento Intermedio (Pletina parte superior)	FFB	
		576- 950	6-25483-11-0-1
		951-1450	6-25483-12-0-1
		1451-1950	6-25483-13-0-1
		1951-2450	6-25483-14-0-1
		2451-2950	6-25483-15-0-1
1	Cremallera Basculante (Pletina vertical)	FFH	
		700- 950	9-32820-01-0-1
		951-1200	9-32820-02-0-1
		1201-1700	9-32820-03-0-1
		1701-2200	9-32820-04-0-1
1	Tapa Cremallera	FFH	
		700-1200	9-32819-02-0-1
		1201-1700	9-32819-03-0-1
		1701-2200	9-32819-04-0-1

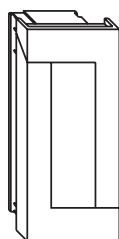

Pivote basculante
UNITAS 16

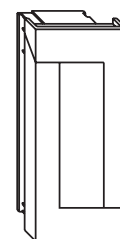

Pivote basculante
UNITAS 16

Barra vertical
Pletina de
recubrimiento

Descuento de Medida exterior a FFH/FFB:218 mm. Plano 0.44047.1

* Colores: 7W Blanco
5W Marrón

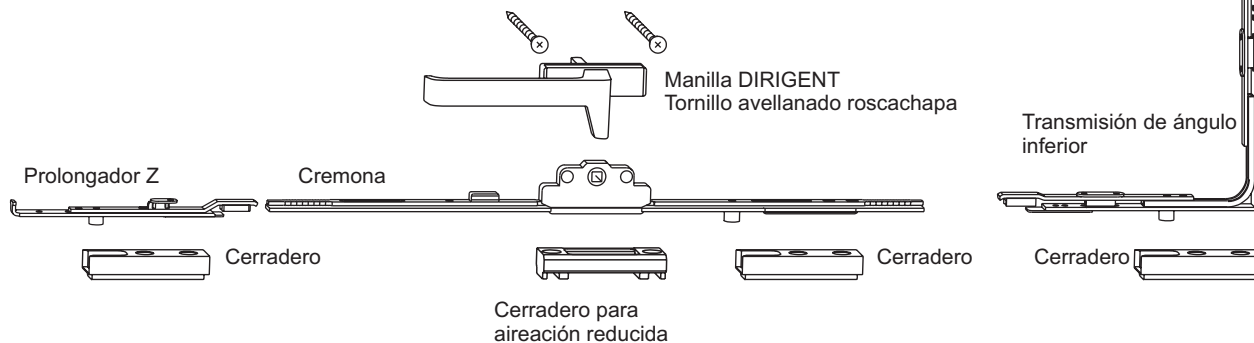

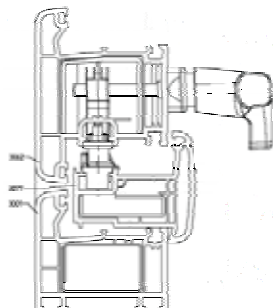
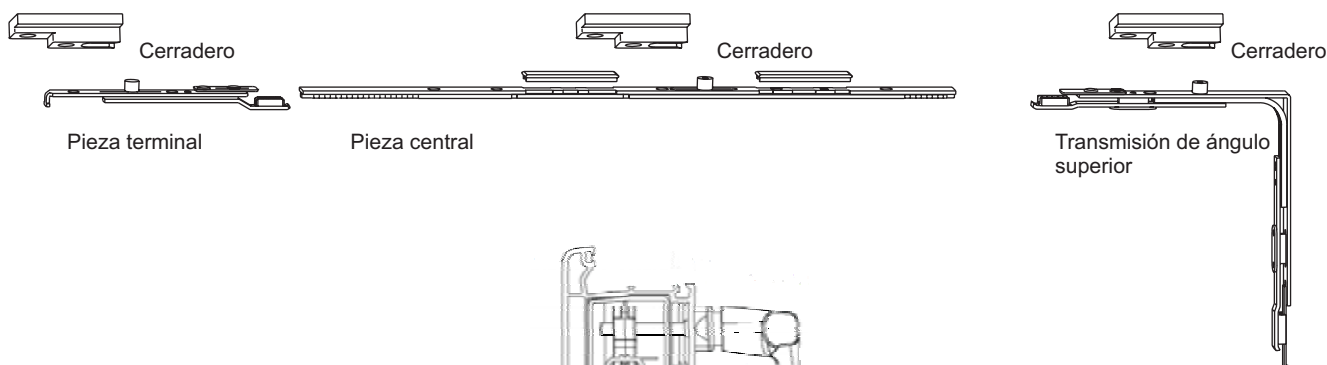

Herrajes necesarios según las dimensiones del bastidor

1	Guarnición Base		K-16966-00-0-*
1	Cremona	FFB	
		576- 950	6-25450-01-0-1
		951-1450	6-25450-02-0-1
		1451-1950	6-25450-03-0-1
		1951-2450	6-25450-04-0-1
		2451-2950	6-25450-05-0-1
1	Elemento Intermedio (Pletina parte superior)	FFB	
		576- 950	6-25483-11-0-1
		951-1450	6-25483-12-0-1
		1451-1950	6-25483-13-0-1
		1951-2450	6-25483-14-0-1
		2451-2950	6-25483-15-0-1
1	Cremallera Basculante (Pletina vertical)	FFH	
		668- 918	9-32821-01-0-1
		919-1168	9-32821-02-0-1
		1169-1668	9-32821-03-0-1
		1669-2168	9-32821-04-0-1
1	Tapa Cremallera	FFH	
		668-1168	9-32819-02-0-1
		1169-1668	9-32819-03-0-1
		1669-2168	9-32819-04-0-1

Descuento de Medida exterior a FFH/FFB: 176 mm.

* Colores: 7W Blanco
5W Marrón

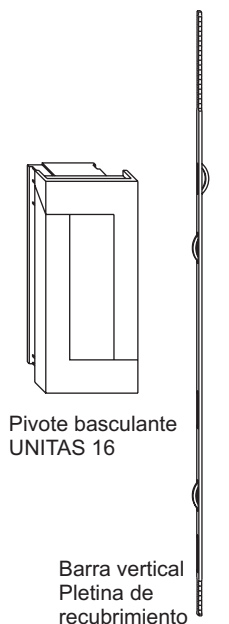
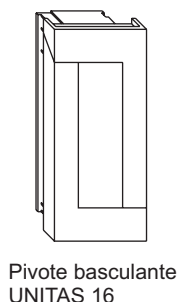
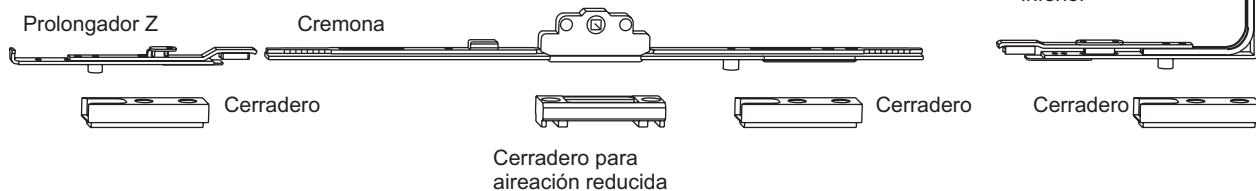

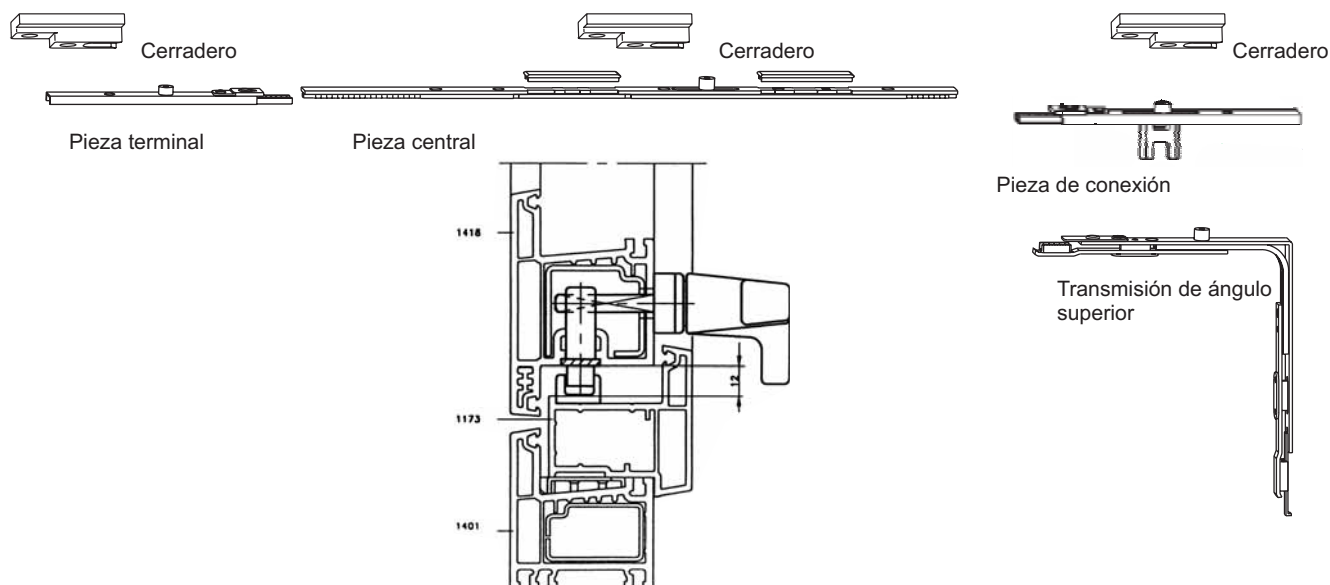

Herrajes necesarios según las dimensiones del bastidor

1	Guarnición Base		K-13699-00-0-*
1	Cremona	FFB	
		576- 950	6-25459-01-0-1
		951-1450	6-25459-02-0-1
		1451-1950	6-25459-03-0-1
		1951-2450	6-25459-04-0-1
		2451-2950	6-25459-05-0-1
1	Elemento Intermedio (Pletina parte superior)	FFB	
		576-9 50	6-25460-01-0-1
		951-1450	6-25460-02-0-1
		1451-1950	6-25460-03-0-1
		1951-2450	6-25460-04-0-1
		2451-2950	6-25460-05-0-1
1	Cremallera Basculante (Pletina vertical)	FFH	
		700- 950	9-32820-01-0-1
		951-1200	9-32820-02-0-1
		1201-1700	9-32820-03-0-1
		1701-2200	9-32820-04-0-1
1	Tapa Cremallera	FFH	
		700-1200	9-32819-02-0-1
		1201-1700	9-32819-03-0-1
		1701-2200	9-32819-04-0-1

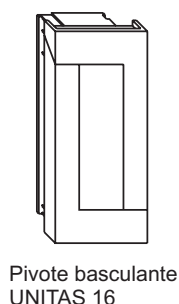

Descuento de Medida exterior a FFH/FFB: 182mm.

* Colores: 7W Blanco
5W Marrón

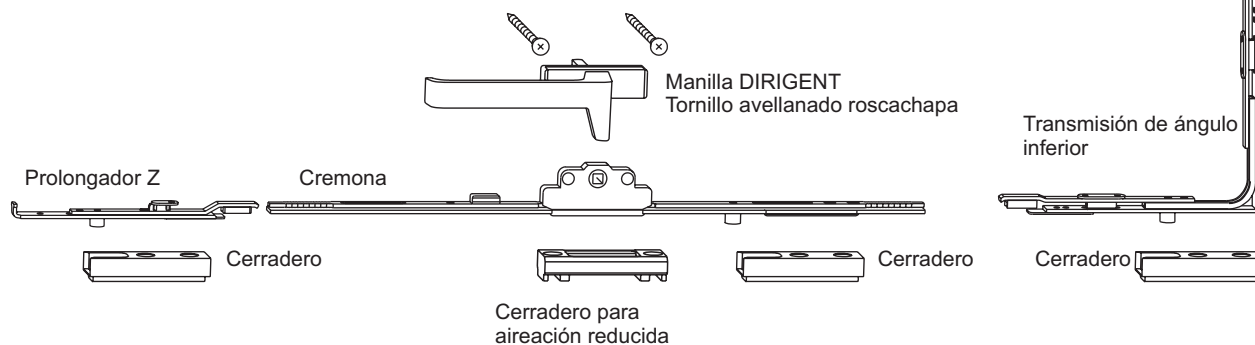

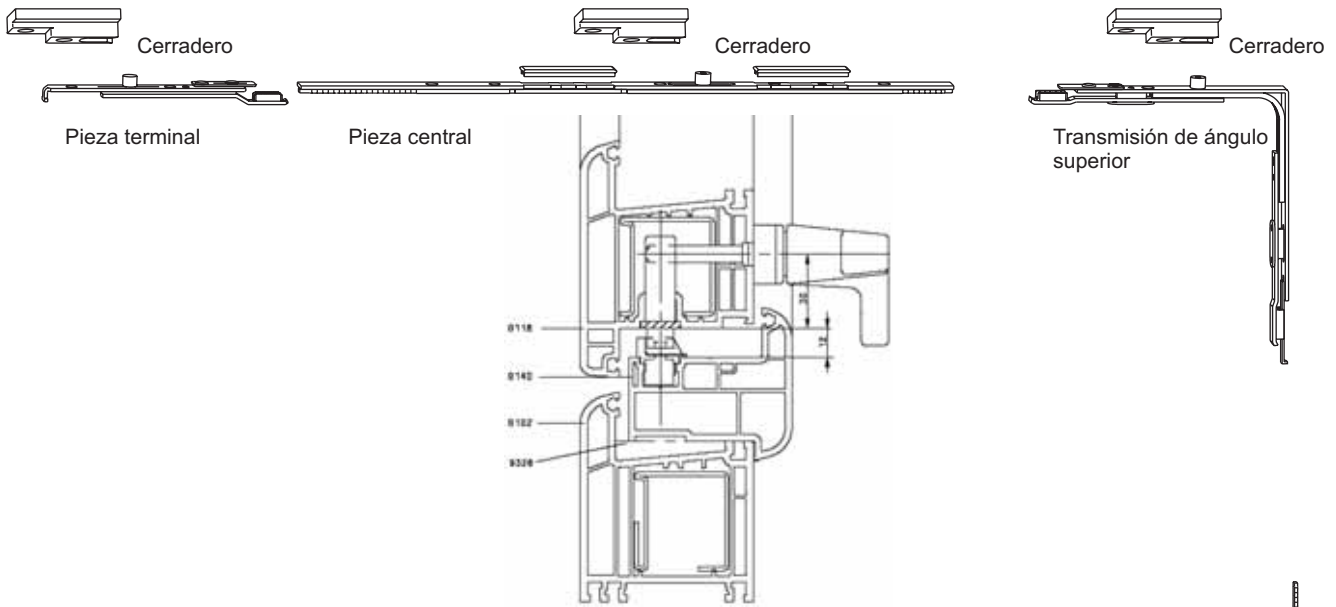

Herrajes necesarios según las dimensiones del bastidor

1	Guarnición Base		K-16747-00-0.*
1	Cremona	FFB	
		576- 950	6-25450-01-0-1
		951-1450	6-25450-02-0-1
		1451-1950	6-25450-03-0-1
		1951-2450	6-25450-04-0-1
		2451-2950	6-25450-05-0-1
1	Elemento Intermedio (Pletina parte superior)	FFB	
		576- 950	6-25483-11-0-1
		951-1450	6-25483-12-0-1
		1451-1950	6-25483-13-0-1
		1951-2450	6-25483-14-0-1
		2451-2950	6-25483-15-0-1
1	Cremallera Basculante (Pletina vertical)	FFH	
		700- 910	9-32821-01-0-1
		911-1160	9-32821-02-0-1
		1161-1660	9-32821-03-0-1
		1661-2160	9-32821-04-0-1
1	Tapa Cremallera	FFH	
		700-1160	9-32819-02-0-1
		1161-1660	9-32819-03-0-1
		1661-2160	9-32819-04-0-1

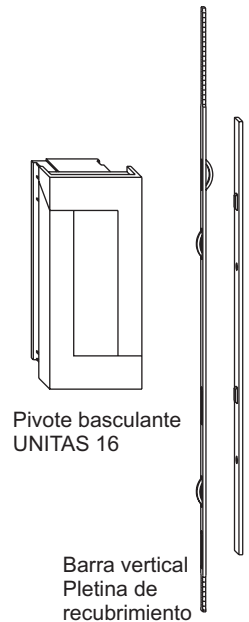
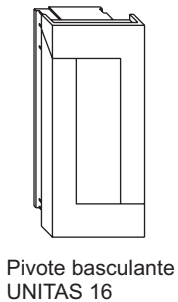

Descuento de Medida exterior a FFH/FFB: 222 mm.

* Colores: 7W Blanco
5W Marrón

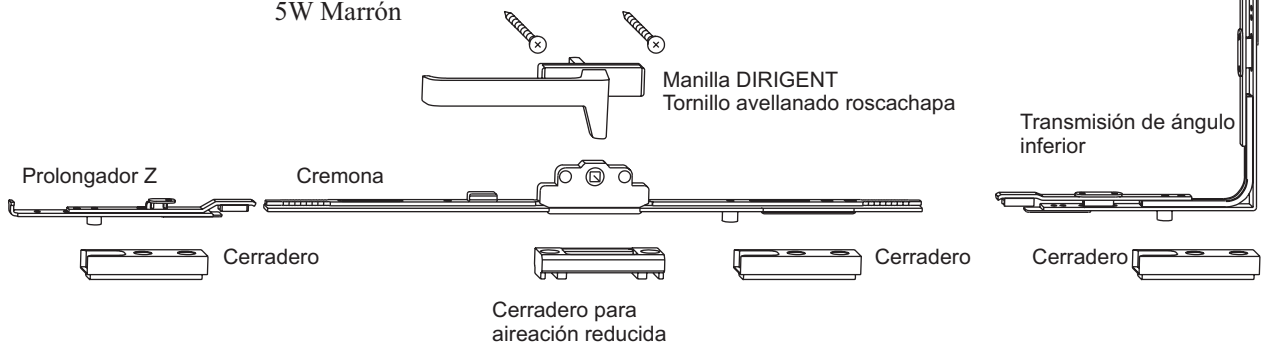

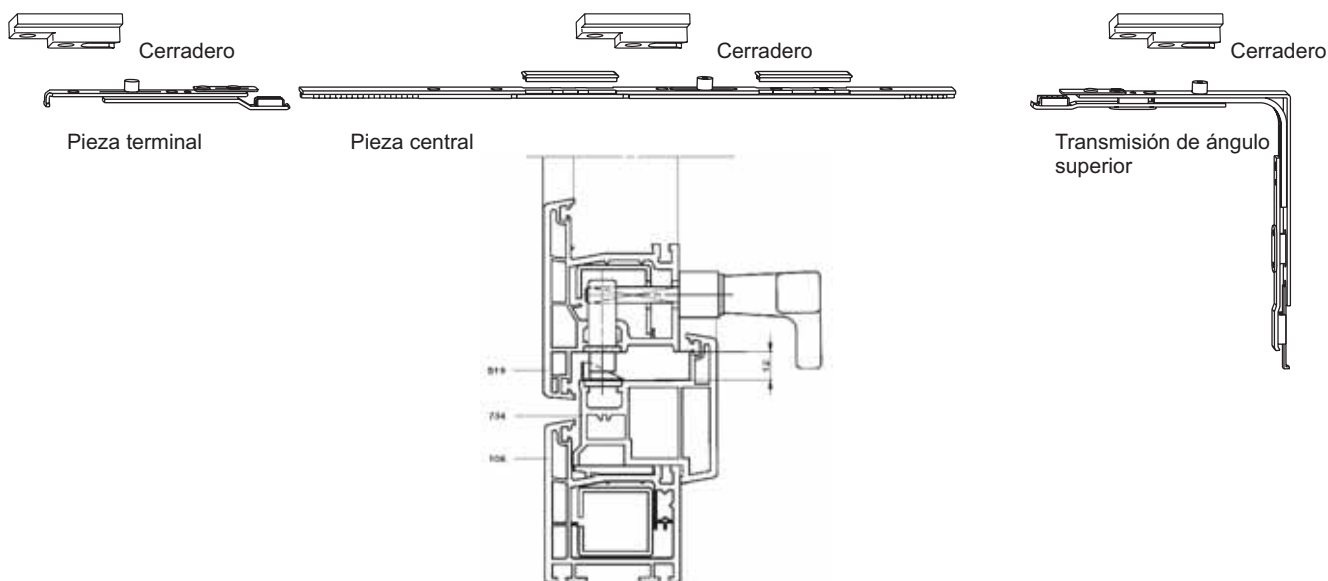

Herrajes necesarios según las dimensiones del bastidor

1	Guarnición Base		K-13917-00-0-*
1	Cremona;	FFB	
		576- 950	6-25459-01-0-1
		951-1450	6-25459-02-0-1
		1451-1950	6-25459-03-0-1
		1951-2450	6-25459-04-0-1
		2451-2950	6-25459-05-0-1
1	Elemento Intermedio (Pletina parte superior)	FFB	
		576- 950	6-25483-11-0-1
		951-1450	6-25483-12-0-1
		1451-1950	6-25483-13-0-1
		1951-2450	6-25483-14-0-1
		2451-2950	6-25483-15-0-1
1	Cremallera Basculante (Pletina vertical)	FFH	
		660- 910	9-32821-01-0-1
		911-1160	9-32821-02-0-1
		1161-1660	9-32821-03-0-1
		1661-2160	9-32821-04-0-1
1	Tapa Cremallera	FFH	
		660-1160	9-32819-02-0-1
		1161-1660	9-32819-03-0-1
		1661-2160	9-32819-04-0-1

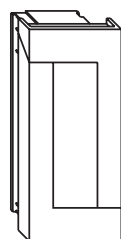

Pivote basculante
UNITAS 16

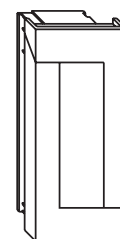

Pivote basculante
UNITAS 16

Barra vertical
Pletina de
recubrimiento

Descuento de Medida exterior a FFH/FFB: 200mm.

* Colores: 7W Blanco
5W Marrón

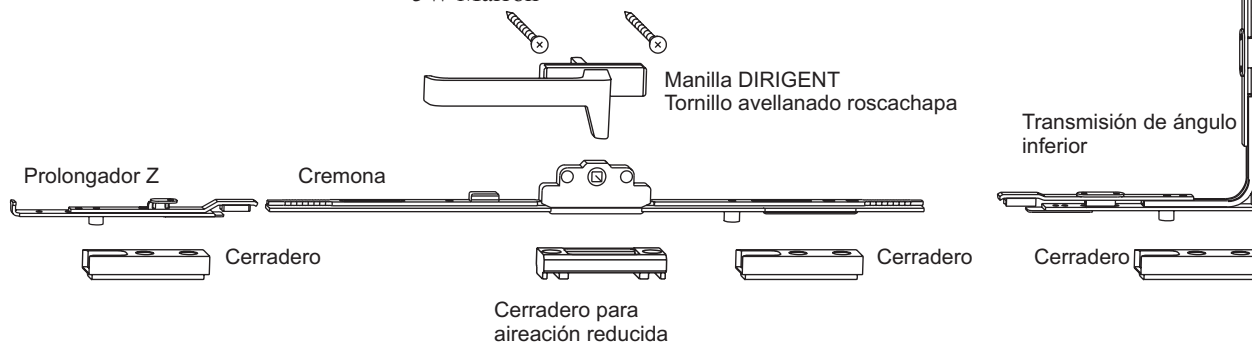

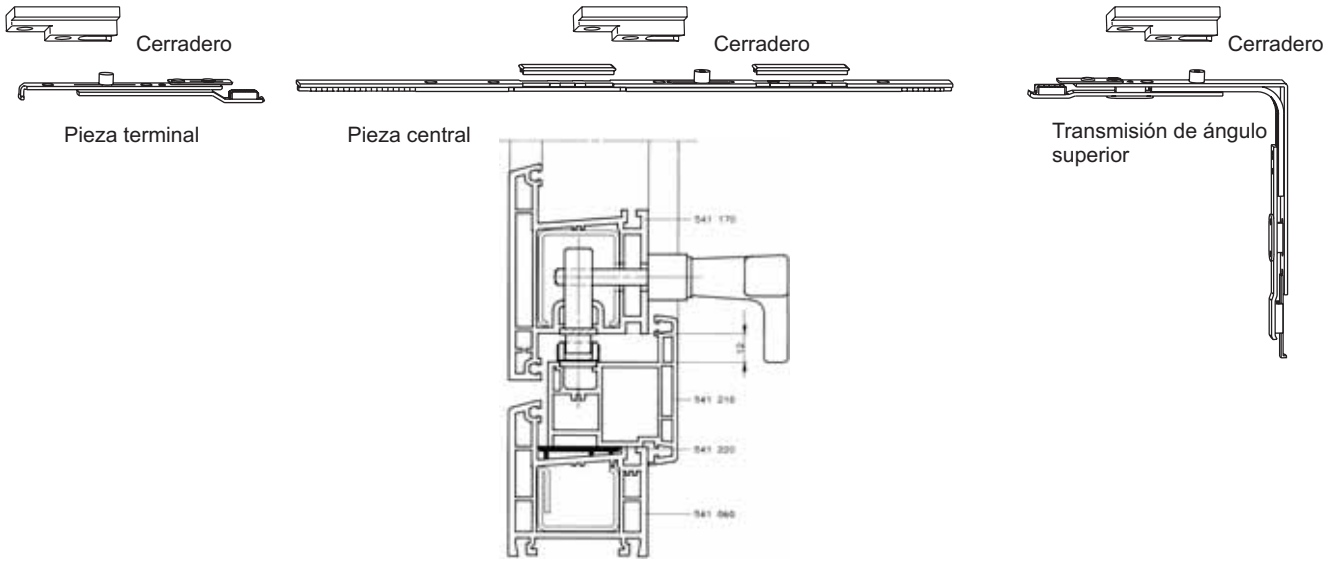

Herrajes necesarios según las dimensiones del bastidor

1	Guarnición Base		K-14452-00-0*
1	Cremona	FFB	
		576- 950	6-25519-01-0-1
		951-1450	6-25519-02-0-1
		1451-1950	6-25519-03-0-1
		1951-2450	6-25519-04-0-1
		2451-2950	6-25519-05-0-1
1	Elemento Intermedio (Pletina parte superior)	FFB	
		576- 950	6-25483-11-0-1
		951-1450	6-25483-12-0-1
		1451-1950	6-25483-13-0-1
		1951-2450	6-25483-14-0-1
		2451-2950	6-25483-15-0-1
1	Cremallera Basculante (Pletina vertical)	FFH	
		700- 950	9-32821-01-0-1
		951-1200	9-32821-02-0-1
		1201-1700	9-32821-03-0-1
		1701-2200	9-32821-04-0-1
1	Tapa Cremallera	FFH	
		700-1200	9-32819-02-0-1
		1201-1700	9-32819-03-0-1
		1701-2200	9-32819-04-0-1

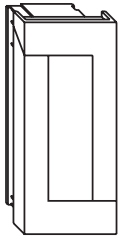

Pivote basculante UNITAS 16

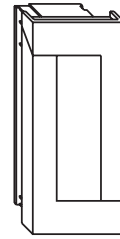

Pivote basculante UNITAS 16

Barra vertical Pletina de recubrimiento

Descuento de Medida exterior a FFH/FFB: 194mm.

* Colores: 7W Blanco
5W Marrón

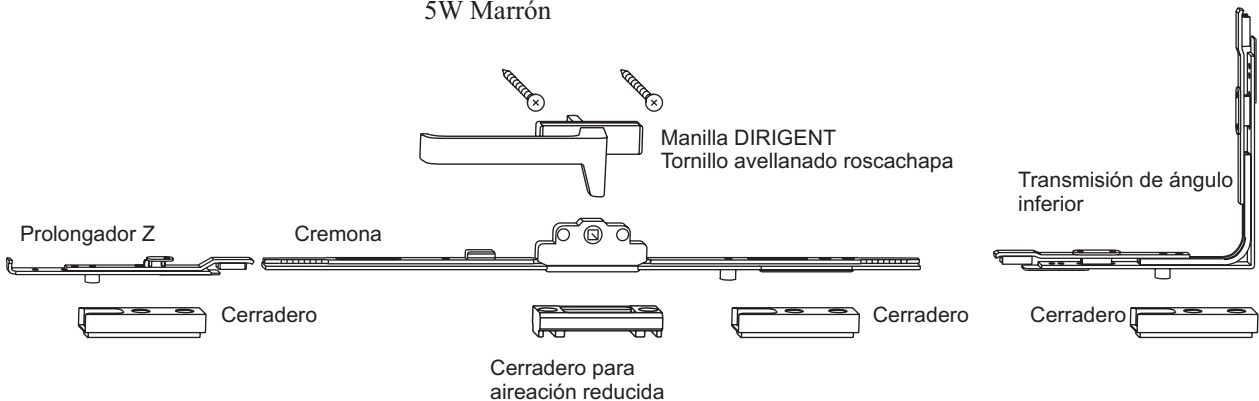

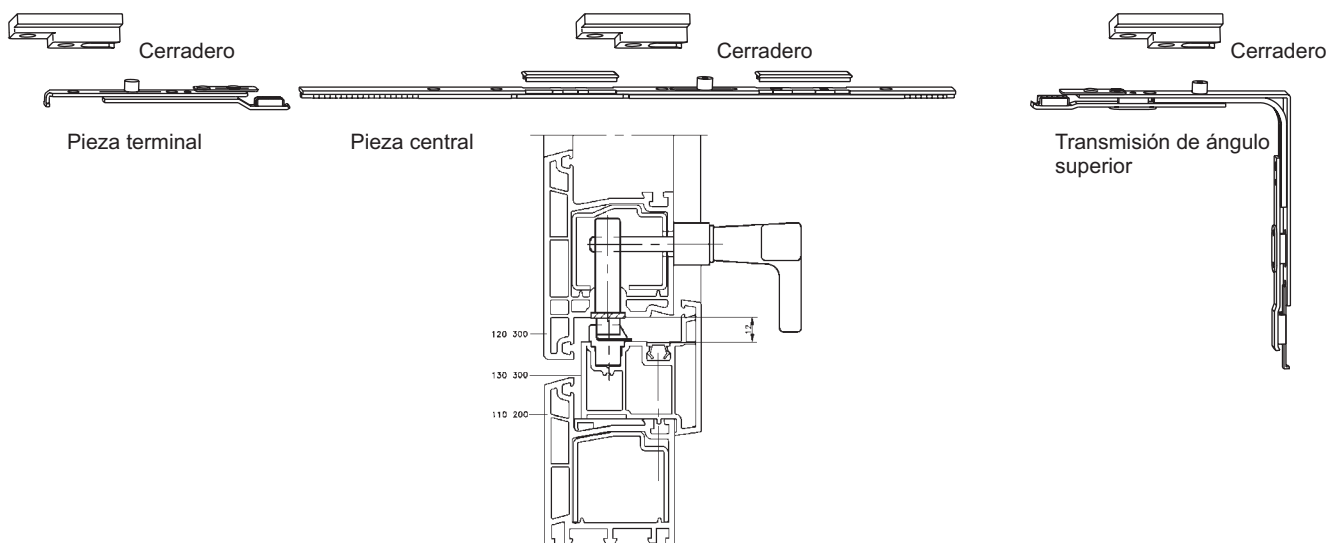

Herrajes necesarios según las dimensiones del bastidor

1	Guarnición Base		K-15143-00-0*
1	Cremona; Entrada 30 mm	FFB	
		606- 950	6-31053-30-0-1
		951-1450	6-31054-30-0-1
		1451-1950	6-31055-30-0-1
		1951-2450	6-31744-30-0-1
		2451-2950	6-31744-30-0-1**
1	Elemento Intermedio (Pletina parte superior)	FFB	
		606- 950	6-25483-11-0-1
		951-1450	6-25483-12-0-1
		1451-1950	6-25483-13-0-1
		1951-2450	6-25483-14-0-1
		2451-2950	6-25483-15-0-1
1	Cremallera Basculante (Pletina vertical)	FFH	
		700- 910	9-32820-01-0-1
		911-1160	9-32820-02-0-1
		1161-1660	9-32820-03-0-1
		1661-2160	9-32820-04-0-1
1	Tapa Cremallera	FFH	
		700-1160	9-32819-02-0-1
		1161-1660	9-32819-03-0-1
		1661-2160	9-32819-04-0-1

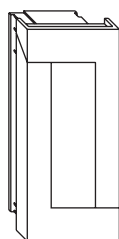

Pivote basculante
UNITAS 16

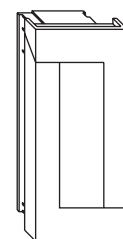

Pivote basculante
UNITAS 16

Barra vertical
Pletina de
recubrimiento

Descuento de Medida exterior a FFH/FFB:222 mm. Plano 0.43676.AD.1

** A esta cremona hay que añadir 2 prolongadores 8-00625-00-0-1

* Colores: 7W Blanco
5W Marrón

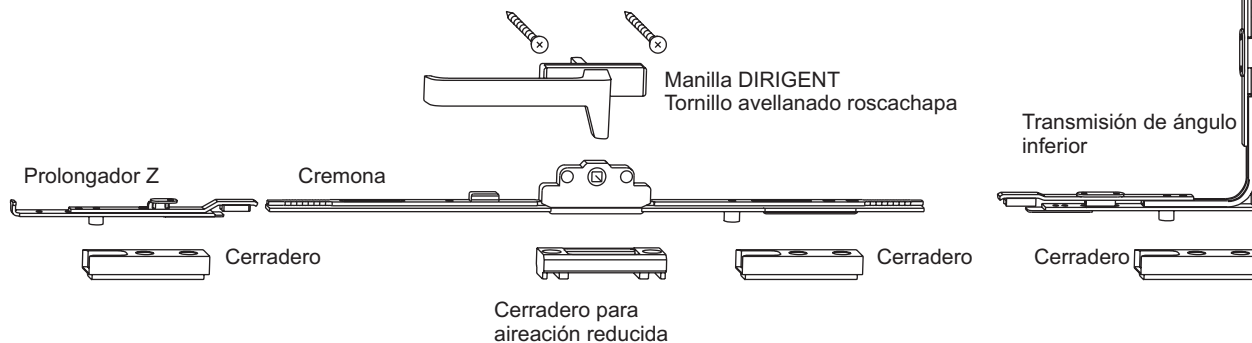

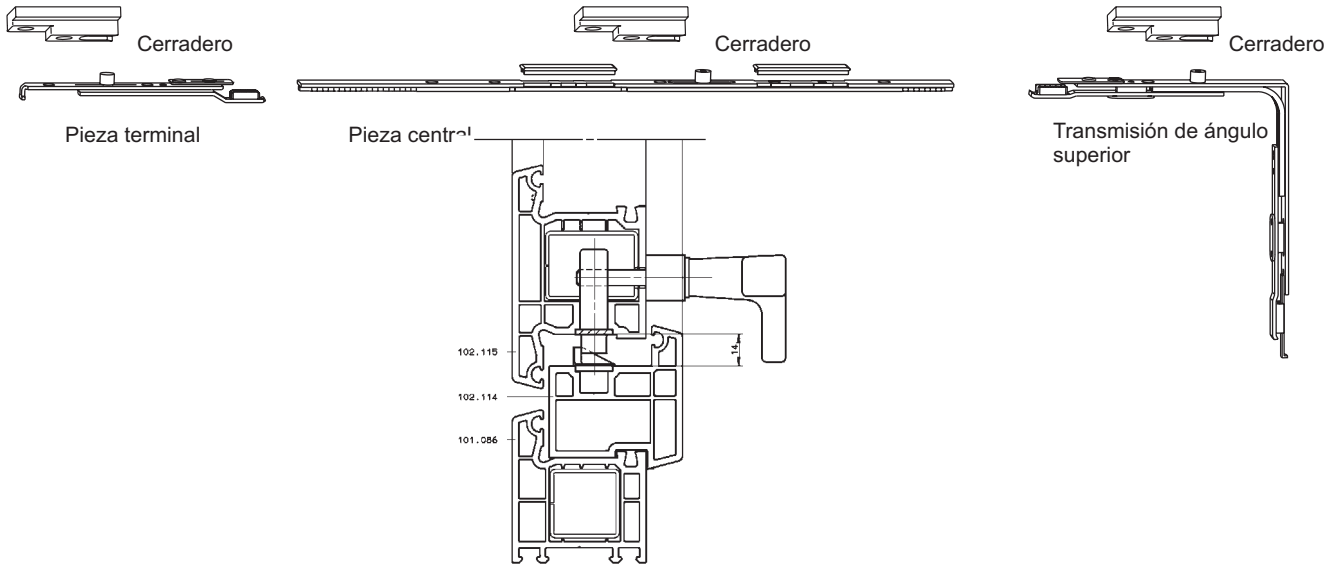

Herrajes necesarios según las dimensiones del bastidor

1	Guarnición Base		K-14315-00-0-*
1	Cremona	FFB	
		576-950	6-25519-01-0-1
		951-1450	6-25519-02-0-1
		1451-1950	6-25519-03-0-1
		1951-2450	6-25519-04-0-1
		2451-2950	6-25519-05-0-1
1	Elemento Intermedio (Pletina parte superior)	FFB	
		576-950	6-25483-11-0-1
		951-1450	6-25483-12-0-1
		1451-1950	6-25483-13-0-1
		1951-2450	6-25483-14-0-1
		2451-2950	6-25483-15-0-1
1	Cremallera Basculante (Pletina vertical)	FFH	
		660-910	9-32821-01-0-1
		911-1160	9-32821-02-0-1
		1161-1660	9-32821-03-0-1
		1661-2160	9-32821-04-0-1
1	Tapa Cremallera	FFH	
		660-1160	9-32819-02-0-1
		1161-1660	9-32819-03-0-1
		1661-2160	9-32819-04-0-1

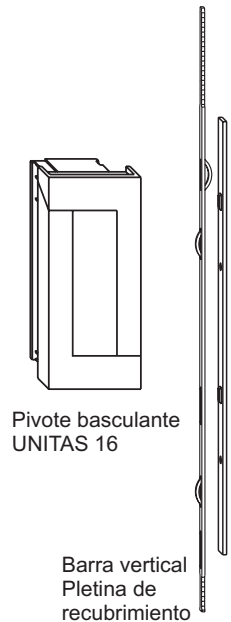
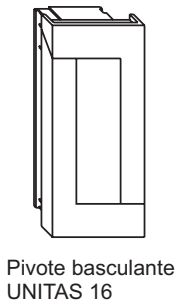

Descuento de Medida exterior a FFH/FFB: 200mm.

* Colores: 7W Blanco
5W Marrón

