

Olsberg Kaminöfen



 **Sedine**
Ingenieros
www.gruposedine.com

C/ Alsacia, 18 - Urb. Parquelagos
28420 La Navata - Madrid
Tel. 902112727 / Fax 902012106
gruposedine@gruposedine.com

Olsberg 
PRIMÄRHEIZTECHNIK

Pizzo Seite 4 - 5



Mayon Seite 6 - 7



Agando Seite 8 - 9



Pago Seite 10 - 11



Kieyo Compact Seite 12 - 13



Mayon Compact Seite 14 - 15



Agando Compact Seite 16 - 17



Pago Compact Seite 18 - 19



Alid Seite 20 - 21



Golaya Seite 22 - 23



Fogo Seite 24 - 25



Fantale Seite 26 - 27



Fayal Seite 28 - 29



Kone Seite 30 - 31



Pale Seite 32 - 33



Escala Seite 34 - 35



Relax Seite 36 - 37



Technische Daten Seite 38 - 39



Glasuren Seite 41

Olsberg Seite 43



Kaminofen Pizzo

- elegantes, schlankes Design
- Warmhaltefach
- große, gerundete Sichtscheibe ohne Rahmen
- Scheibenspülluftsystem mit vorgewärmter Sekundärluft
- **3-Punkt Türverschluss für optimale Stabilität**
- verschließbares Holzablagefach
- Feuerraum aus Schamotte
- hervorragendes Abbrandverhalten und Flammenbild durch modernste Feuerungstechnik
- Rüttelrost aus Guss
- Primär- und Sekundärluft getrennt regulierbar
- Brennstoffe: Holz und Holzbriketts
- Rauchrohranschluss oben und hinten möglich
- **Stutzen für externe Verbrennungsluftzufuhr**
- geprüft nach EN 13240; DIN plus; 15a B-VG; VKF
- erfüllt die Münchener und Regensburger Anforderungen
- für Mehrfachbelegung geeignet



Pizzo
Seitenverkleidung und
Einleger apricot



Pizzo
Stahlblech, gussgrau

Keramik-Glasuren

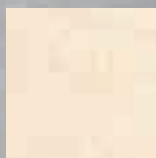
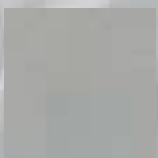

apricot

schiefer

ahorn

Konstruktionsänderungen und Irrtum vorbehalten.

Bezeichnung	Artikelnummer
Korpus:	gussgrau
Seitenverkleidung:	Stahlblech, gussgrau
Keramikleinleger	• apricot 23/3024
	• schiefer 23/3025
	• ahorn 23/3028
	• Sonderglasur 23/302x
Natursteineinleger	23/3023
Korpus:	gussgrau
Keramikverkleidung:	• apricot 23/3224
	• schiefer 23/3225
	• ahorn 23/3228
	• Sonderglasur 23/322x
Natursteinverkleidung	23/3223

Nennwärmeleistung:	8 kW
Leistungsbereich:	4 - 8 kW
Wirkungsgrad:	> 78,0 %
Gewicht:	
mit Stahlverkleidung	150 kg
mit Keramikverkleidung	185 kg
mit Natursteinverkleidung	225 kg
Höhe / Breite / Tiefe:	1050 / 560 / 470 mm
Rauchrohrstutzen:	Ø 150 mm
Anschlusshöhe oben ¹⁾ :	1075 mm
hinten ²⁾ :	936 mm
Verbrennungsluftstutzen:	Ø 120 mm
Anschlusshöhe hinten ²⁾ :	279 mm

- 1) Anschlusshöhe bis Oberkante Stutzen
2) Anschlusshöhe bis Mitte Stutzen

Maßzeichnung

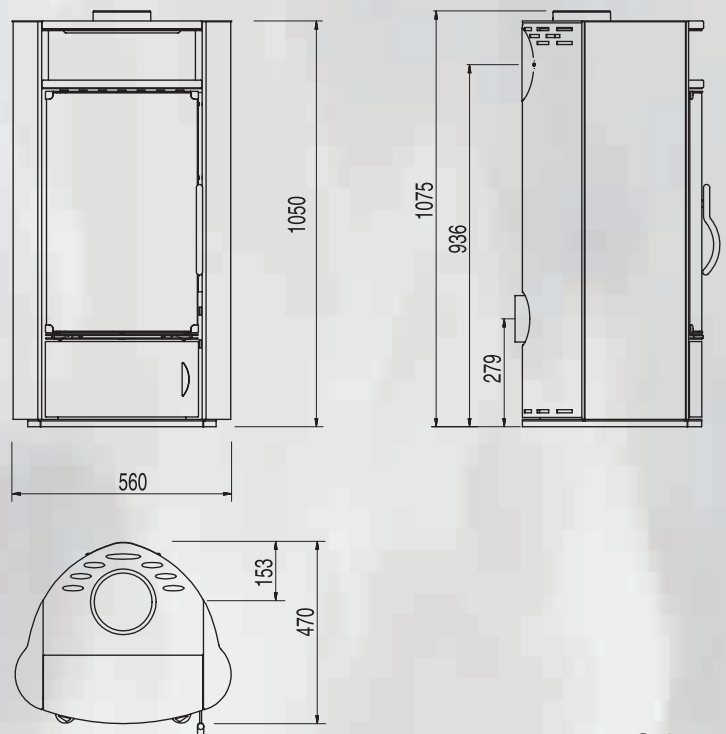



Kaminofen Mayon

- eleganter Kaminofen
- Warmhaltefach
- große, gerundete Sichtscheibe
- Scheibenspülluftsystem mit vorgewärmter Sekundärluft
- **3-Punkt Türverschluss für optimale Stabilität**
- Holzablagefach
- großer Feuerraum aus Schamotte für 33er Holzscheite
- hervorragendes Abbrandverhalten und Flammenbild durch modernste Feuerungstechnik
- Rüttelrost aus Guss
- Primär- und Sekundärluft getrennt regulierbar
- Brennstoffe: Holz, Holzbriketts und Braunkohlebriketts
- Rauchrohranschluss oben und hinten möglich
- **Stutzen für externe Verbrennungsluftzufuhr**
- geprüft nach EN 13240; DIN plus; 15a B-VG; VKF
- erfüllt die Münchener und Regensburger Anforderungen
- für Mehrfachbelegung geeignet



Mayon
Stahlblech, gussgrau



Mayon
Edelstahl

Keramik-Glasuren



apricot

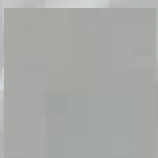

schiefer

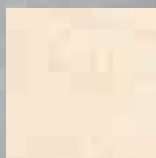

ahorn

Konstruktionsänderungen und Irrtum vorbehalten.

Bezeichnung		Artikelnummer
Korpus:	gussgrau	
Seitenverkleidung	• Stahlblech, gussgrau	23/3481
	• Edelstahl	23/3482
Korpus:	gussgrau	
Keramikverkleidung	• apricot	23/3484
	• schiefer	23/3485
	• ahorn	23/3488
	• Sonderglasur	23/348x

Nennwärmeleistung:	8 kW
Leistungsbereich:	4 - 8 kW
Wirkungsgrad:	> 78.0 %
Gewicht:	
mit Stahlblechverkleidung	190 kg
mit Keramikverkleidung	220 kg
Höhe / Breite / Tiefe:	1114 / 654 / 532 mm
Rauchrohrstutzen:	Ø 150 mm
Anschlusshöhe oben ¹⁾ :	1098 mm
hinten ²⁾ :	939 mm
Verbrennungsluftstutzen:	Ø 120 mm
Anschlusshöhe hinten ²⁾ :	260 mm

- 1) Anschlusshöhe bis Oberkante Stutzen
2) Anschlusshöhe bis Mitte Stutzen

Maßzeichnung

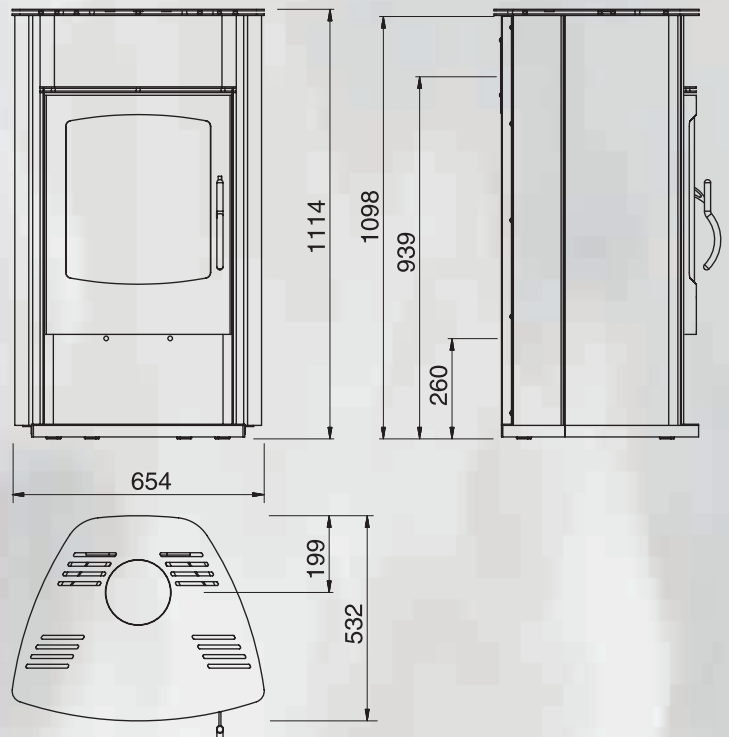



Kaminofen Agando

- eleganter Kaminofen
- große, gerundete Sichtscheibe ohne Rahmen
- Scheibenspülluftsystem mit vorgewärmter Sekundärluft
- **3-Punkt Türverschluss für optimale Stabilität**
- Bedienelemente matt verchromt
- Holzablagefach
- großer Feuerraum aus Schamotte für 33er Holzscheite
- hervorragendes Abbrandverhalten und Flammenbild durch modernste Feuerungstechnik
- Rüttelrost aus Guss
- Primär- und Sekundärluft getrennt regulierbar
- Brennstoffe: Holz, Holzbriketts und Braunkohlebriketts
- Rauchrohranschluss oben und hinten möglich
- **Stutzen für externe Verbrennungsluftzufuhr**
- geprüft nach EN 13240; DIN plus; 15a B-VG; VKF
- erfüllt die Münchener und Regensburger Anforderungen
- für Mehrfachbelegung geeignet



Agando
Natursteinverkleidung

Keramik-Glasuren



apricot

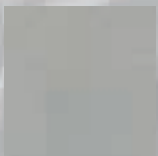

schiefer

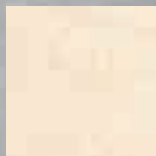

ahorn

Konstruktionsänderungen und Irrtum vorbehalten.

Bezeichnung	Artikelnummer
Korpus: gussgrau	
Keramikverkleidung • apricot	23/3384
• schiefer	23/3385
• ahorn	23/3388
• Sonderglasur	23/338x
Natursteinverkleidung	23/3383

Nennwärmeleistung:	8 kW
Leistungsbereich:	4 - 8 kW
Wirkungsgrad:	> 78,0 %
Gewicht:	
mit Keramikverkleidung	220 kg
mit Natursteinverkleidung	230 kg
Höhe / Breite / Tiefe:	1164 / 612 / 503 mm
Rauchrohrstutzen:	Ø 150 mm
Anschlusshöhe oben ¹⁾ :	1108 mm
hinten ²⁾ :	948 mm
Verbrennungsluftstutzen:	Ø 120 mm
Anschlusshöhe hinten ²⁾ :	269 mm

- 1) Anschlusshöhe bis Oberkante Stutzen
2) Anschlusshöhe bis Mitte Stutzen

Maßzeichnung

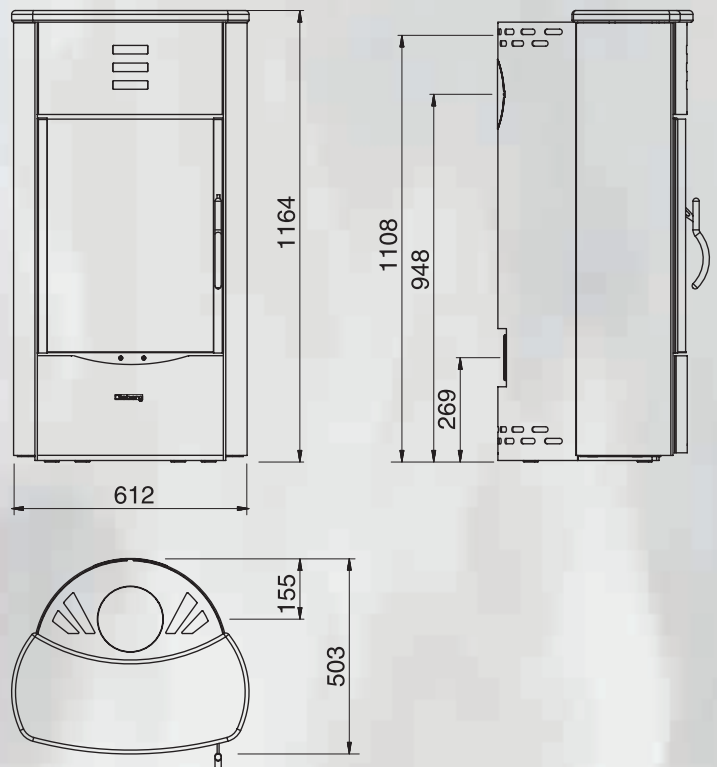



Kaminofen Pago

- eleganter Kaminofen
- große, gerundete Sichtscheibe ohne Rahmen
- Scheibenspülluftsystem mit vorgewärmter Sekundärluft
- **3-Punkt Türverschluss für optimale Stabilität**
- Bedienelemente matt verchromt
- verschließbares Holzablagefach
- großer Feuerraum aus Schamotte für 33er Holzscheite
- hervorragendes Abbrandverhalten und Flammenbild durch modernste Feuerungstechnik
- Rüttelrost aus Guss
- Primär- und Sekundärluft getrennt regulierbar
- Brennstoffe: Holz und Holzbriketts und Braunkohlebriketts
- Rauchrohranschluss oben und hinten möglich
- **Stutzen für externe Verbrennungsluftzufuhr**
- geprüft nach EN 13240; DIN plus; 15a B-VG; VKF
- erfüllt die Münchener und Regensburger Anforderungen
- für Mehrfachbelegung geeignet



Pago
Natursteinverkleidung

Keramik-Glasuren



apricot

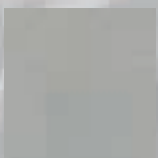

schiefer

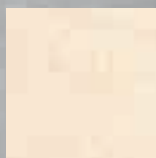

ahorn

Konstruktionsänderungen und Irrtum vorbehalten.

Bezeichnung		Artikelnummer
Korpus:	gussgrau	
Keramikverkleidung	• apricot	23/3684
	• schiefer	23/3685
	• ahorn	23/3688
	• Sonderglasur	23/368x
Natursteinverkleidung		23/3683

Nennwärmeleistung:	8 kW
Leistungsbereich:	4 - 8 kW
Wirkungsgrad:	> 78,0 %
Gewicht:	
mit Keramikverkleidung	182 kg
mit Natursteinverkleidung	195 kg
Höhe / Breite / Tiefe:	1164 / 586 / 474 mm
Rauchrohrstutzen:	Ø 150 mm
Anschlusshöhe	oben ¹⁾ : 1084 mm
	hinten ²⁾ : 926 mm
Verbrennungsluftstutzen:	Ø 120 mm
Anschlusshöhe	hinten ²⁾ : 247 mm

- 1) Anschlusshöhe bis Oberkante Stutzen
2) Anschlusshöhe bis Mitte Stutzen

Maßzeichnung

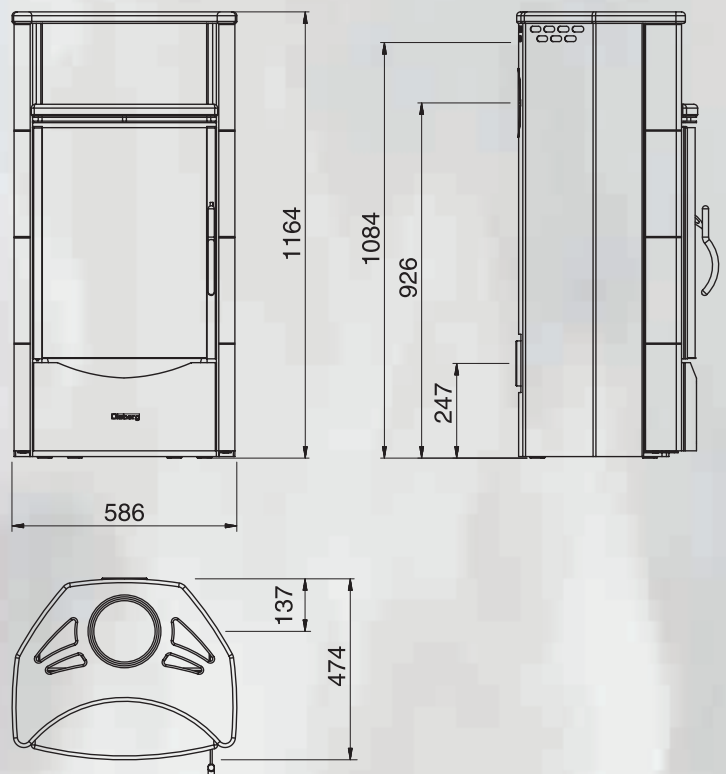



Kaminofen Kieyo Compact

- modernes, zeitloses Design
- gerundete Sichtscheibe
- Scheibenspülluftsystem mit vorgewärmter Sekundärluft
- **patentierter, selbstschließender Feuerraum für raumluftunabhängigen Betrieb**
- Feuerraum aus Schamotte
- hervorragendes Abbrandverhalten und Flammenbild durch modernste Feuerungstechnik
- Rüttelrost aus Guss
- Primär- und Sekundärlufttrennt regulierbar
- Brennstoffe: Holz, Holzbriketts und Braunkohlebriketts
- Rauchrohranschluss oben und hinten möglich
- **Stutzen für raumluftunabhängigen Betrieb**
- **Allgemeine bauaufsichtliche Zulassung beantragt**
- geprüft nach EN 13240; DIN plus; 15a B-VG; VKF
- erfüllt die Münchener und Regensburger Anforderungen
- für Mehrfachbelegung geeignet



Kieyo Compact
Naturstein

Kieyo Compact
Stahlblech schwarz und
Natursteineinleger

Keramik-Glasuren

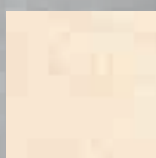
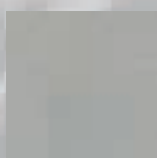

apricot

schiefer

ahorn

Konstruktionsänderungen und Irrtum vorbehalten.

Bezeichnung	Artikelnummer
Korpus:	schwarz
Seitenverkleidung	Stahlblech, schwarz
Keramikeinleger	• apricot 23/5057
	• schiefer 23/5059
	• ahorn 23/5050
	• Sonderglasur 23/505x
Natursteineinleger	23/5056
Korpus:	schwarz
Seitenverkleidung und Einleger:	
Keramik	• apricot 23/5054
	• schiefer 23/5055
	• ahorn 23/5058
	• Sonderglasur 23/505y
Natursteinverkleidung	23/5053

Nennwärmeleistung: 5 kW
 Leistungsbereich: 3 - 6 kW
 Wirkungsgrad: > 78,0 %

Gewicht:
 mit Stahlblechverkleidung 145 kg
 mit Keramikverkleidung 171 kg
 mit Natursteinverkleidung 180 kg
 Höhe / Breite / Tiefe: 1301 / 450 / 450 mm
 Rauchrohrstutzen: Ø 150 mm
 Anschlusshöhe oben¹⁾: 1305 mm
 hinten²⁾: 1157 mm
 Verbrennungsluftstutzen: Ø 125 mm
 Anschlusshöhe hinten²⁾: 230 mm

1) Anschlusshöhe bis Oberkante Stutzen

2) Anschlusshöhe bis Mitte Stutzen

Maßzeichnung

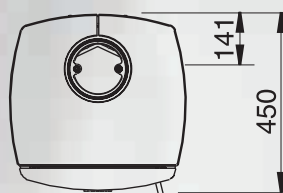
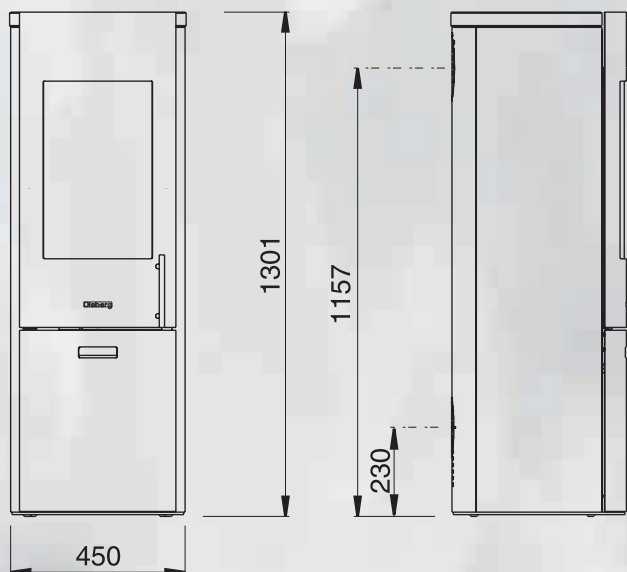



Kaminofen Mayon Compact

- rustikales, zeitloses Design
- Warmhaltefach
- große, gerundete Sichtscheibe
- Scheibenspülluftsystem mit vorgewärmter Sekundärluft
- **patentierter, selbstschließender Feuerraum für raumluftunabhängigen Betrieb**
- großer Feuerraum aus Schamotte für 33er Holzscheite
- hervorragendes Abbrandverhalten und Flammenbild durch modernste Feuerungstechnik
- Rüttelrost aus Guss
- Primär- und Sekundärluft getrennt regulierbar
- Brennstoffe: Holz, Holzbriketts und Braunkohlebriketts
- Rauchrohranschluss oben und hinten möglich
- **Stutzen für raumluftunabhängigen Betrieb**
- **Allgemeine bauaufsichtliche Zulassung Zulassungsnummer Z-43.12-179 Deutsches Institut für Bautechnik**
- geprüft nach EN 13240; DIN plus; 15a B-VG; VKF
- erfüllt die Münchener und Regensburger Anforderungen
- für Mehrfachbelegung geeignet



Mayon Compact
Keramikverkleidung schiefer



Mayon Compact
Edelstahl

Keramik-Glasuren



apricot

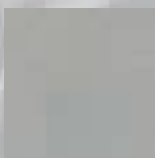

schiefer



ahorn

Konstruktionsänderungen und Irrtum vorbehalten.

Bezeichnung		Artikelnummer
Korpus:	gussgrau	
Seitenverkleidung	• Stahlblech, gussgrau	23/3491
	• Edelstahl	23/3492
Korpus:	gussgrau	
Keramikverkleidung	• apricot	23/3494
	• schiefer	23/3495
	• ahorn	23/3498
	• Sonderglasur	23/349x

Nennwärmeleistung:	8 kW
Leistungsbereich:	4 - 8 kW
Wirkungsgrad:	> 78,0 %
Gewicht:	
mit Stahlblechverkleidung	190 kg
mit Keramikverkleidung	220 kg
Höhe / Breite / Tiefe:	1116 / 654 / 562 mm
Rauchrohrstutzen:	Ø 150 mm
Anschlusshöhe oben ¹⁾ :	1098 mm
hinten ²⁾ :	939 mm
Verbrennungsluftstutzen:	Ø 125 mm
Anschlusshöhe hinten ²⁾ :	260 mm

- 1) Anschlusshöhe bis Oberkante Stutzen
2) Anschlusshöhe bis Mitte Stutzen

Maßzeichnung

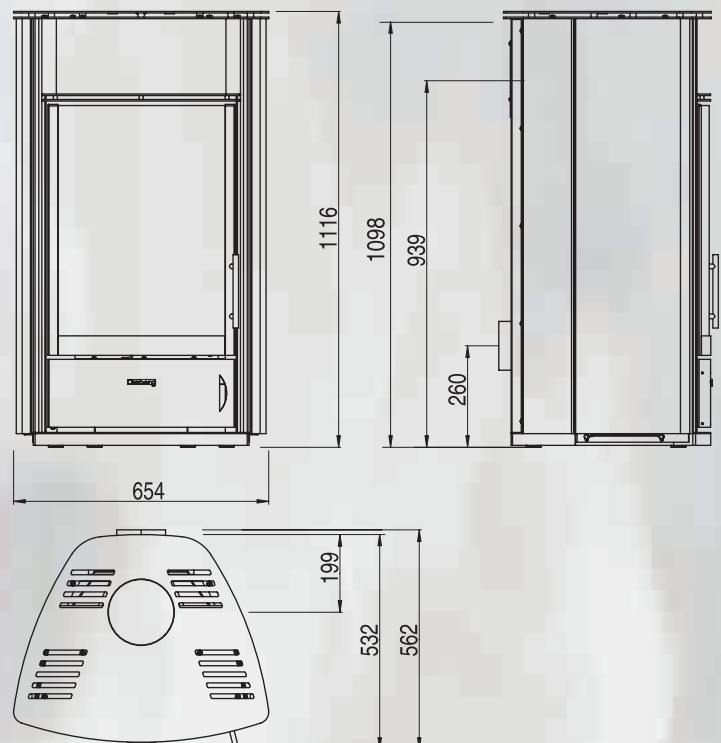



Kaminofen Agando Compact

- eleganter Kaminofen
- große, gerundete Sichtscheibe ohne Rahmen
- Scheibenspülluftsystem mit vorgewärmter Sekundärluft
- **patentierter, selbstschließender Feuerraum für raumluftunabhängigen Betrieb**
- großer Feuerraum aus Schamotte für 33er Holzscheite
- hervorragendes Abbrandverhalten und Flammenbild durch modernste Feuerungstechnik
- Rüttelrost aus Guss
- Primär- und Sekundärluft getrennt regulierbar
- Brennstoffe: Holz, Holzbriketts und Braunkohlebriketts
- Rauchrohranschluss oben und hinten möglich
- **Stutzen für raumluftunabhängigen Betrieb**
- **Allgemeine bauaufsichtliche Zulassung Zulassungsnummer Z-43.12-179 Deutsches Institut für Bautechnik**
- geprüft nach EN 13240; DIN plus; 15a B-VG; VKF
- erfüllt die Münchener und Regensburger Anforderungen
- für Mehrfachbelegung geeignet



Agando Compact
Natursteinverkleidung

Keramik-Glasuren

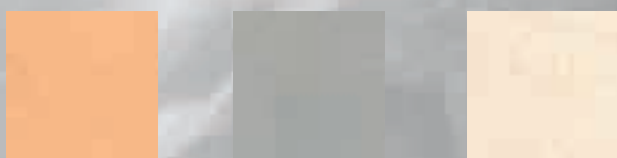

apricot

schiefer

ahorn

Konstruktionsänderungen und Irrtum vorbehalten.

Bezeichnung		Artikelnummer
Korpus:	gussgrau	
Keramikverkleidung	• apricot	23/3394
	• schiefer	23/3395
	• ahorn	23/3398
	• Sonderglasur	23/339x
Natursteinverkleidung	23/3393	

Nennwärmeleistung:	8 kW
Leistungsbereich:	4 - 8 kW
Wirkungsgrad:	> 78,0 %
Gewicht:	
mit Keramikverkleidung	220 kg
mit Natursteinverkleidung	230 kg
Höhe / Breite / Tiefe:	1164 / 612 / 537 mm
Rauchrohrstutzen:	Ø 150 mm
Anschlusshöhe	oben ¹⁾ : 1108 mm
	hinten ²⁾ : 948 mm
Verbrennungsluftstutzen:	Ø 125 mm
Anschlusshöhe	hinten ²⁾ : 263 mm

1) Anschlusshöhe bis Oberkante Stutzen

2) Anschlusshöhe bis Mitte Stutzen

Maßzeichnung

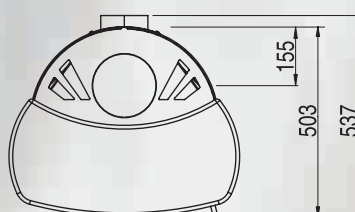
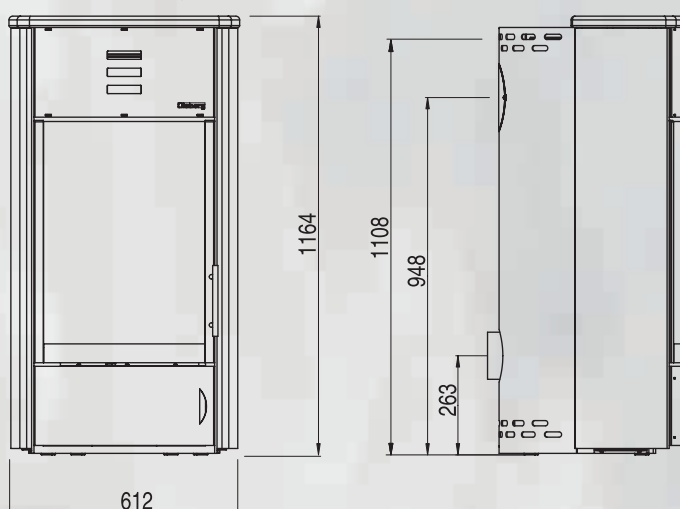



Kaminofen Pago Compact

- eleganter Kaminofen
- große, gerundete Sichtscheibe ohne Rahmen
- Scheibenspülluftsystem mit vorgewärmter Sekundärluft
- **patentierter, selbstschließender Feuerraum für raumluftunabhängigen Betrieb**
- großer Feuerraum aus Schamotte für 33er Holzscheite
- hervorragendes Abbrandverhalten und Flammenbild durch modernste Feuerungstechnik
- Rüttelrost aus Guss
- Primär- und Sekundärluft getrennt regulierbar
- Brennstoffe: Holz, Holzbriketts und Braunkohlebriketts
- Rauchrohranschluss oben und hinten möglich
- **Stutzen für raumluftunabhängigen Betrieb**
- **Allgemeine bauaufsichtliche Zulassung Zulassungsnummer Z-43.12-179 Deutsches Institut für Bautechnik**
- geprüft nach EN 13240; DIN plus; 15a B-VG; VKF
- erfüllt die Münchener und Regensburger Anforderungen
- für Mehrfachbelegung geeignet



Pago Compact
Natursteinverkleidung

Keramik-Glasuren



apricot

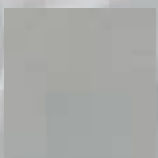

schiefer



ahorn

Konstruktionsänderungen und Irrtum vorbehalten.

Bezeichnung		Artikelnummer
Korpus:	gussgrau	
Keramikverkleidung	• apricot	23/3694
	• schiefer	23/3695
	• ahorn	23/3698
	• Sonderglasur	23/369x
Natursteinverkleidung		23/3693

Nennwärmeleistung:	8 kW
Leistungsbereich:	4 - 8 kW
Wirkungsgrad:	> 78,0 %
Gewicht:	
mit Keramikverkleidung	182 kg
mit Natursteinverkleidung	195 kg
Höhe / Breite / Tiefe:	1164 / 586 / 517 mm
Rauchrohrstutzen:	Ø 150 mm
Anschlusshöhe oben ¹⁾ :	1084 mm
hinten ²⁾ :	926 mm
Verbrennungsluftstutzen:	Ø 125 mm
Anschlusshöhe hinten ²⁾ :	241 mm

- 1) Anschlusshöhe bis Oberkante Stutzen
2) Anschlusshöhe bis Mitte Stutzen

Maßzeichnung

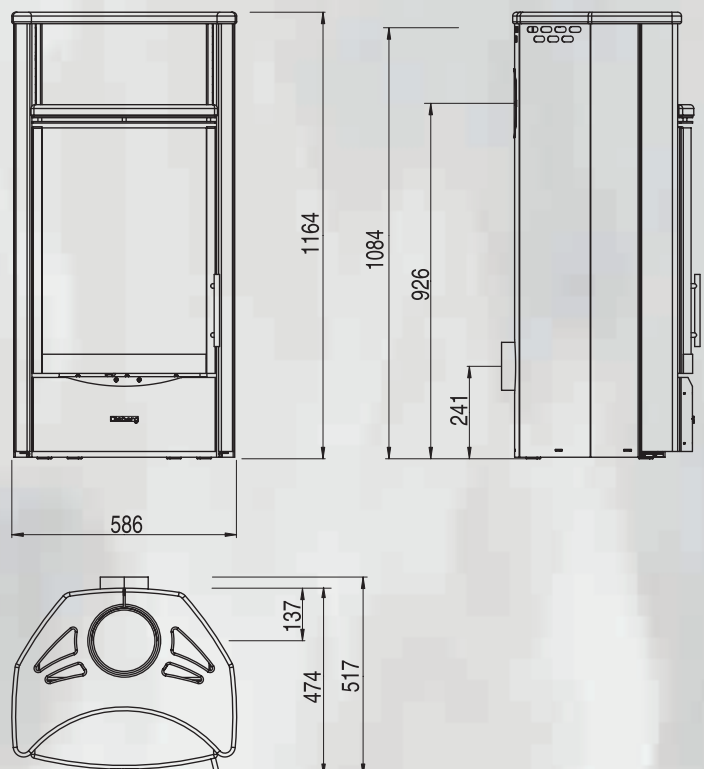



Kaminofen Alid

- schlanker Kaminofen
- große, gerundete Sichtscheibe
- Scheibenspülluftsystem mit vorgewärmter Sekundärluft
- 2-Punkt Türverschluss für optimale Stabilität
- integrierter Griff, außerhalb des Strahlungsbereiches
- großer Feuerraum aus Schamotte für 33er Holzscheite
- hervorragendes Abbrandverhalten und Flammenbild durch modernste Feuerungstechnik
- Rüttelrost aus Guss
- Primär- und Sekundärluft getrennt regulierbar
- Brennstoffe: Holz und Holzbriketts
- Rauchrohranschluss oben und hinten möglich
- **Stutzen für externe Verbrennungsluftzufuhr**
- geprüft nach EN 13240; DIN plus; 15a B-VG; VKF
- erfüllt die Münchener und Regensburger Anforderungen
- für Mehrfachbelegung geeignet



Alid
mit Keramikeinleger ahorn



Alid
mit Natursteinverkleidung

Keramik-Glasuren



apricot

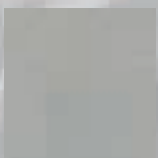

schiefer

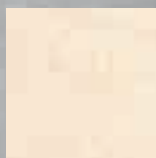

ahorn

Konstruktionsänderungen und Irrtum vorbehalten.

Bezeichnung		Artikelnummer
Korpus:	gussgrau	
Keramikeinleger	• apricot	23/4967
	• schiefer	23/4969
	• ahorn	23/4960
	• Sonderglasuren	23/496x
Natursteineinleger	23/4966	
Korpus:	gussgrau	
Keramikverkleidung	• apricot	23/4964
	• schiefer	23/4965
	• ahorn	23/4968
	• Sonderglasuren	23/496y
Natursteinverkleidung	23/4963	
Zubehör:		
Keramik-Abdeckung	• apricot	23/
	• schiefer	23/
	• ahorn	23/
	• Sonderglasuren	23/
	• Naturstein	23/

Nennwärmeleistung:	6 kW
Leistungsbereich:	4 - 8 kW
Wirkungsgrad:	> 78,0 %
Gewicht:	
mit Stahlverkleidung	143 kg
mit Keramikverkleidung	159 kg
mit Natursteinverkleidung	176 kg
Höhe / Breite / Tiefe:	1120 / 560 / 470 mm
Rohrstutzen:	Ø 150 mm
Anschlusshöhe: oben ¹⁾ :	1140 mm
hinten ²⁾ :	1010 mm
Verbrennungsluftstutzen:	Ø 120 mm
Anschlusshöhe hinten ²⁾ :	235 mm

1) Anschlusshöhe bis Oberkante Stutzen

2) Anschlusshöhe bis Mitte Stutzen

Maßzeichnung

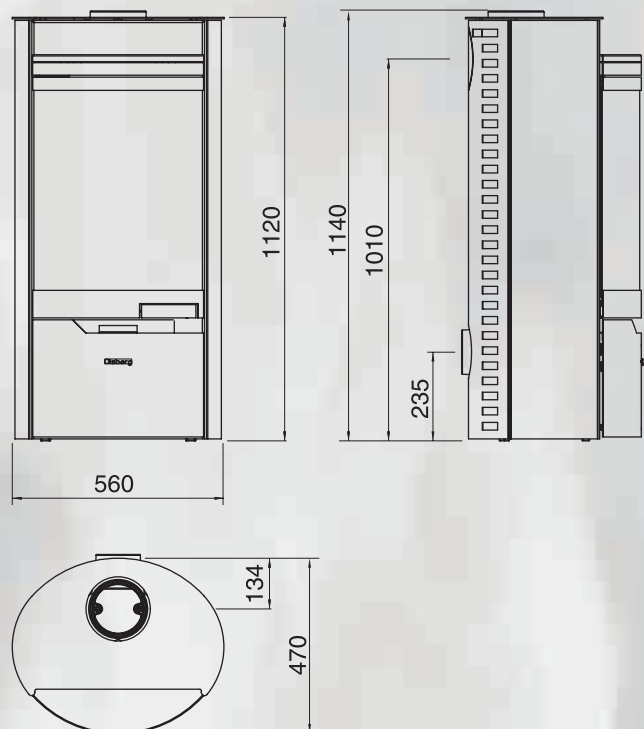



Kaminofen Golaya

- moderner, schlanker Kaminofen
- große, gerundete Sichtscheibe
- Scheibenspülluftsystem mit vorgewärmter Sekundärluft
- 2-Punkt Türverschluss für optimale Stabilität
- integrierter Griff, außerhalb des Strahlungsbereiches
- großer Feuerraum aus Schamotte für 33er Holzscheite
- hervorragendes Abbrandverhalten und Flammenbild durch modernste Feuerungstechnik
- Rüttelrost aus Guss
- Primär- und Sekundärluft getrennt regulierbar
- Brennstoffe: Holz und Holzbriketts
- Rauchrohranschluss oben und hinten möglich
- **Stutzen für externe Verbrennungsluftzufuhr**
- geprüft nach EN 13240; DIN plus; 15a B-VG; VKF
- erfüllt die Münchener und Regensburger Anforderungen
- für Mehrfachbelegung geeignet

Bezeichnung		Artikelnummer
Korpus:	schwarz	23/5161
Seitenverkleidung	• schwarz	

Nennwärmeleistung:	6 kW
Leistungsbereich:	4 - 8 kW
Wirkungsgrad:	> 78,0 %
Gewicht:	180 kg
Höhe / Breite / Tiefe:	1650 / 560 / 470 mm
Rohrstutzen:	Ø 150 mm
Anschlusshöhe:	oben ¹⁾ : 1265 mm
	hinten ²⁾ : 1135 mm
Verbrennungsluftstutzen:	Ø 120 mm
Anschlusshöhe	hinten ²⁾ : 360 mm

Maßzeichnung

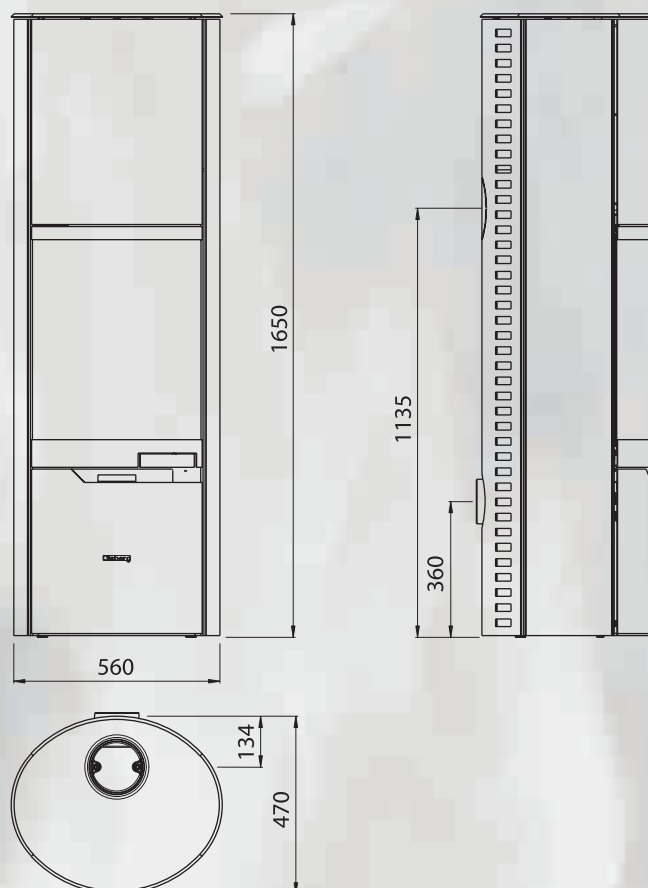



Kaminofen Fogo

- eleganter Kaminofen
- große, gerundete Sichtscheibe
- Scheibenspülluftsystem mit vorgewärmter Sekundärluft
- **3-Punkt Türverschluss für optimale Stabilität**
- Holzablagefach mit verschließbarer Tür
- großer Feuerraum aus Schamotte für 33er Holzscheite
- hervorragendes Abbrandverhalten und Flammenbild durch modernste Feuerungstechnik
- Rüttelrost aus Guss
- Primär- und Sekundärluft getrennt regulierbar
- Brennstoffe: Holz, Holzbriketts und Braunkohlebriketts
- Rauchrohranschluss oben und hinten möglich
- **Stutzen für externe Verbrennungsluftzufuhr**
- geprüft nach EN 13240; DIN plus; 15a B-VG; VKF
- erfüllt die Münchener und Regensburger Anforderungen
- für Mehrfachbelegung geeignet

Bezeichnung		Artikelnummer
Korpus:	gussgrau	
Keramikeinleger	• apricot	23/4664
	• schiefer	23/4665
	• ahorn	23/4668
	• Sonderglasur	23/466x
Natursteineinleger		23/4663

Nennwärmeleistung:	6 kW
Leistungsbereich:	4 - 8 kW
Wirkungsgrad:	> 78,0 %
Gewicht:	
mit Stahlverkleidung	159 kg
Höhe / Breite / Tiefe:	1106 / 670 / 480 mm
Rohrstutzen:	Ø 150 mm
Anschlusshöhe:	oben ¹⁾ : 1127 mm
	hinten ²⁾ : 950 mm
Verbrennungsluftstutzen:	Ø 120 mm
Anschlusshöhe	hinten ²⁾ : 230 mm

- 1) Anschlusshöhe bis Oberkante Stutzen
 2) Anschlusshöhe bis Mitte Stutzen

Maßzeichnung

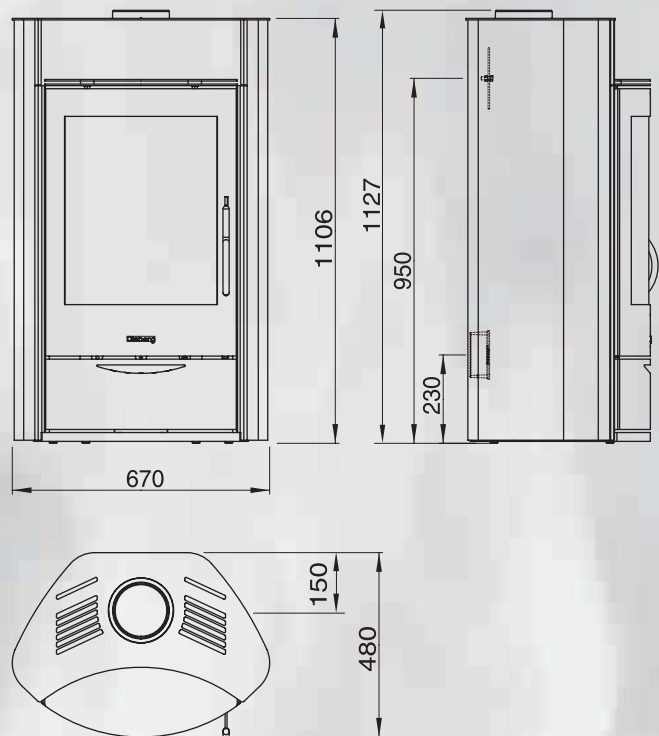

Keramik-Glasuren



apricot

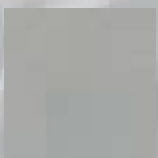

schiefer

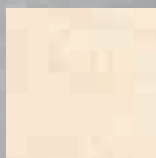

ahorn

Konstruktionsänderungen und Irrtum vorbehalten.



Kaminofen Fantale

- eleganter Kaminofen
- Warmhaltefach
- große, gerundete Sichtscheibe
- Scheibenspülluftsystem mit vorgewärmter Sekundärluft
- **3-Punkt Türverschluss für optimale Stabilität**
- Holzablagefach mit verschließbarer Tür
- großer Feuerraum aus Schamotte für 33er Holzscheite
- hervorragendes Abbrandverhalten und Flammenbild durch modernste Feuerungstechnik
- Rüttelrost aus Guss
- Primär- und Sekundärluft getrennt regulierbar
- Brennstoffe: Holz, Holzbriketts und Braunkohlebriketts
- Rauchrohranschluss oben und hinten möglich
- **Stutzen für externe Verbrennungsluftzufuhr**
- geprüft nach EN 13240; DIN plus; 15a B-VG; VKF
- erfüllt die Münchener und Regensburger Anforderungen
- für Mehrfachbelegung geeignet



Fantale
Natursteinverkleidung

Keramik-Glasuren



apricot

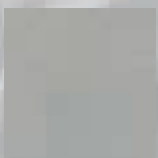

schiefer



ahorn

Konstruktionsänderungen und Irrtum vorbehalten.

Bezeichnung		Artikelnummer
Korpus:	gussgrau	
Keramikverkleidung	• apricot	23/4764
	• schiefer	23/4765
	• ahorn	23/4768
	• Sonderglasur	23/476x
Natursteinverkleidung		23/4763

Nennwärmeleistung:	6 kW
Leistungsbereich:	4 - 8 kW
Wirkungsgrad:	> 78,0 %
Gewicht:	
mit Keramikverkleidung	190 kg
mit Natursteinverkleidung	240 kg
Höhe / Breite / Tiefe:	1152 / 701 / 477 mm
Rauchrohrstutzen:	Ø 150 mm
Anschlusshöhe oben ¹⁾ :	1127 mm
hinten ²⁾ :	950 mm
Verbrennungsluftstutzen:	Ø 120 mm
Anschlusshöhe hinten ²⁾ :	230 mm

- 1) Anschlusshöhe bis Oberkante Stutzen
2) Anschlusshöhe bis Mitte Stutzen

Maßzeichnung

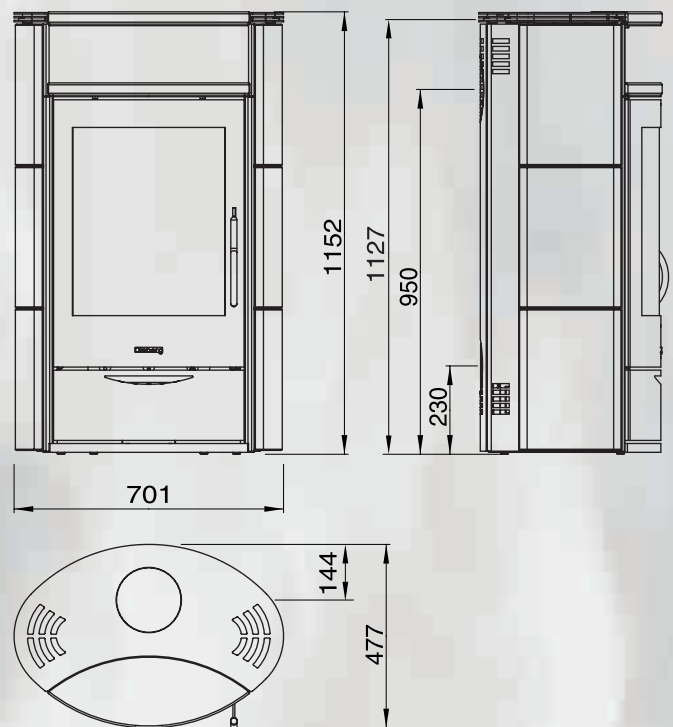



Kaminofen Fayal

- eleganter Kaminofen
- große, gerundete Sichtscheibe
- Scheibenspülluftsystem mit vorgewärmter Sekundärluft
- **3-Punkt Türverschluss für optimale Stabilität**
- Holzablagefach mit verschließbarer Tür
- großer Feuerraum aus Schamotte für 33er Holzscheite
- hervorragendes Abbrandverhalten und Flammenbild durch modernste Feuerungstechnik
- Rüttelrost aus Guss
- Primär- und Sekundärluft getrennt regulierbar
- Brennstoffe: Holz, Holzbriketts und Braunkohlebriketts
- Rauchrohranschluss oben und hinten möglich
- **Stutzen für externe Verbrennungsluftzufuhr**
- geprüft nach EN 13240; DIN plus; 15a B-VG; VKF
- erfüllt die Münchener und Regensburger Anforderungen
- für Mehrfachbelegung geeignet



Fayal
Keramikverkleidung apricot

Keramik-Glasuren



apricot

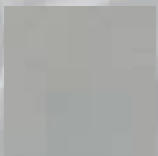

schiefer

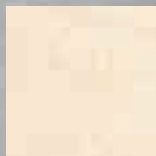

ahorn

Konstruktionsänderungen und Irrtum vorbehalten.

Bezeichnung		Artikelnummer
Korpus:	gussgrau	
Keramikverkleidung	• apricot	23/4864
	• schiefer	23/4865
	• ahorn	23/4868
	• Sonderglasur	23/486x
Natursteinverkleidung		23/4863

Nennwärmeleistung:	6 kW
Leistungsbereich:	4 - 8 kW
Wirkungsgrad:	> 78,0 %
Gewicht:	
mit Keramikverkleidung	185 kg
mit Natursteinverkleidung	225 kg
Höhe / Breite / Tiefe:	1148 / 715 / 473 mm
Rauchrohrstutzen:	Ø 150 mm
Anschlusshöhe	oben ¹⁾ : 1127 mm
	hinten ²⁾ : 950 mm
Verbrennungsluftstutzen:	Ø 120 mm
Anschlusshöhe	hinten ²⁾ : 230 mm

- 1) Anschlusshöhe bis Oberkante Stutzen
2) Anschlusshöhe bis Mitte Stutzen

Maßzeichnung

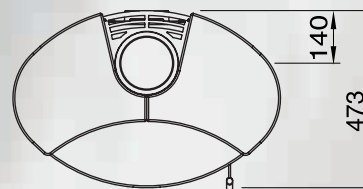
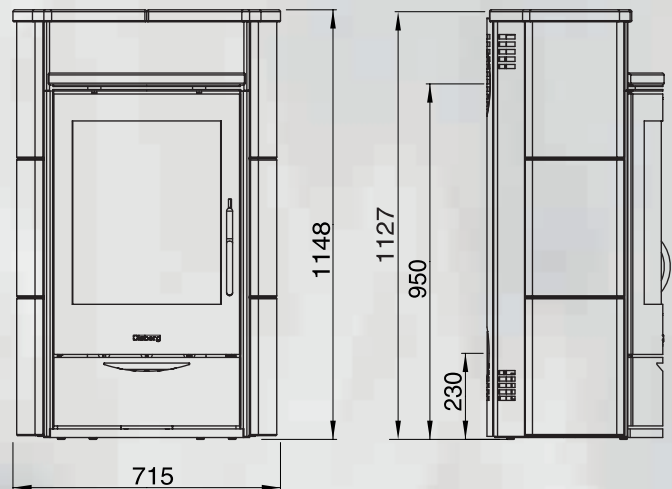



Kaminofen Kone

- **moderner Eck-Kaminofen, der wandbündig aufgestellt werden kann**
- große, gerundete Sichtscheibe
- Scheibenspülluftsystem mit vorgewärmter Sekundärluft
- 2-Punkt Türverschluss für optimale Stabilität
- integrierter Griff, außerhalb des Strahlungsbereiches
- großer Feuerraum aus Schamotte für 33er Holzscheite
- hervorragendes Abbrandverhalten und Flammenbild durch modernste Feuerungstechnik
- Rüttelrost aus Guss
- **Primär- und Sekundärluft getrennt regulierbar**
- Brennstoffe: Holz, Holzbriketts und Braunkohlebriketts
- Rauchrohranschluss oben und hinten möglich
- **Stutzen für externe Verbrennungsluftzufuhr**
- geprüft nach EN 13240; DIN plus; 15a B-VG; VKF
- erfüllt die Münchener und Regensburger Anforderungen
- für Mehrfachbelegung geeignet



Kone
Natursteinverkleidung



Kone
Lochblech-Design und
Keramik ahorn

Keramik-Glasuren



apricot

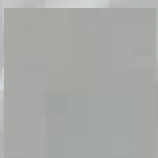

schiefer



ahorn

Konstruktionsänderungen und Irrtum vorbehalten.

Bezeichnung	Artikelnummer
Korpus:	gussgrau
Lochblech-Design	
Keramikabdeckung	• apricot 23/4074
	• schiefer 23/4075
	• ahorn 23/4078
	• Sonderglasur 23/407x
Korpus:	gussgrau
Keramikverkleidung	• apricot 23/4064
	• schiefer 23/4065
	• ahorn 23/4068
	• Sonderglasur 23/406x
Natursteinverkleidung	23/4063
Nennwärmeleistung:	6 kW
Leistungsbereich:	4 - 8 kW
Wirkungsgrad:	> 78,0 %
Gewicht:	
mit Lochblech-Design	163 kg
mit Keramikverkleidung	174 kg
mit Natursteinverkleidung	204 kg
Höhe / Breite / Tiefe:	1089 / 745 / 480 mm
Rohrstutzen:	Ø 150 mm
Anschlusshöhe:	oben ¹⁾ : 1108 mm
	hinten ²⁾ : 981 mm
Verbrennungsluftstutzen:	Ø 120 mm
Anschlusshöhe	hinten ²⁾ : 206 mm

- 1) Anschlusshöhe bis Oberkante Stutzen
2) Anschlusshöhe bis Mitte Stutzen

Maßzeichnung

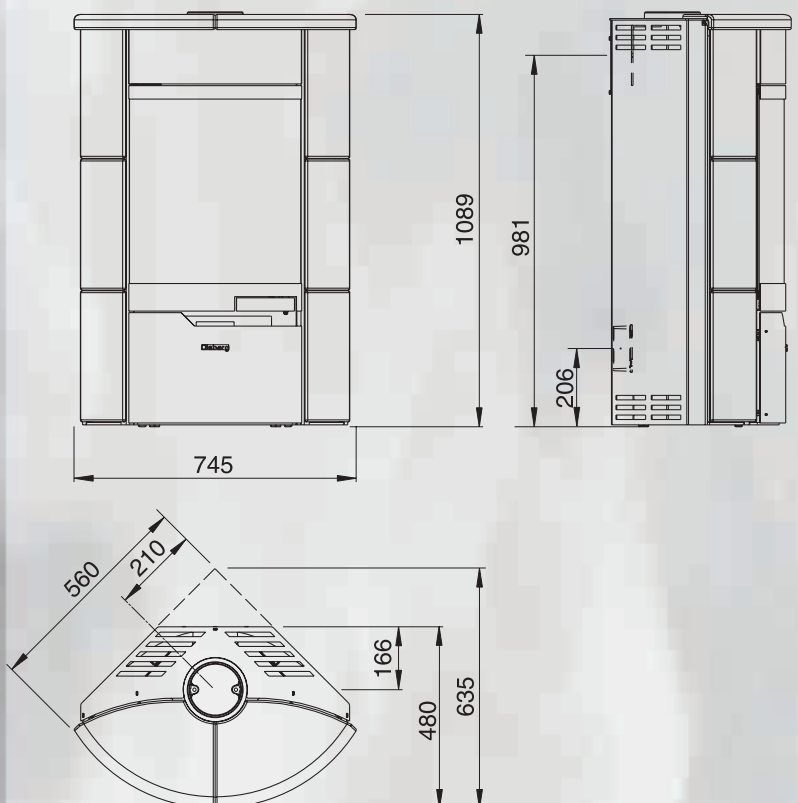



Kaminofen Pale

- kompaktes, schlichtes Design
- große, gerundete Sichtscheibe
- **Scheibenspülluftsystem mit vorgewärmter Sekundärluft**
- **2-Punkt Türverschluss für optimale Stabilität**
- Bedienelemente matt verchromt
- Holzablagefach
- **großer Feuerraum aus Schamotte für 50er Holzscheite**
- hervorragendes Abbrandverhalten und Flammenbild durch modernste Feuerungstechnik
- Rüttelrost aus Guss
- **Primär- und Sekundärluft getrennt regulierbar**
- Brennstoffe: Holz und Holzbriketts
- Rauchrohranschluss oben und hinten möglich
- **Stutzen für externe Verbrennungsluftzufuhr**
- geprüft nach EN 13240; DIN plus; 15a B-VG; VKF
- erfüllt die Münchener und Regensburger Anforderungen
- für Mehrfachbelegung geeignet



Pale
ohne Dekor-Säulenfüße

Keramik-Glasuren



apricot

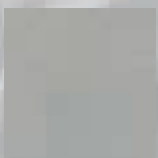

schiefer

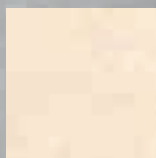

ahorn

Konstruktionsänderungen und Irrtum vorbehalten.

Bezeichnung		Artikelnummer
Korpus:	gussgrau	
Keramikeinleger	• apricot	23/4484
	• schiefer	23/4485
	• ahorn	23/4488
	• Sonderglasur	23/448x

Zubehör:		
Dekor-Säulenfüße	• Höhe 100 mm	23/4481.9250
Dekor-Säulenfüße	• Höhe 450 mm	23/4481.9260

Nennwärmeleistung:	8 kW
Leistungsbereich:	4 - 8 kW
Wirkungsgrad:	> 78,0 %
Gewicht mit Keramikeinleger	157 kg
Höhe / Breite / Tiefe:	755 / 750 / 430 mm
Rauchrohrstutzen:	Ø 150 mm
Anschlusshöhe oben ¹⁾ :	778 mm
Anschlusshöhe hinten ²⁾ :	640 mm
Verbrennungsluftstutzen:	Ø 120 mm
Anschlusshöhe hinten ²⁾ :	93 mm

- 1) Anschlusshöhe bis Oberkante Stutzen
2) Anschlusshöhe bis Mitte Stutzen

Maßzeichnung

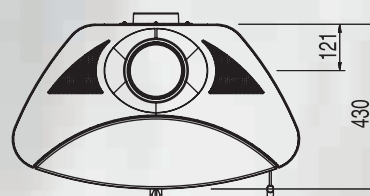
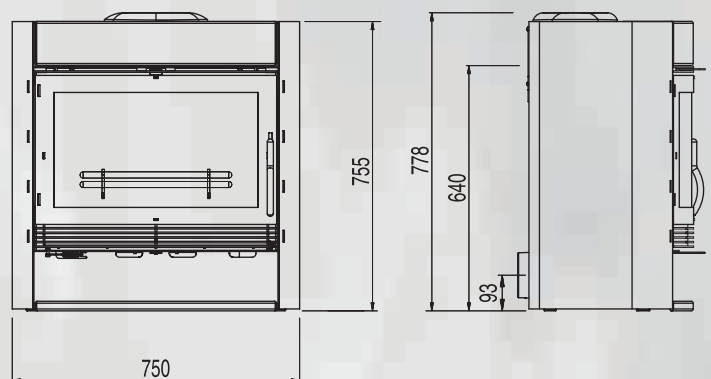



Kaminofen Escala

- **moderner, drehbarer Kaminofen**
- große, gerundete Sichtscheibe
- Scheibenspülluftsystem mit vorgewärmter Sekundärluft
- 2-Punkt Türverschluss für optimale Stabilität
- integrierter Griff, außerhalb des Strahlungsbereiches
- großer Feuerraum aus Schamotte für 33er Holzscheite
- hervorragendes Abbrandverhalten und Flammenbild durch modernste Feuerungstechnik
- Rüttelrost aus Guss
- **Primär- und Sekundärluft getrennt regulierbar**
- Brennstoffe: Holz, Holzbriketts und Braunkohlebriketts
- Rauchrohranschluss oben
- **Stutzen für externe Verbrennungsluftzufuhr**
- geprüft nach EN 13240; DIN plus; 15a B-VG; VKF
- erfüllt die Münchener und Regensburger Anforderungen
- für Mehrfachbelegung geeignet



Escala
Lochblechdesign

Escala
Natursteinverkleidung

Keramik-Glasuren

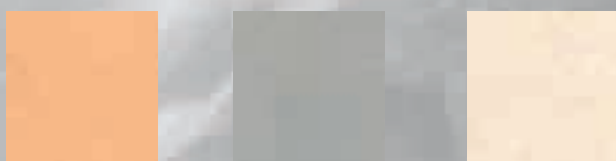

apricot schiefer ahorn

Konstruktionsänderungen und Irrtum vorbehalten.

Bezeichnung		Artikelnummer
Korpus:	gussgrau	
Seitenverkleidung	• Lochblech-Design	23/4361
Korpus:	gussgrau	
Keramikverkleidung	• apricot	23/4364
	• schiefer	23/4365
	• ahorn	23/4368
	• Sonderglasur	23/436x
Natursteinverkleidung		23/4363

Nennwärmeleistung:	6 kW
Leistungsbereich:	4 - 8 kW
Wirkungsgrad:	> 78,0 %
Gewicht:	
mit Stahlverkleidung:	151 kg
mit Keramikverkleidung:	169 kg
mit Natursteinverkleidung	232 kg
Höhe / Breite / Tiefe:	1074 / 666 / 475 mm
Rauchrohrstutzen:	Ø 150 mm
Anschlusshöhe oben ¹⁾ :	1106 mm
Verbrennungsluftstutzen:	Ø 120 mm
Anschlusshöhe hinten ²⁾ :	172 mm

- 1) Anschlusshöhe bis Oberkante Stutzen
2) Anschlusshöhe bis Mitte Stutzen

Maßzeichnung

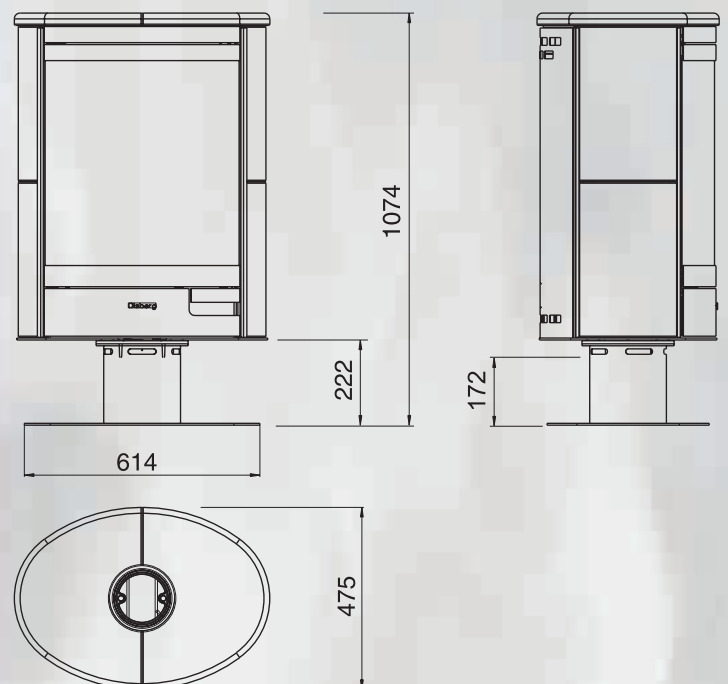



1201
seidenweiß



3115
weichsel



3118
cotto-glatt



4123
schlehe

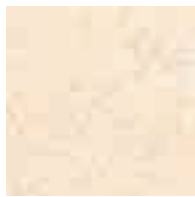

1111
ahorn



2123
champagner



2124
apricot



2125
sonne

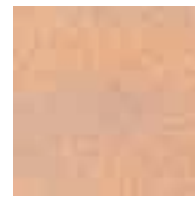

3114
buche



4122
quelle



5121
fichte



6113
meranti



6114
mahagoni

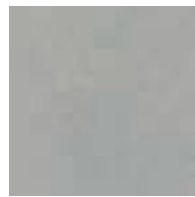

7117
schiefer

Glasurenvarianten für Olsberg Kaminöfen



1113
puro



2127
amarillo



3121
naranja



3122
amande



3123
canelado



4131
salut

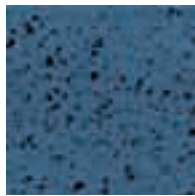

4132
azul



5124
verde



6115
tabaco

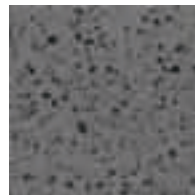

7119
gringo



8106
negro



1114
pearl-white



3125
indian-summer

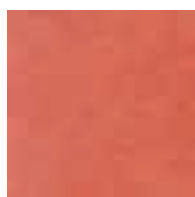

3126
desert-rose



3127
hot-chilli



3128
sweet-candy

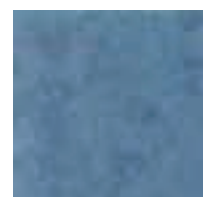

4136
corn-flower

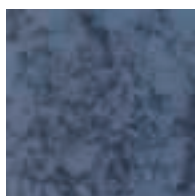

4137
blue-velvet



4138
midnight-blue



5125
green-valley



6117
chocolate-brown



6118
coffee-bone

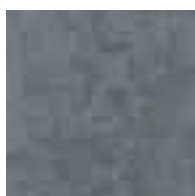

7120
silver-grey

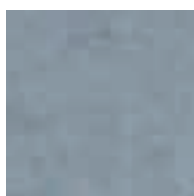

7125
silver-stone



8107
black-wood

Stand März 2007, Änderungen vorbehalten
Farbabweichungen druckbedingt möglich

 **Sedine**
Ingenieros
www.gruposedine.com

Olsberg 
PRIMÄRHEIZTECHNIK

05/07/40