

Nuovi profili legno/bronzo LB16 e LB17

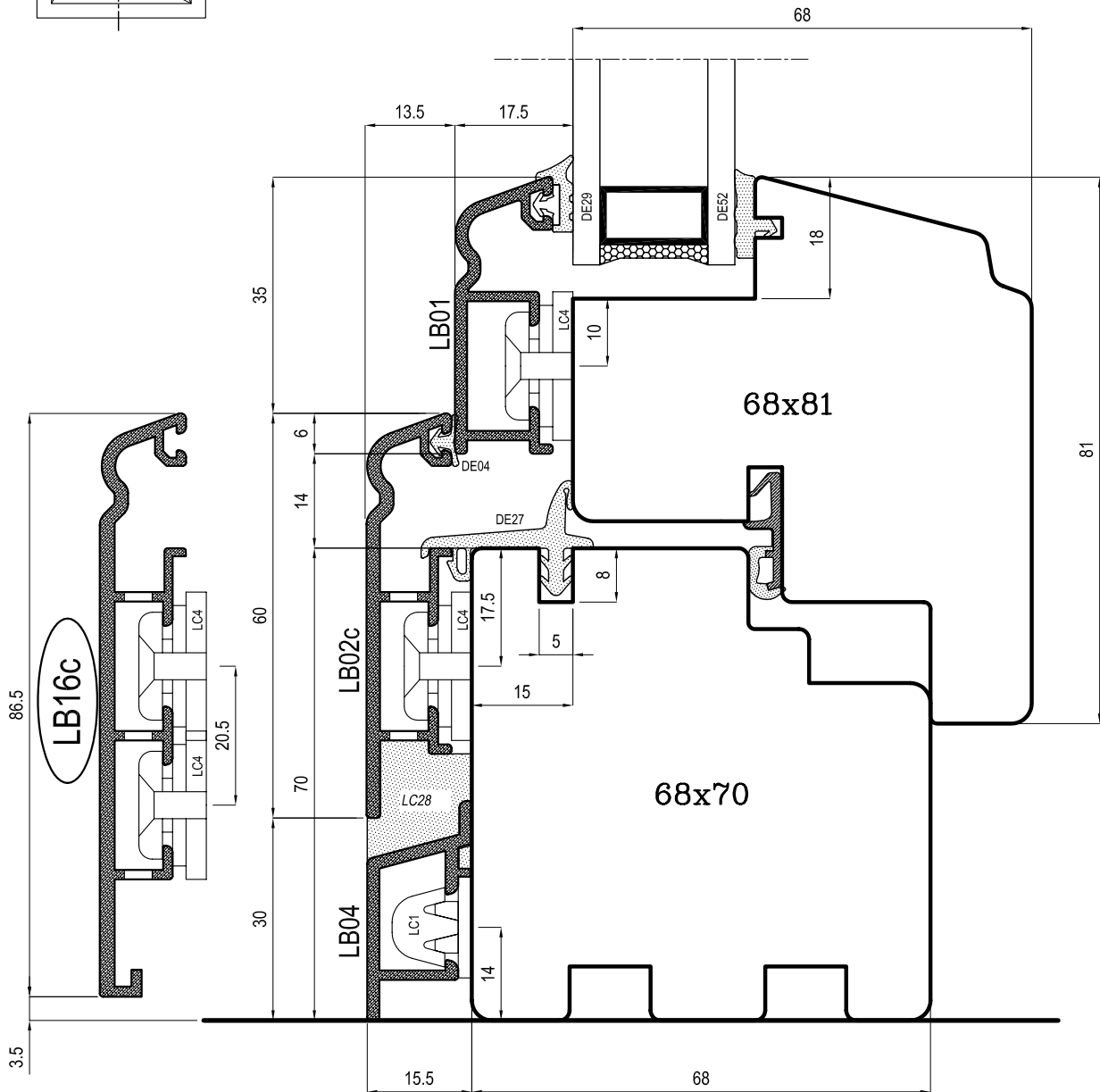

Nuovi profili legno/bronzo LB16 e LB17

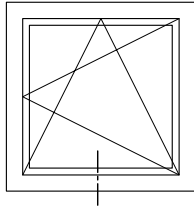
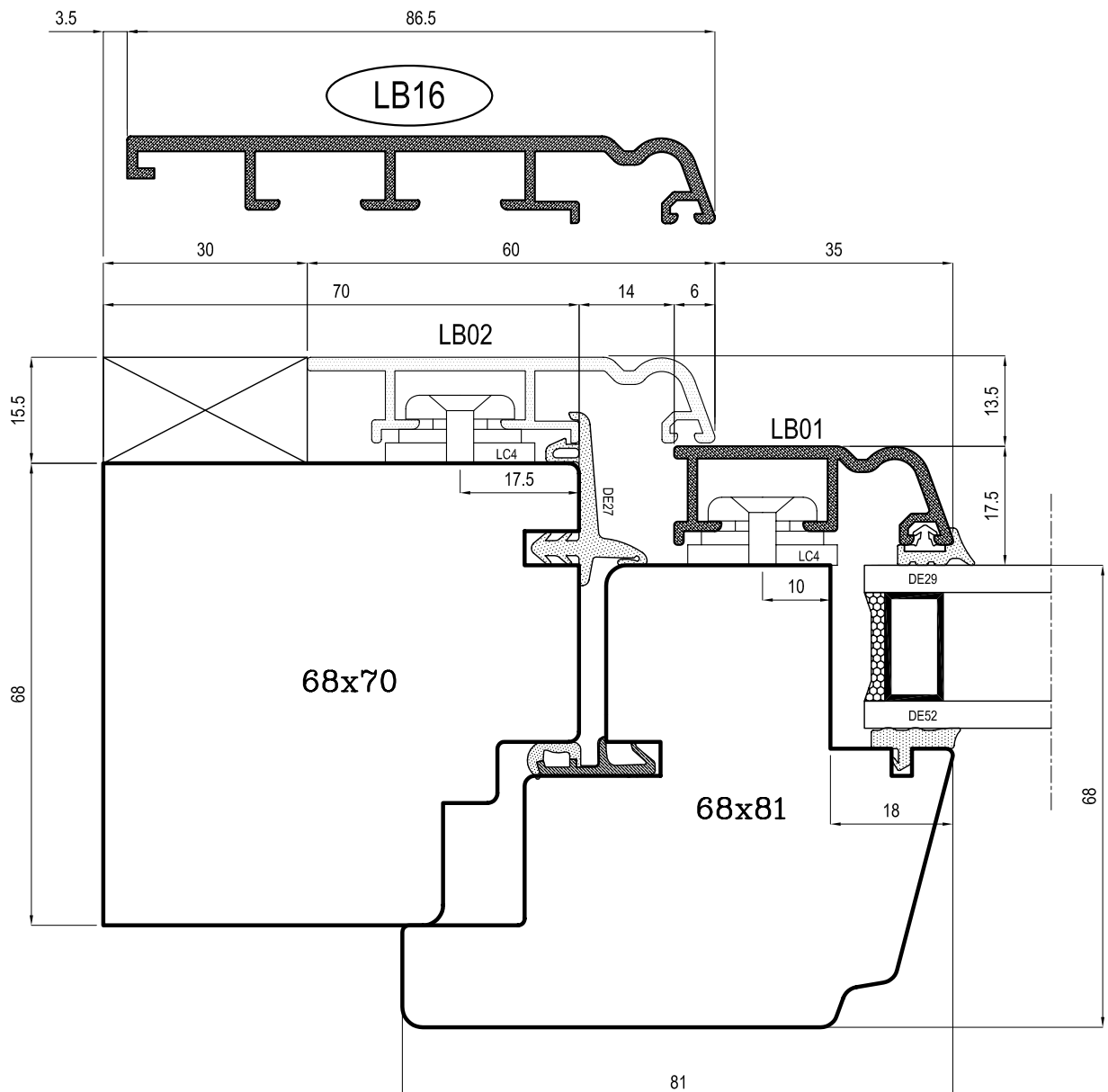
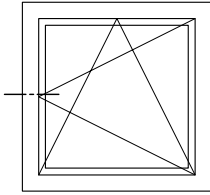

Nuovi profili legno/bronzo LB16 e LB17

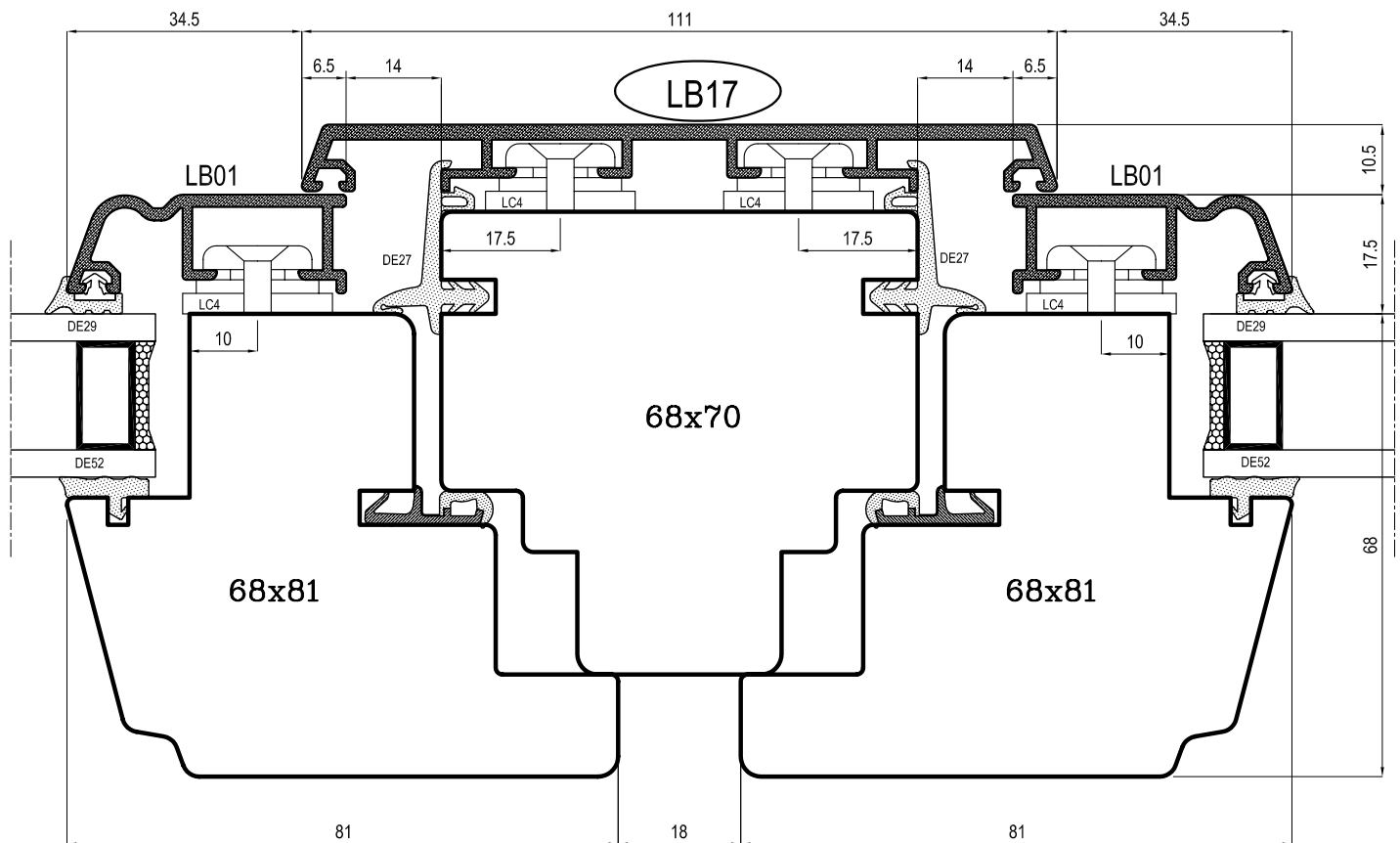
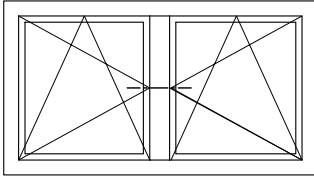

Nuovi profili legno/bronzo LB16 e LB17

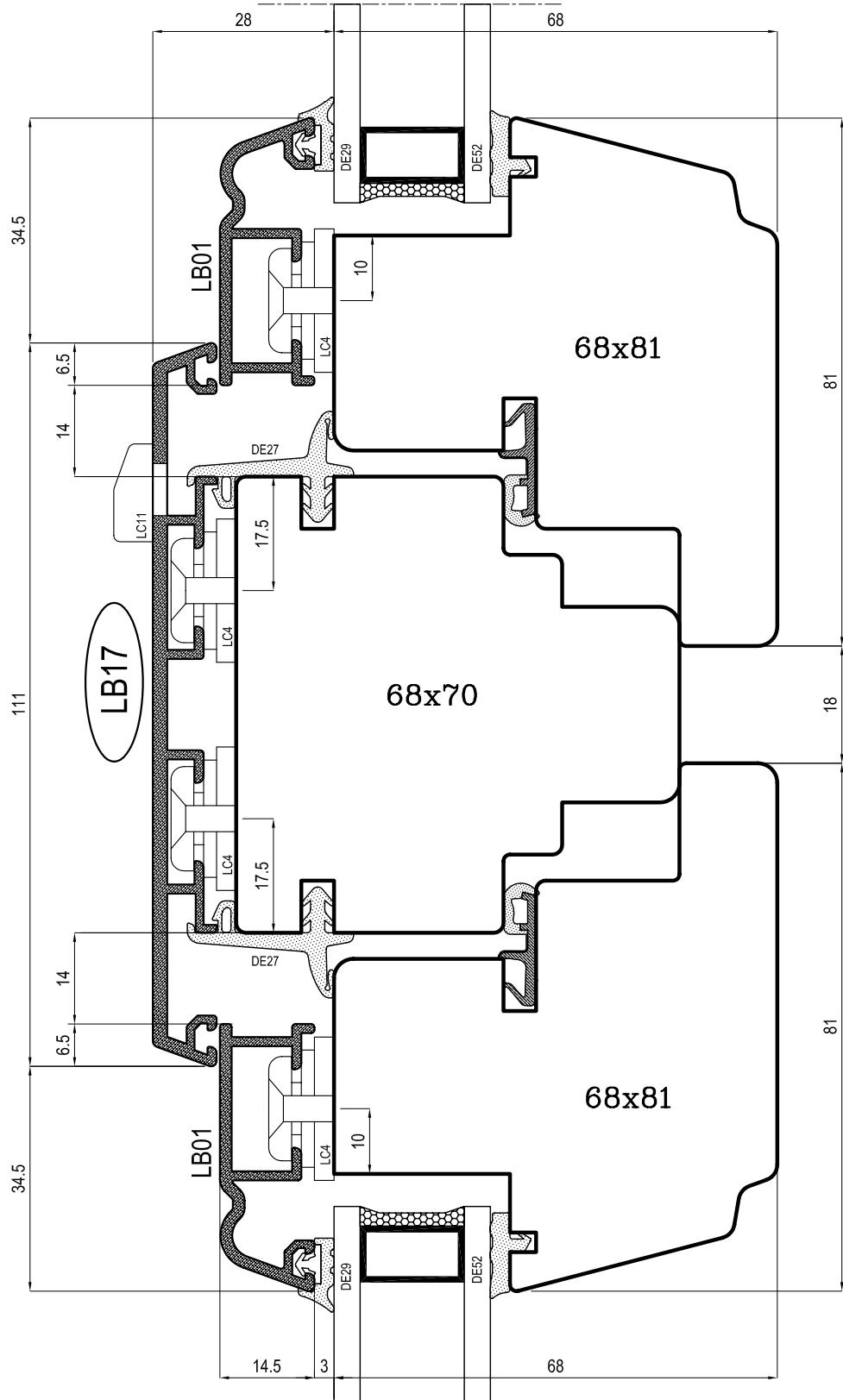
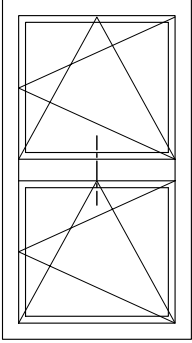

AGGIORNAMENTI TECNICI 2006

Scala 1:1

Sezione verticale traverso intermedio telaio finestra
Sistema 5000/S Bronzo

Pag. 34

UNIFORM[®] S.p.A.
SISTEMI PER SERRAMENTI

Nuovo profilo legno/bronzo per sprossen LB18-LB19

NUOVI PROFILI PER ASSEMBLAGGIO A CROCE

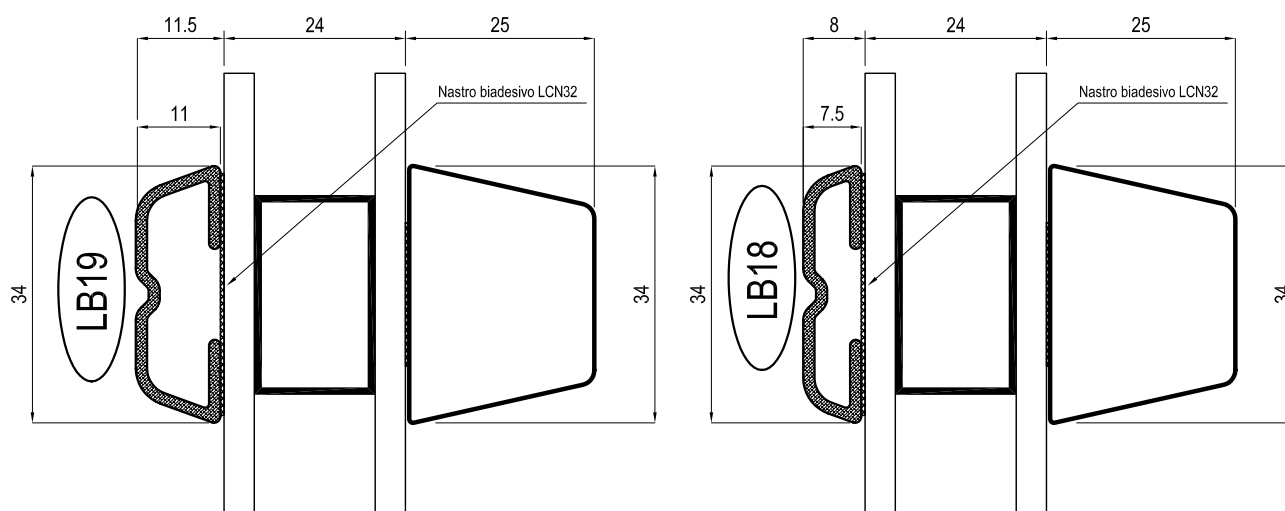

IMPORTANTE:

Istruzioni per l'incollaggio degli sprossen al vetro:

- Pulire la superficie del vetro con solvente alcolico;
- Pulire la superficie del profilo in bronzo in cui andrà in appoggio il nastro con soluzione LCPRIMER86;
- Fare aderire il nastro al profilo in alluminio e successivamente al vetro, esercitando più possibile una pressione uniforme.

NOTA: la temperatura ideale per l'applicazione del nastro biadesivo è da 20 a 38° C. L'applicazione al di sotto dei 10° C è sconsigliata poiché l'adesivo risulta troppo rigido per aderire in modo appropriato.

Nuova soglia in bronzo PB302

