

Catálogo

Mobiliario

de hormigón

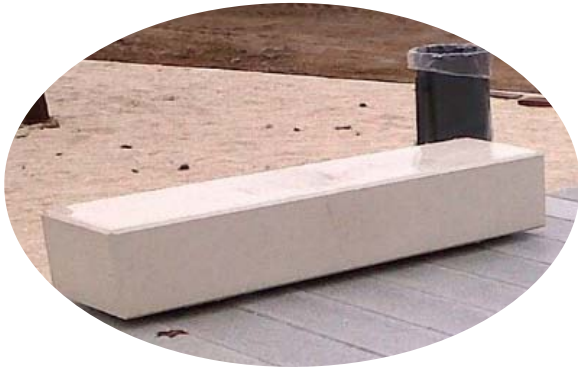

Banco urbano de hormigón Mod. Paseo

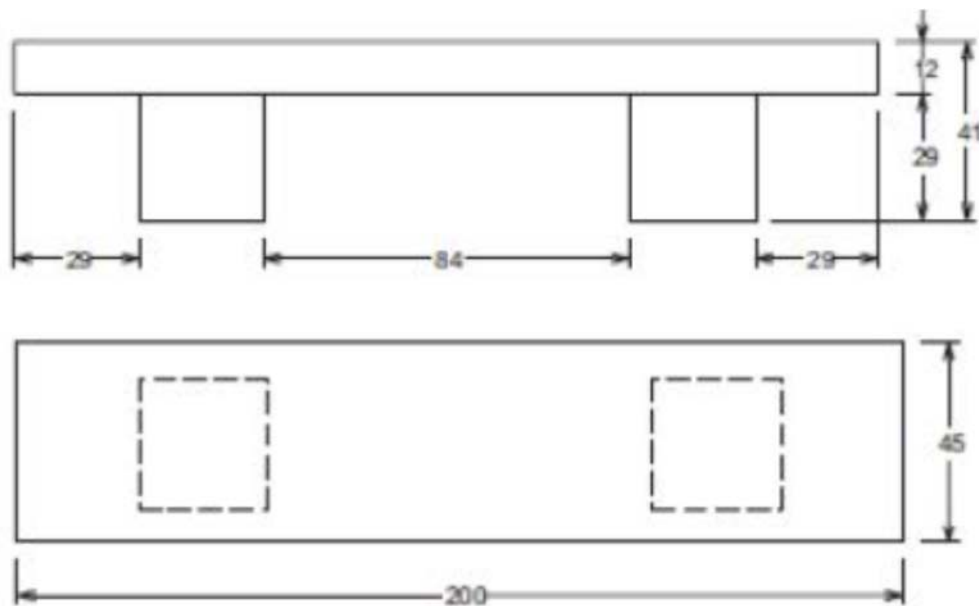
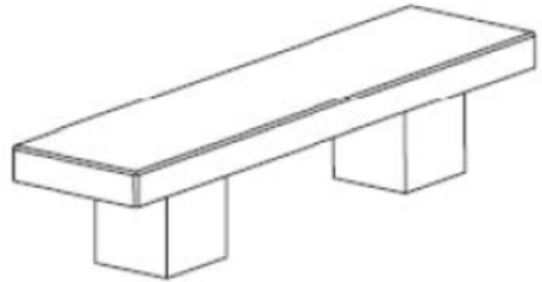

Descripción: Hormigón HA-400 Cemento blanco 52,5 R Armadura B-500-S (En diferentes formatos según el modelo).

**Hormigón armado blanco o gris. Otros colores consultar.
Acabado liso o abujardado.**

Peso 380 Kg.

Banco urbano de hormigón Mod. Bloque macizo

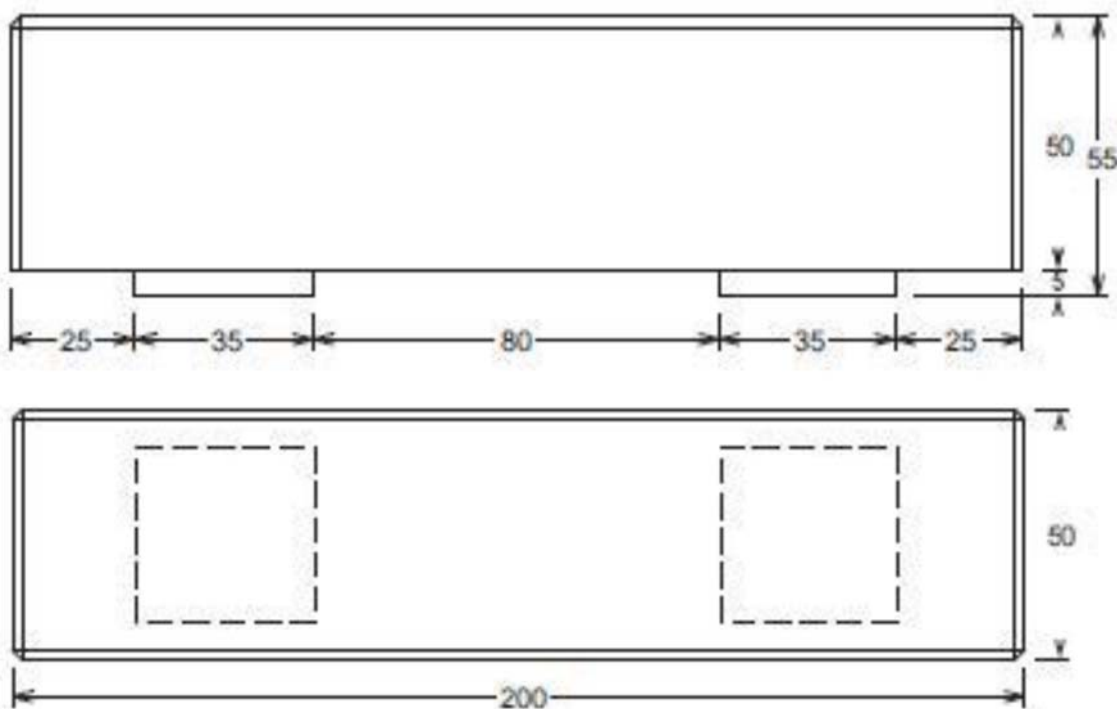
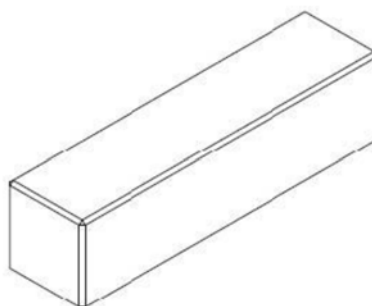

Descripción: Hormigón HA-400 Cemento blanco 52,5 R Armadura B-500-S (En diferentes formatos según el modelo).

Hormigón armado blanco o gris. Otros colores consultar.

Acabado liso.

Peso 1.000 Kg.

Disponible medida larga: 240 Largo*60 Fondo*40Alto cm.

Banco urbano de hormigón Mod. U

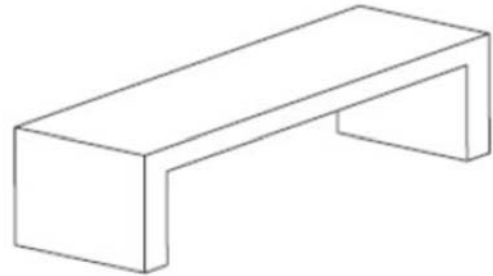

Descripción: Hormigón HA-400 Cemento blanco 52,5 R
Armadura B-500-S (En diferentes formatos según el modelo).

Hormigón armado blanco o gris. Otros colores consultar.

Acabado liso.

Peso 600 Kg.

Banco urbano de hormigón Mod. U con respaldo

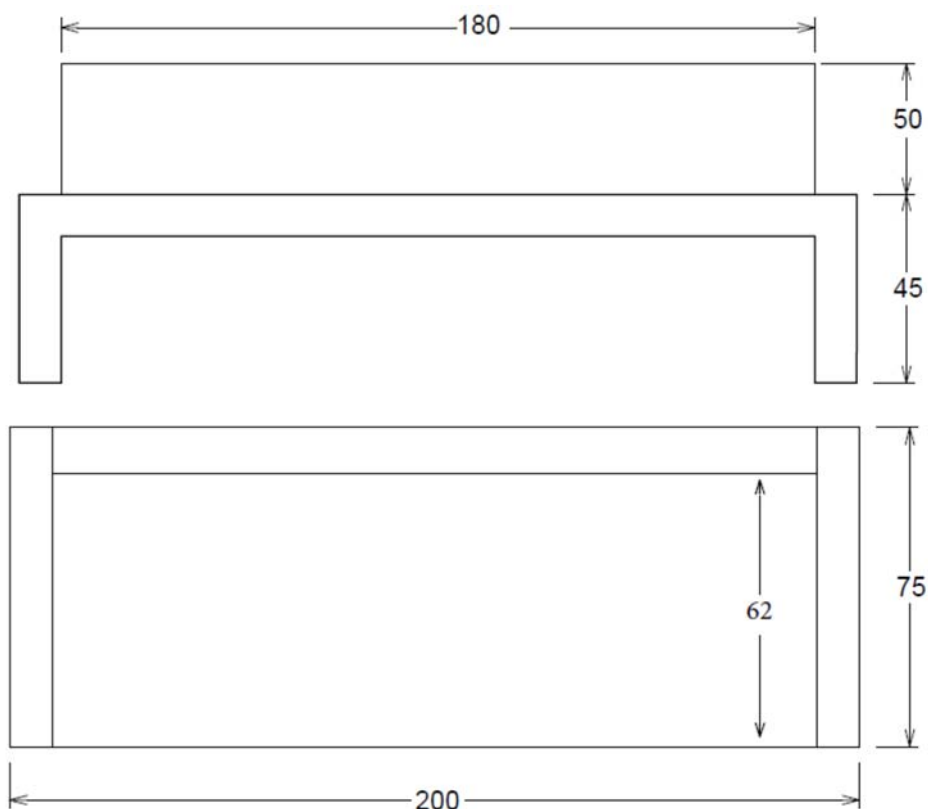
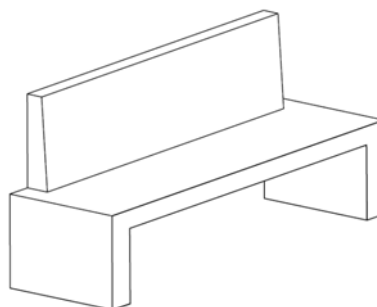

Descripción: Hormigón HA-400 Cemento blanco 52,5 R
Armadura B-500-S (En diferentes formatos según el
modelo).

Hormigón armado blanco o gris. Otros colores consultar.

Acabado liso.

Peso 720 Kg.

Conjunto de hormigón Mod. Merendero

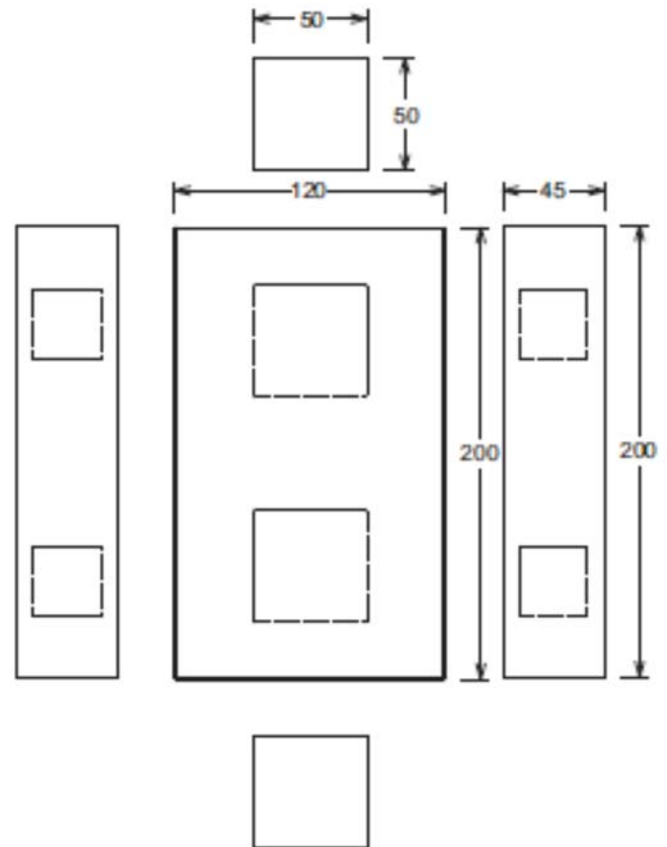
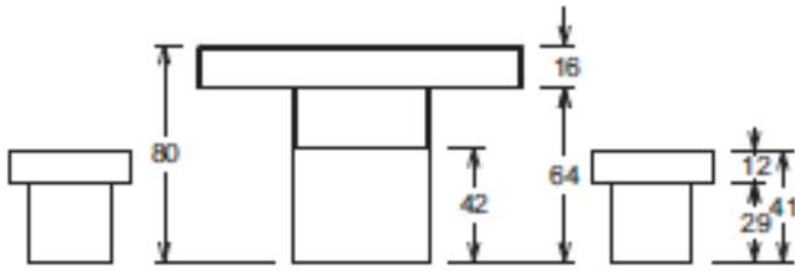
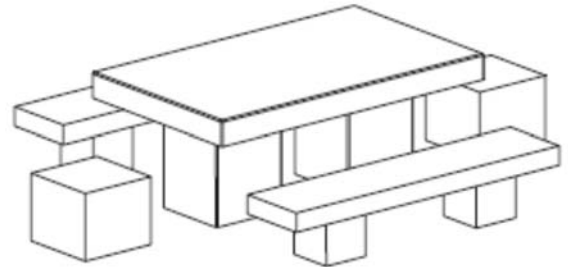

Composición:

1 mesa + 2 bancos + 2 taburetes

Se pueden solicitar los elementos

Por separado.

Peso aprox. de todo el conjunto:

3.140 Kg.

Descripción: Hormigón HA-400 Cemento blanco 52,5 R
Armadura B-500-S (En diferentes formatos según el
modelo).

Hormigón armado blanco.

Acabado liso.

Peso taburete suelto 240 Kg

Mesa de hormigón Mod. Ping-Pong

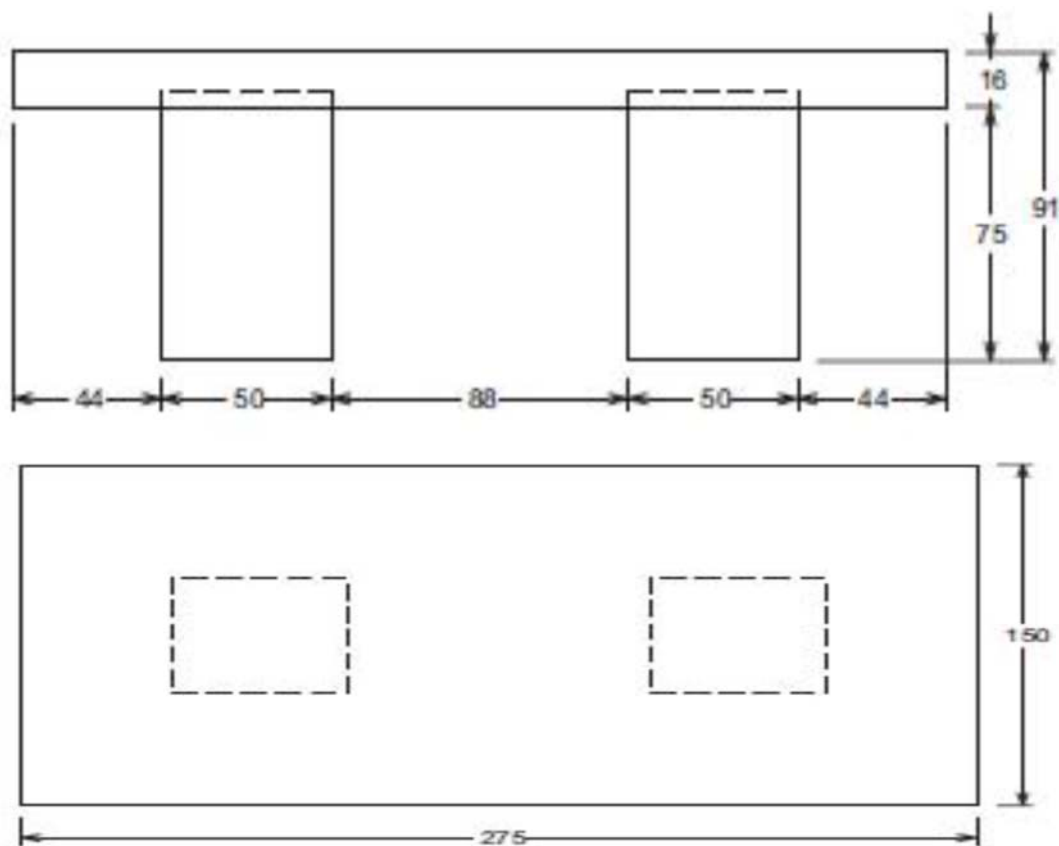
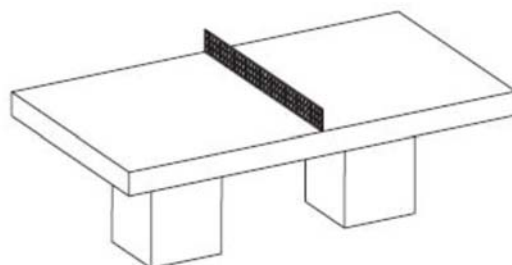

Descripción: Hormigón HA-400 Cemento blanco 52,5 R
Armadura B-500-S (En diferentes formatos según el
modelo).

Hormigón armado blanco o pintado verde ping-pong.

Acabado liso. Peso aprox. 2000 Kg. Incluye red metálica.

Mesa de hormigón Mod. Ajedrez

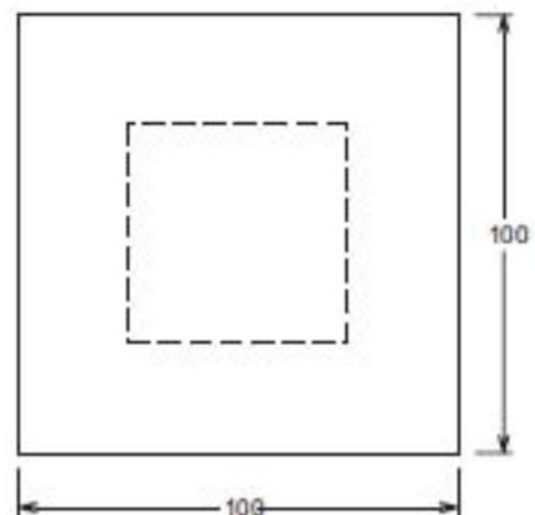
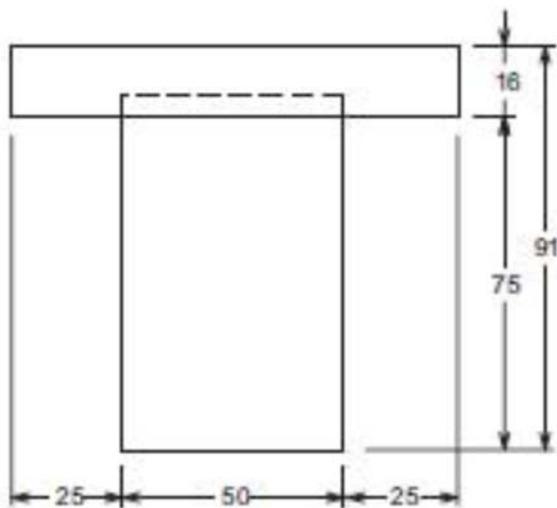
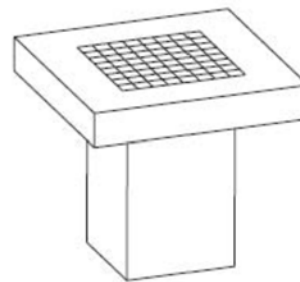

Descripción: Hormigón HA-400 Cemento blanco 52,5 R Armadura B-500-S (En diferentes formatos según el modelo).

Hormigón armado blanco o gris. Incluye baldosa de Ajedrez incrustado en el hormigón.

Acabado liso. Peso aprox. 1015 Kg.

Jardinera de hormigón Mod. Grande

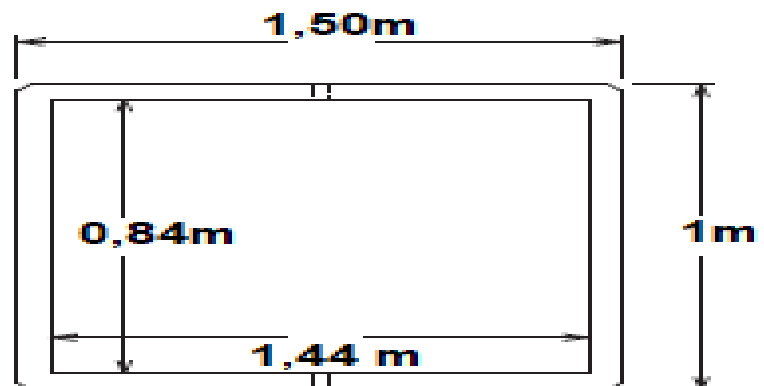
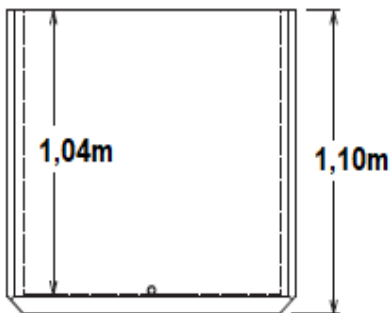
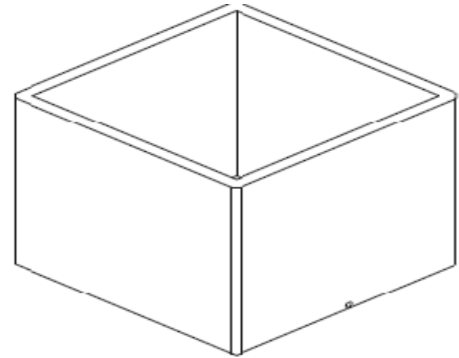

Descripción: Hormigón HA-400 Cemento blanco 52,5 R Armadura B-500-S (En diferentes formatos según el modelo).

Hormigón armado blanco o gris. Otros colores consultar.

Acabado liso.

Peso 1.000 Kg.

Bolardo Esférico

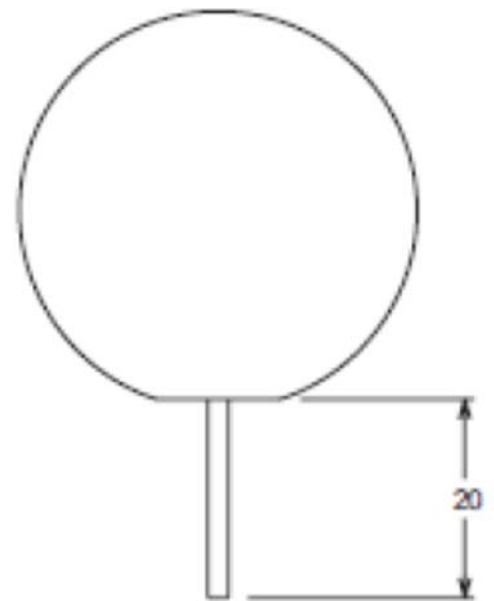
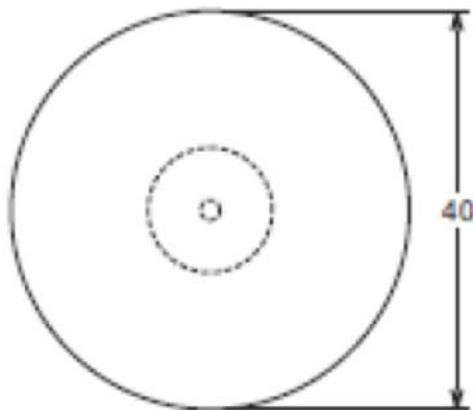
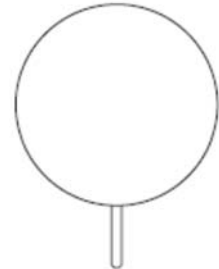

Descripción: Hormigón HA-400 Cemento blanco 52,5 R Armadura B-500-S (En diferentes formatos según el modelo).

Hormigón armado blanco o gris. Opción pintado color gris oscuro Oxirón.

Acabado liso.

Peso 70 Kg.

Hito Lápiz

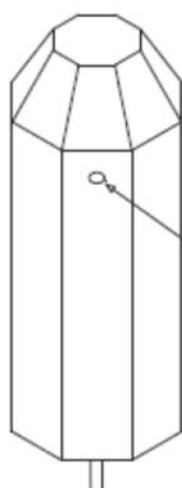
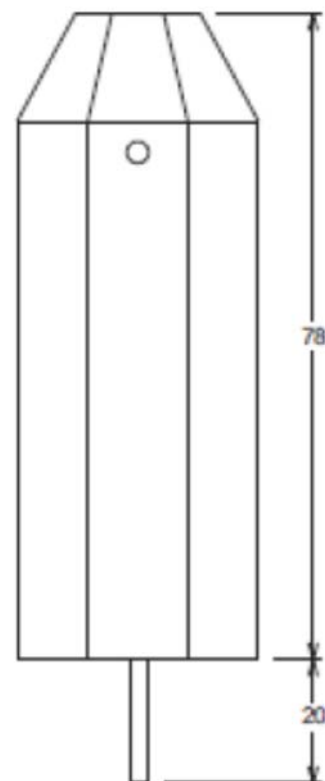

Orificio pasante para:

- Delimitar recorridos o calles.
- Facilitar la colocación y reutilización del hito.

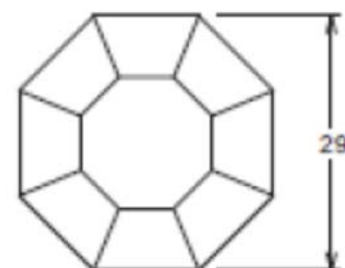

Descripción: Hormigón HA-400 Cemento blanco 52,5 R Armadura B-500-S (En diferentes formatos según el modelo).

Hormigón armado blanco o gris. Opción pintado color gris oscuro Oxirón.

Acabado liso o abujardado.

Peso 129 Kg.

Nichos

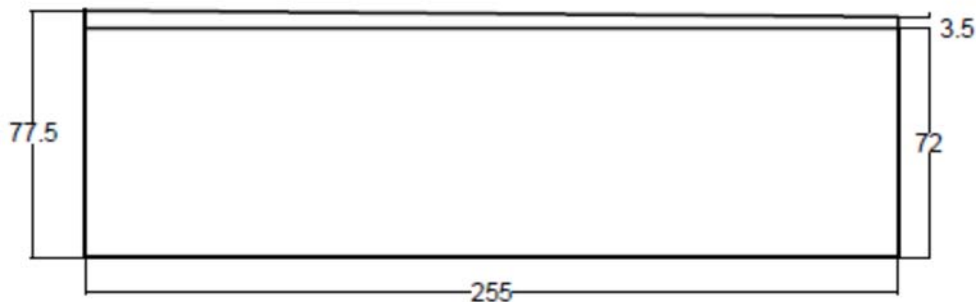
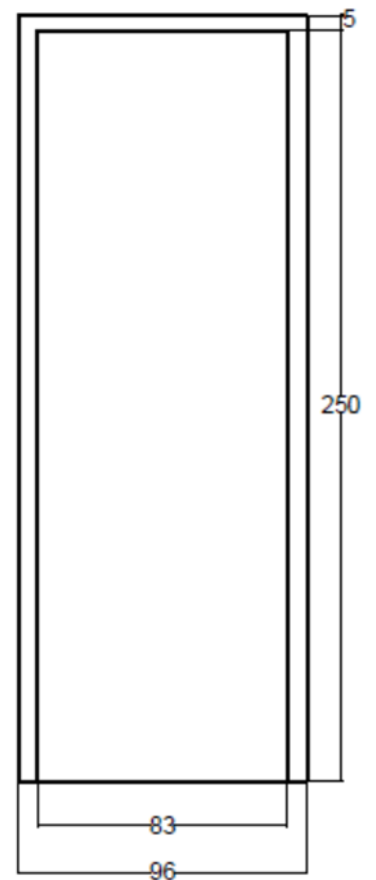
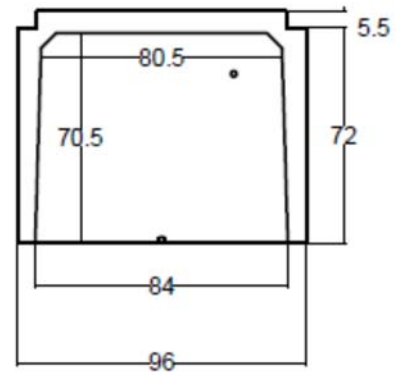
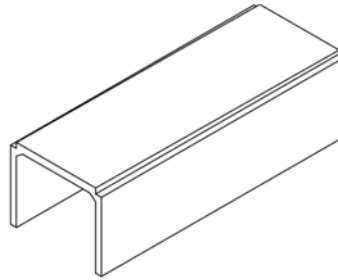

Descripción: Hormigón HA-400 Cemento blanco 52,5 R Armadura B-500-S (En diferentes formatos según el modelo).

Hormigón armado gris.

Acabado liso. Peso aprox. 1350 Kg.

Base Nichos

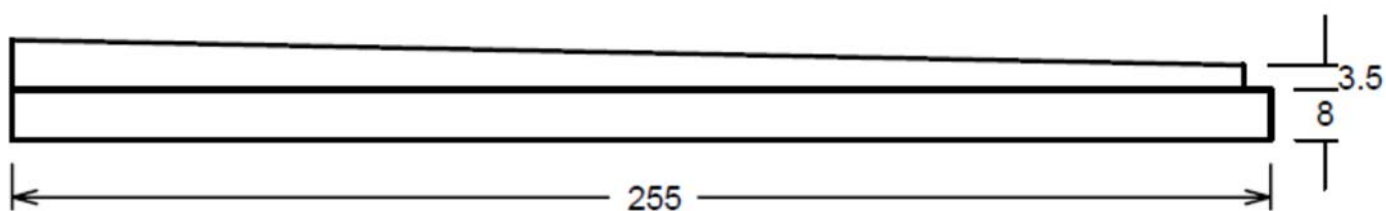
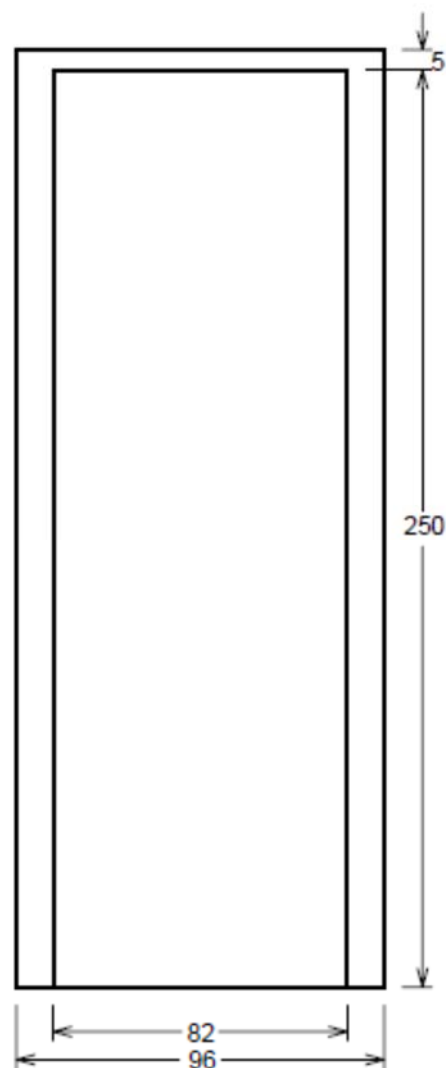
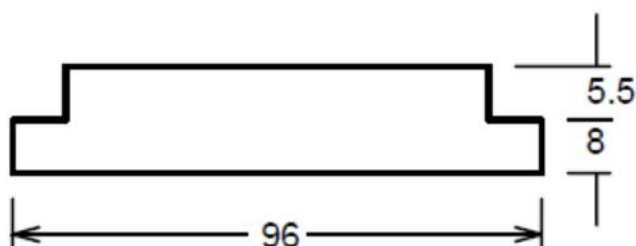
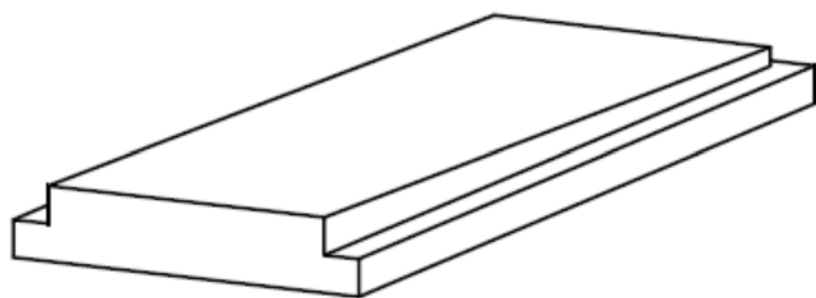

Descripción: Hormigón HA-400 Cemento blanco 52,5 R Armadura B-500-S (En diferentes formatos según el modelo).

Hormigón gris armado.

Acabado liso. Peso aprox. 600 Kg.