

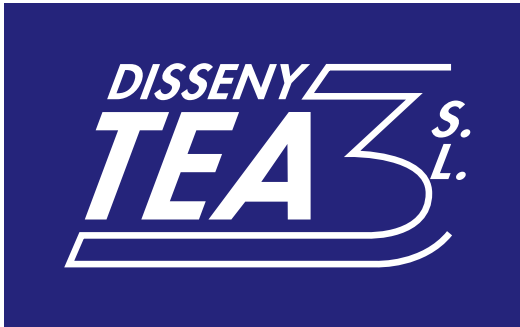

EQUIPAMIENTOS
DEPORTIVOS



CATÁLOGO DE
PRODUCTOS



ÍNDICE

PRESENTACIÓN	01
FUTBOL	02
BÁSQUET	09
MINI BÁSQUET	16
BALONMANO / FUTBOL SALA	18
HOCKEY	22
VOLEIBOL	24
TENNIS / BADMINTON	26
MARCADORES / PROTECCIONES	29
CORTINAS / REDES	30
ATLETISMO	32
NATACIÓN	33
GIMNASIA DE MANTENIMIENTO	34
EQUIPAMIENTO ANTIVANDÁLICO	35
VESTUARIOS	36
GRADAS / ASIENTOS	38
PAVIMENTOS	40



DISSENY TEA 3, S.L.

Es una empresa dedicada a la fabricación, suministro, mantenimiento e instalación de material y equipamiento deportivo. Los productos con los cuales fabricamos nuestros materiales son de primera calidad y alta resistencia, evolucionando día a día para satisfacer plenamente las necesidades y expectativas.

Al ser fabricantes tenemos una amplia gama de material y productos, pudiéndonos adaptar a cualquier modelo, sugerencia o color deseado por nuestros clientes.

Conscientes de la evolución de las nuevas tecnologías tenemos a disposición el servicio de correo electrónico y página web, www.tea3.es, para que nuestros clientes puedan intercambiar comentarios, sugerencias o simplemente visitar nuestra página web y estar al día de las novedades y ofertas del mes.

El equipo Disseny TEA3 seguirá trabajando en esta dirección con el objetivo de ser una empresa líder en este sector.



Somos empresa asociada al Instituto de Biomecánica de Valencia.



PORTERÍAS FUTBOL 7 FIJAS

Con tensor y cajón.

- PF702 • Metálica 70 mm diámetro.
- PF703 • Aluminio 102 mm de diámetro.

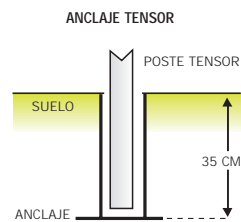

PORTERÍAS FUTBOL 11 FIJAS

Con tensor y cajón.

- PF02 • Metálica 100 mm diámetro.
- PFUS03 • Aluminio 102 mm de diámetro.
- PF03 • Aluminio 120x100 mm de diámetro.

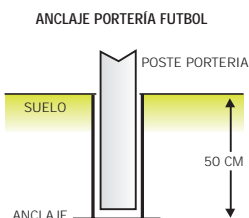

PORTERÍAS FUTBOL 7 MÓVILES

- PF721 • Metálica 70 cm diámetro.
- PF732 • Aluminio+ Metal 102 mm de diámetro.
- PF731 • Aluminio 120 mm de diámetro.



PORTERÍAS FUTBOL 11 MÓVILES.

- PF021 • Metálica 70 cm de diámetro.
- PF031 • Aluminio 90 mm de diámetro.



PORTERÍAS FUTBOL 7 ABATIBLES

- PF7ABM • Metálica 70 cm diámetro.
- PF7ABA • Aluminio 90 cm de diámetro.

Aluminio 120x100 mm de diámetro
Aluminio 102 mm de diámetro.
Metalica 70 mm de diámetro.
Anclaje portería futbol y anclaje tensor.

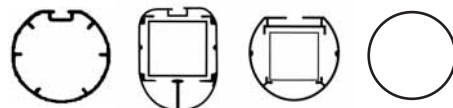

ALUMINIO Ø 102 mm ALUMINIO 120x100 mm ALUMINIO Ø 90 mm METALICA Ø 70 mm



PORTERÍAS PVC

PPVC • Porterías en PVC transportables, muy ligeras y con gran resistencia al impacto. Incluyen red, ganchos y instrucciones de montaje.

Diferentes medidas:

122x91 cm • 44x122 cm • 488x183 cm. (Incluye bolsa)

152x122 cm • 300x150 cm • 165x120 cm

366x183 cm (Incluye bolsa) • 200x100 cm • 300x200 cm



BANQUILLO ALUMINIO CON POLICARBONATO

BSUS • Estructura metálica con cubierta de policarbonato translúcido y laterales transparentes con juntas de sujeción en aluminio. Asiento de plástico y apoyapiés en caucho.

Diferentes medidas:

1m • 2m • 3m • 4m • 5m • 6m

Opción de colocar cualquier tipo de asiento con o sin respaldo.



BANQUILLO METÁLICO CON POLICARBONATO

BS • Estructura metálica con cubierta de policarbonato transparente y juntas de sujeción en aluminio.

Apoyapiés en aluminio antideslizante y asiento corrido de plástico.

Diferentes medidas:

1m • 2m • 3m • 4m • 5m • 6m

Opción de colocar cualquier tipo de asiento con o sin respaldo.



BANQUILLO METÁLICO ANTIVANDÁLICO

BSA • Estructura metálica con cubierta de chapa metálica galvanizada, laterales descubiertos y juntas de sujeción en aluminio.

Apoyapiés en aluminio antideslizante y asiento corrido de plástico.

Diferentes medidas:

1m • 2m • 3m • 4m • 5m • 6m

Opción de colocar cualquier tipo de asiento con o sin respaldo.



BANQUILLO TRANSPORTABLE

BVG • Banco suplentes. Tres maderas de pino de Flandes barnizadas a dos caras para sentarse. Estructura y tornillos metálicos galvanizados. Patas de plástico. Posibilidad de poner asiento corrido de plástico.

Diferentes medidas:

1m • 2m • 3m • 4m • 5m • 6m



TÚNEL TELESCÓPICO SALIDA JUGADORES

TSJ • Túnel telescópico para salida de jugadores compuesta por: una parte fija que va fijada al muro o pared y una parte telescópica según los metros deseados. Estructura metálica cincada y lona en tejido de poliéster de alta tenacidad, recubierto de PVC ignífugo M-2 por ambas caras y con ruedas de nylon de 10 mm de diámetro. Fabricado a medida tanto de boca como de longitud. Precio por ml.



REDES PROTECCIÓN

Redes de protección compuestas por postes metálicos galvanizados de diferentes diámetros y alturas. Soporte superior e inferior del tubo para fijar cable de acero de 5 mm de diámetro para así poder fijar red mediante grapas metálicas. Red confeccionada en nylon de 3 mm y malla de 100x100 mm. Color blanco, verde o negro.



VALLA PERIMETRAL CAMPO DE FUTBOL

Fabricada en tubo redondo metálico galvanizado de 50 mm de diámetro. Fabricado a una altura de 1,10 - 1,20 m y una separación de postes verticales de 2,5 m aprox. La conexión entre los tubos es mediante una T. Disponible en 2 modelos: standard o modelo preparado para la colocación de letreros publicitarios.

REDES FUTBOL

Redes estándar confeccionadas en nylon y malla 140x140 mm. Diferentes colores.
RF3 • 3 mm.

RF4 • 4 mm.

RF5 • 5 mm.

Redes tipo cajón confeccionadas en nylon y malla 140x140 mm. Diferentes colores.

RFC3 • 3 mm.

RFC4 • 4 mm.

Redes estándar confeccionadas en polietileno y malla 120x120 mm. Color blanco.

RFP25 • 2,5 mm.

RFP35 • 3,5 mm.

REDES FUTBOL-7

Redes estándar confeccionadas en nylon y malla 130x130 mm. Diferente colores.
RF73 • 3 mm.

Redes tipo cajón confeccionadas en nylon y malla 130x130 mm. Diferentes colores.

RFC73 • 3 mm.

RFC74 • 4 mm.

Redes estándar confeccionadas en polietileno y malla 120x120 mm. Color blanco.

RFP25 • 2,5 mm.

RFP35 • 3,5 mm.

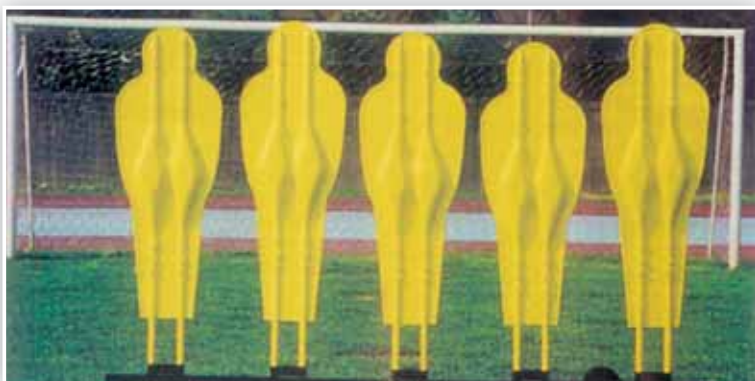

BARRERA 5 FIGURAS FLEXIBLES CON CARRO MODELO CALCIO

BARCAL • Conjunto de 5 figuras de 1,75 mts con carro de 3 mts. Galvanizado.

BARC175 • Unidad de figura para clavar. Altura: 1,75 mts.

BARC190 • Defensa para suelo duro. Altura: 1,90 mts.



INDICADORES CAMBIO DE JUGADOR MANUALES

IN30 • "in" verde. Del 1 al 30.

OUT30 • "out" rojo. Del 1 al 30.

AMA25 • Amarillo. Del 1 al 25.

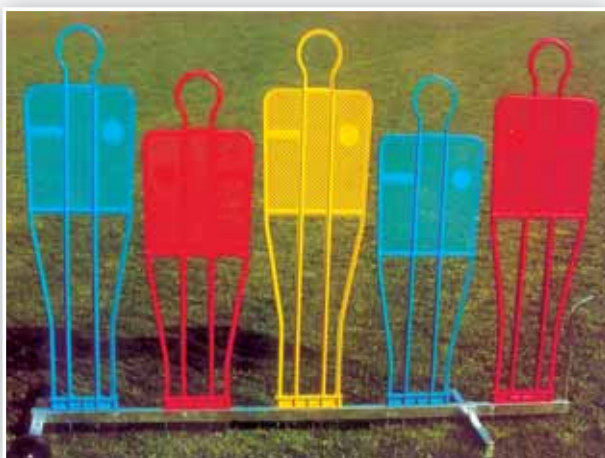

MODELO FRANCE

BARF • Conjunto de 5 figuras (3 de 1,8m y 2 de 1,6m) con carro de 3m galvanizado. Más ligera, flexible y resistente.

BARF16 • Unidad de figura para clavar. Altura: 1,60 mts

BARF18 • Unidad de figura para clavar. Altura: 1,80 mts



INDICADORES CAMBIO DE JUGADOR ELECTRÓNICO

Señalización del tiempo añadido o del número de dorsal del 0 al 99. Dimensiones de 48x38 cm. Alimentación por medio de batería recargable. Al terminar de usarlo queda totalmente protegido en el interior de su propia caja.

MCE • Números de 21 cm en una cara de color rojo.

M2CE • Números de 24 cm en dos cara de color rojo.

B2CE • Números de 24 cm en dos cara de color rojo y amarillo.



CARRO MARCA CAMPOS

CMC • Carro metálico para marcar con cal con una anchura de 10 cm. Graduable en los manillares y con ruedas de nylon. Capacidad 35 litros. Rueda guía y brazos desmontables. Económica.

CMCA • Carro antivandálico construido en una sola pieza. Gran durabilidad.



BANDERINES LINIER

BANL • Kit de banderines con mango de foam.

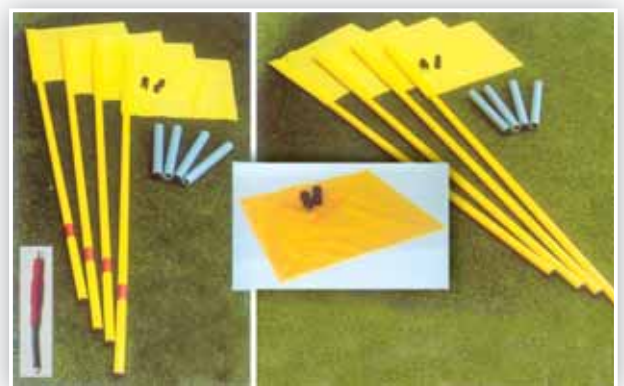

BANDERINES CORNER

Kit de banderines con tela a cuadros amarilla-naranja.

BANC50 • Flexibles. Ø 50 mm.

BANC30 • Flexibles. Ø 30 mm.

BANCF30 • Fijos. Ø 30 mm.

BANANC • Anclaje banderín.

BANCLIP • Clip banderín.

BANTEL • Tela banderín. Color rojo, amarillo o amarillo/rojo.

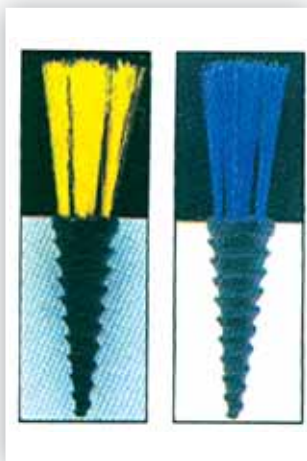

SEÑALES PARA TERRENOS DE JUEGO

Marca sintética para señalar las líneas del terreno o campo deportivo. Estas señales fijas en el pavimento y servirán para tener referencias de las dimensiones y áreas de campo. La parte dura irá enterrada en el pavimento mediante un implantador y solo saldrán a la superficie las fibras, imposibles de lesionar al jugador.

PL28007 • Caja con 25 marcas y un implantador.



GANCHO PLÁSTICO ANTI LESIÓN

GPM • Porterías metálicas y aluminio.

GPA • Porterías aluminio.



PIZARRAS TÁCTICAS

Pizarra magnética con piezas y rotulador.

PZ6090 • 60x90 cm.

PZ3528 • 35x28 cm.

PZ3045 • 30x45 cm.

ESPECIFICACIONES TÉCNICAS PORTERIA FUTBOL

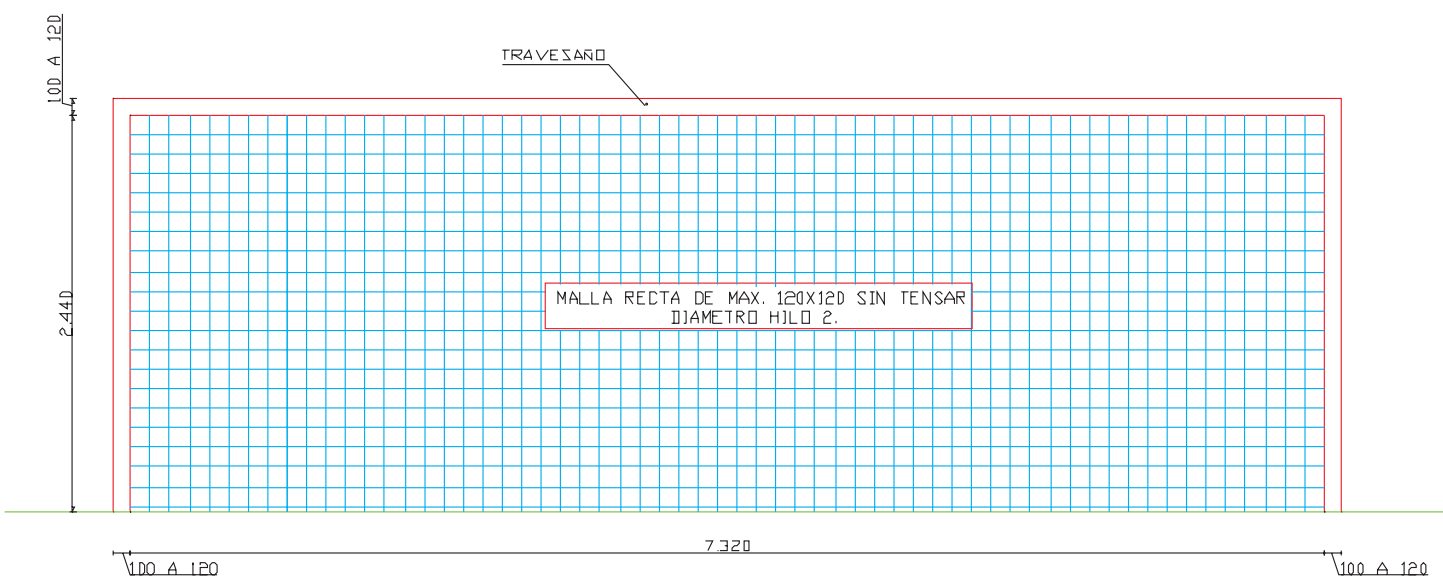

PORTERIA FIJA

PF02
PFV503
PF03

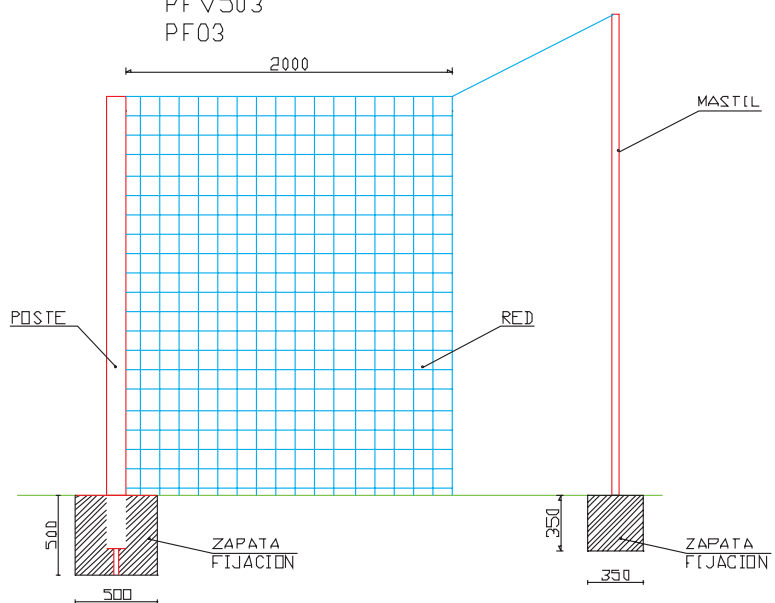

PORTERIA TRASLADABLE

PF031

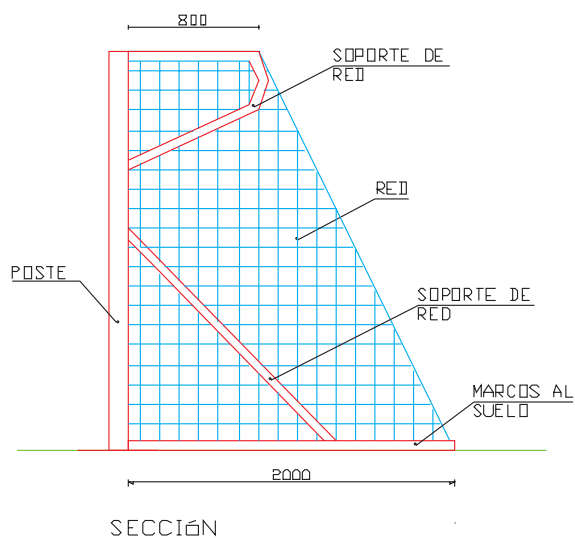

SECCION

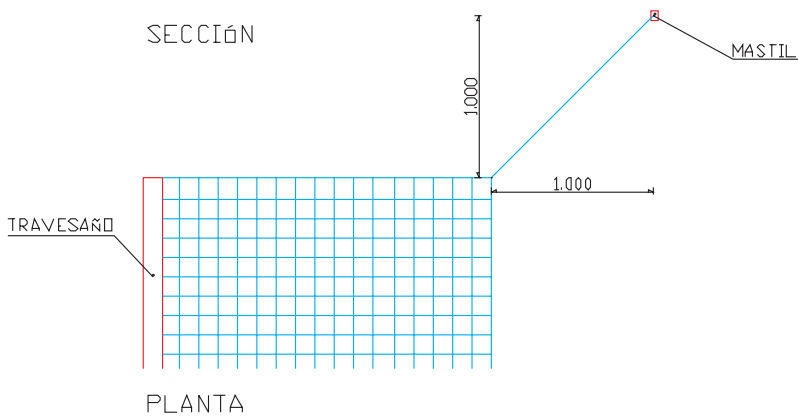

PLANTA

ESPECIFICACIONES TÉCNICAS PORTERIA FUTBOL-7

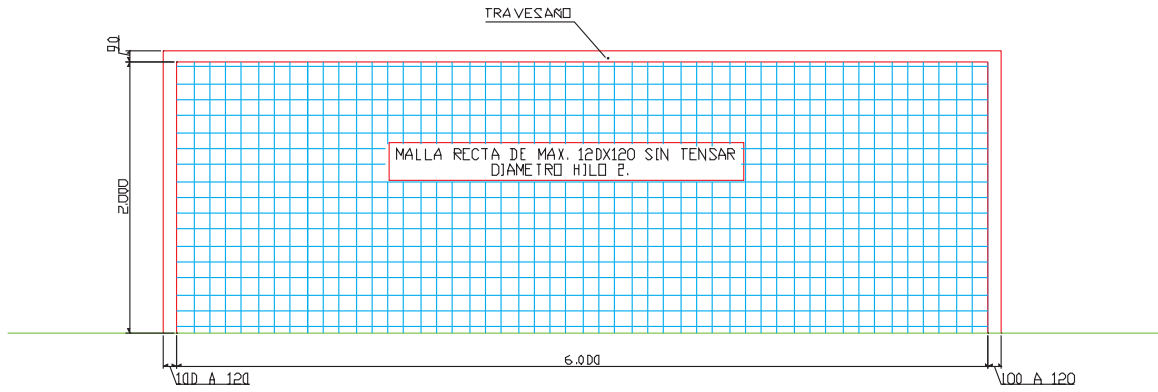

PORTERIA TRASLADABLE
PF 731

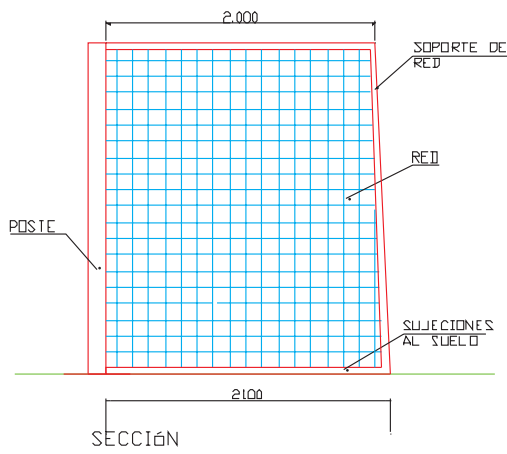

PORTERIA TRASLADABLE
PF 721

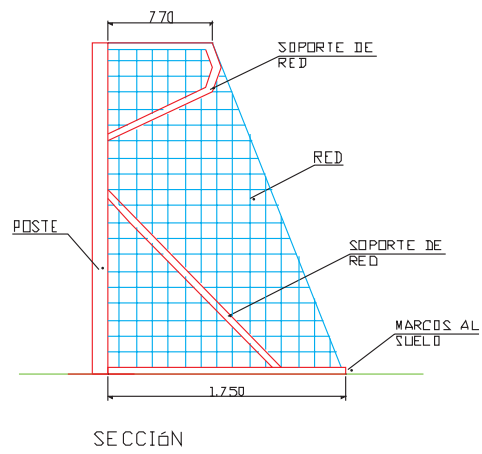

PORTERIA FIJA
PF 702

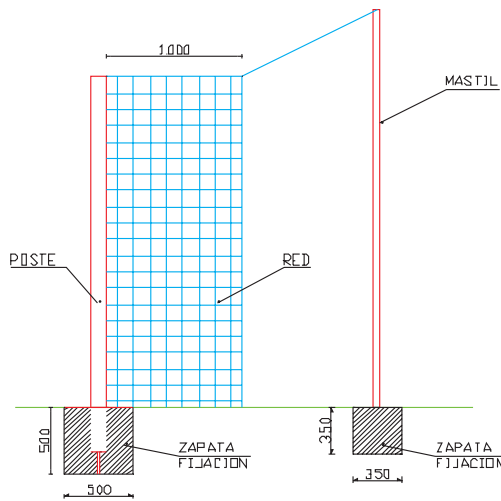

PORTERIA ABATIBLE
PF 7ABA
PF 7ABM

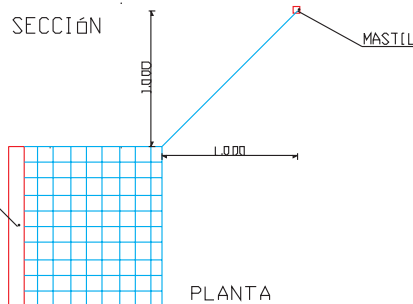
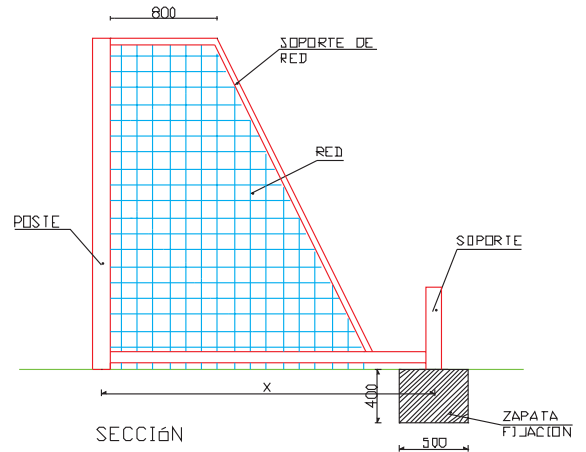

X = 1: 1520 a 2430 mm
2: 2170 a 3240 mm



CANASTAS DE BÁSQUET FIJAS

Fabricadas en metálico con tubo de 100x100 mm con salida 1'65 m, base desmontable, tablero, aro y red. Fabricadas según reglamento.

CBFD • T. de fibra de vidrio de 20 mm.

CBFM15 • T. de metacrilato de 15 mm y aro de muelles.



CANASTA BÁSQUET TRIPLE ANTIVANDÀLICA

CBANT3 • Canasta fija compuesta por 3 brazos separados a 120°, doble platina para fijar al pavimento, soporte principal y brazos en tubo redondo, tableros metálicos americanos, aro macizo y red de cadena. Opción de poner un brazo en minibasquet. Totalmente galvanizada.

CANASTAS DE BÁSQUET ANTIVANDÀLICAS

CBANT • Fabricadas en metálico con tubo de 100x100 mm con salida 1 m, base desmontable, tablero americano, aro macizo y red de cadena. Totalmente galvanizadas.



CANASTAS DE BÁSQUET MOVILES

Fabricadas en metálico con tubo de 100x100 mm con salida 1'65 m, base con ruedas y contrapesos, tablero, aro y red. Fabricadas según reglamento.

CBM01 • T. de fibra de vidrio de 20 mm.

CBM15 • T. de metacrilato de 15 mm y aro de muelles.



CANASTA DE BÁSQUET TRANSPORTABLE. PLEGABLE CON MUELLES

Canastas de alta competición con plegado mediante muelles. Máxima estabilidad con una salida de 3,25 m y brazo reforzado. Transportable mediante ruedas. Tablero de metacrilato de 20 mm con aro flexible y red. Protección delantera y superior del brazo y del tablero. Contrapesos incorporados. Fabricadas según reglamento.



CANASTAS DE BÁSQUET MONOTUBO

Para colgar al techo modelo Monotubo con plegado hacia delante. Tablero, aro y red. No incluye subestructura. Fabricadas según reglamento.

- CBMF • T. de fibra de vidrio de 20 mm. Plegado manual.
- CBM015 • T. de metacrilato de 15 mm. Plegado manual.
- CBMEF • T. de fibra de vidrio de 20 mm. Plegado eléctrico.
- CBME15 • T. de metacrilato de 15 mm. Plegado eléctrico.



CANASTAS DE BÁSQUET ABATIBLES

Para fijar a pared con plegado manual hacia un lateral. Tablero, aro y red. No incluye subestructura. Fabricadas según reglamento.

- CBA • T. de fibra de vidrio de 20 mm.
- CBA15 • T. de metacrilato de 15 mm.



CANASTAS DE BASQUET MULTITUBO

Para colgar al techo modelo Multitubo con plegado hacia atrás. Tablero, aro y red. No incluye subestructura. Fabricadas según reglamento.

- CBTLF • T. de fibra de vidrio de 20 mm. Plegado manual.
- CBTL15 • T. de metacrilato de 15 mm. Plegado manual.
- CBTLEF • T. de fibra de vidrio de 20 mm. Plegado eléctrico.
- CBTLE15 • T. de metacrilato de 15 mm. Plegado eléctrico.



REDES

Fabricadas para 12 ganchos

- RBC • En algodón
- RBN • En nylon.
- RBA • En algodón, competición.
- RBM • Metálicas de cadena.



TABLEROS

Fabricados según reglamento de 180x105 cm

- TBFB20 • Tablero de fibra de vidrio de 20 mm.
- TBM10 • Tablero de metacrilato de 10 mm.
- TBM15 • Tablero de metacrilato de 15 mm.
- TBM20 • Tablero de metacrilato de 20 mm.
- TBA19 • Tablero de aglomerado de 19 mm
- TBAG • Tablero americano metálico galvanizado.
- MMB • Marco metálico para tableros de metacrilato.



AROS

Fabricados según reglamento. 12 ganchos.

- CB603 • Estándar de 12 ganchos.
- CB604 • Macizo de 12 ganchos.
- CBM605 • Flexible de 2 muelles.
- CBE609 • Extraíble con pletina.



ACCESORIOS SUBIR-BAJAR CANASTAS

- MTRIC • Motor trifásico 1 CV, para soportar un peso hasta 400 Kg. Compuesto por motorreductor, finales de carrera, tambor de enrollamiento.
- CCMTRIC • Caja de comandos para subir y bajar canastas.
- TM250 • Torno manual para elevación hasta 250 kg.



CONTRAPESO CANASTA MOVIL

CB70 • Fabricadas en hormigón y con asas para su traslado. 70 Kg.



PROTECCION TABLERO

PB • Protecciones tablero de básquet en espuma dura. Diferentes grosores.



PROTECCIONES

Interior de espuma y exterior en PVC.

- PBCBM • Para canastas móviles.
- PBCBF • Para canastas fijas.



MESA DE JUECES

Mesa fabricada en melamina color gris con frente tapado.

- OF180 • Medidas: 180x80x72 cm.
- OF160 • Medidas: 160x80x72 cm.
- ALP90 • Silla juez plegable plástico.
- ALM90 • Silla juez plegable metálica.



INDICADORES

- RKI5 • Juego de 5 indicadores de falta. En PVC flexibles.
- RKIC5 • Juego de 5 indicadores de falta. En PVC flexibles con caja de soporte.
- RKI7 • Juego de banderines 7ª falta. En madera.



DISPOSITIVO DE SEGURIDAD

SISEG • Para canastas monotubo y multitubo. Evita la caída de la canasta en caso de romperse el cable.

ESPECIFICACIONES TÉCNICAS CANASTA ABATIBLE

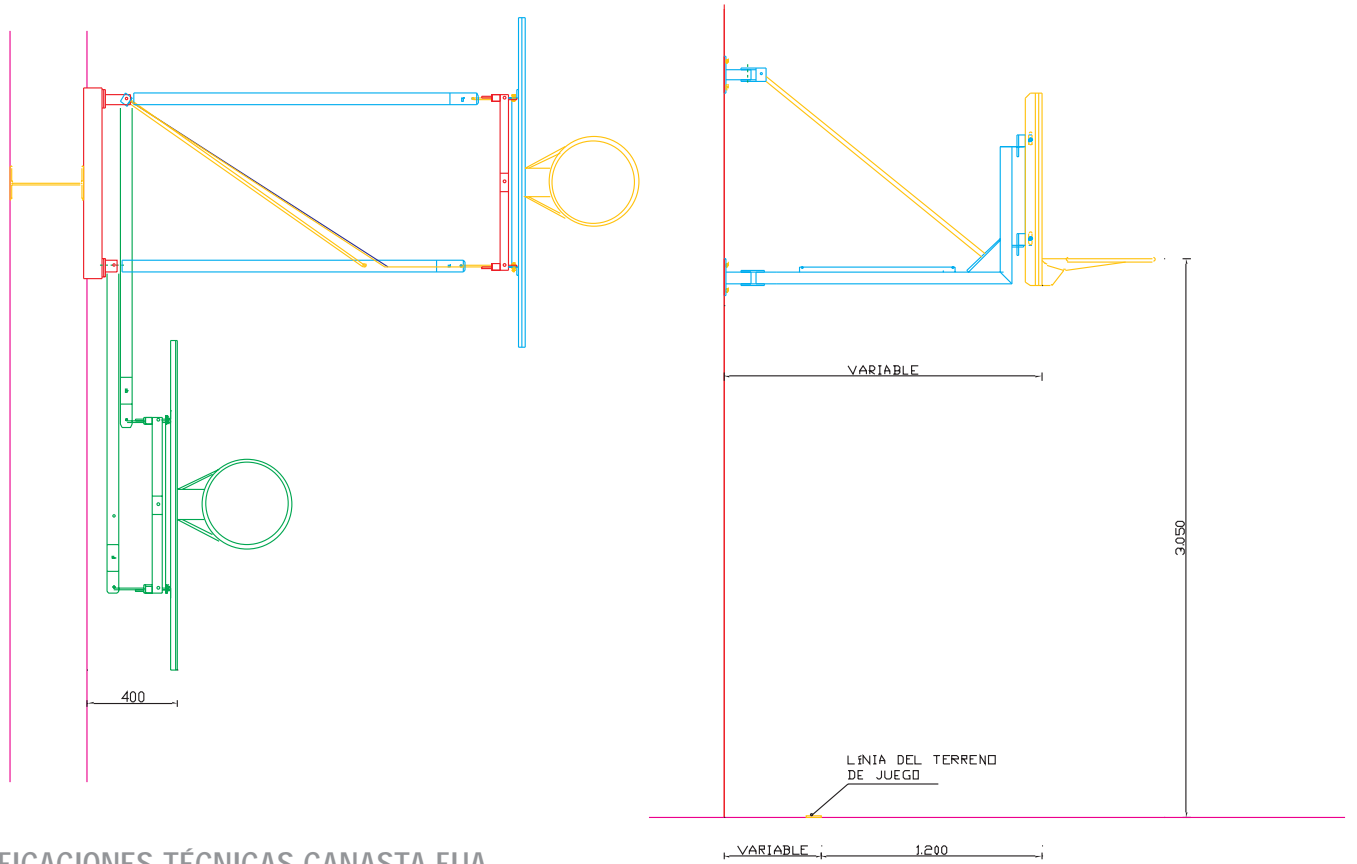

ESPECIFICACIONES TÉCNICAS CANASTA FIJA

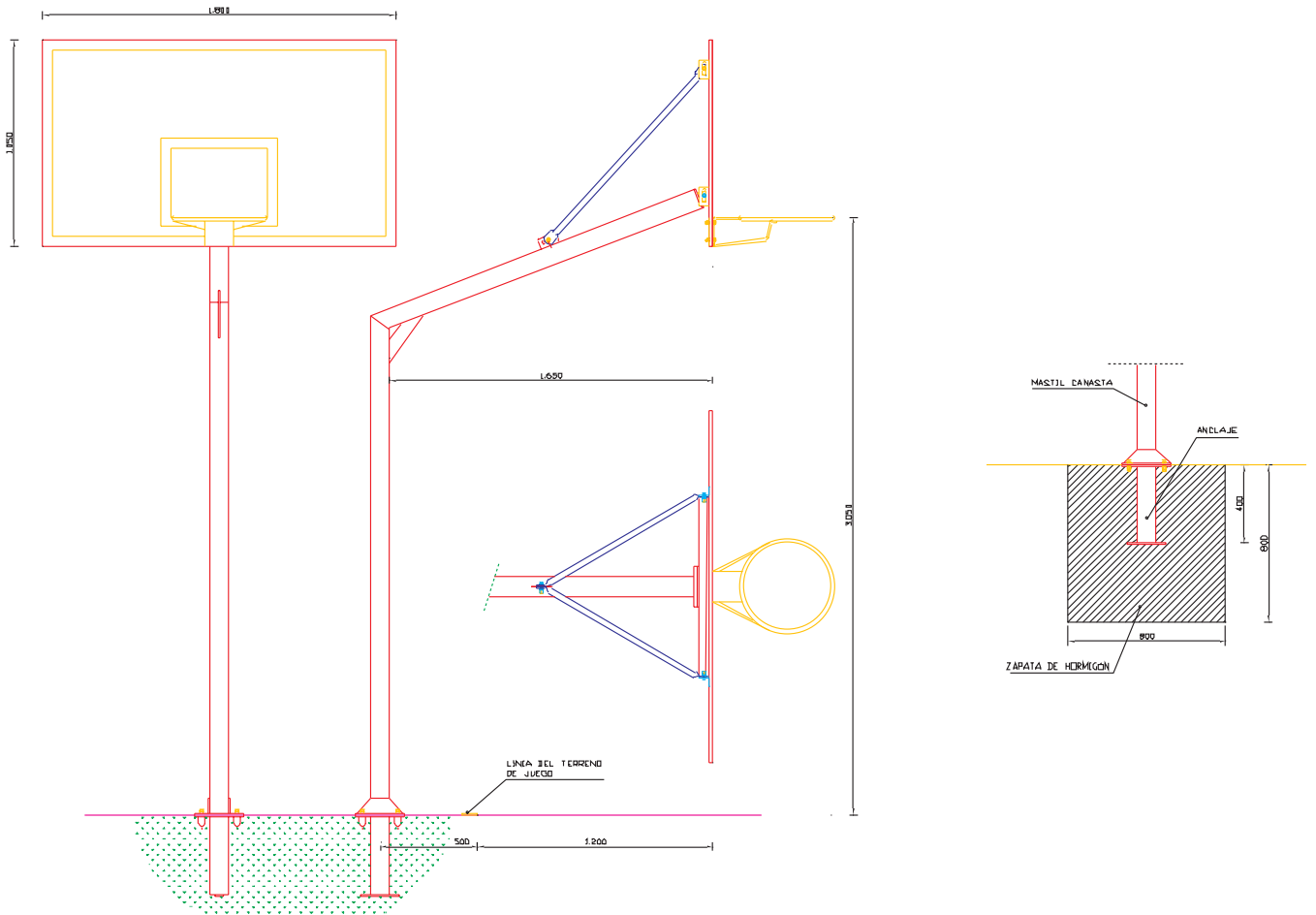

ESPECIFICACIONES TÉCNICAS CANASTA ANTIVANDÁLICA FIJA

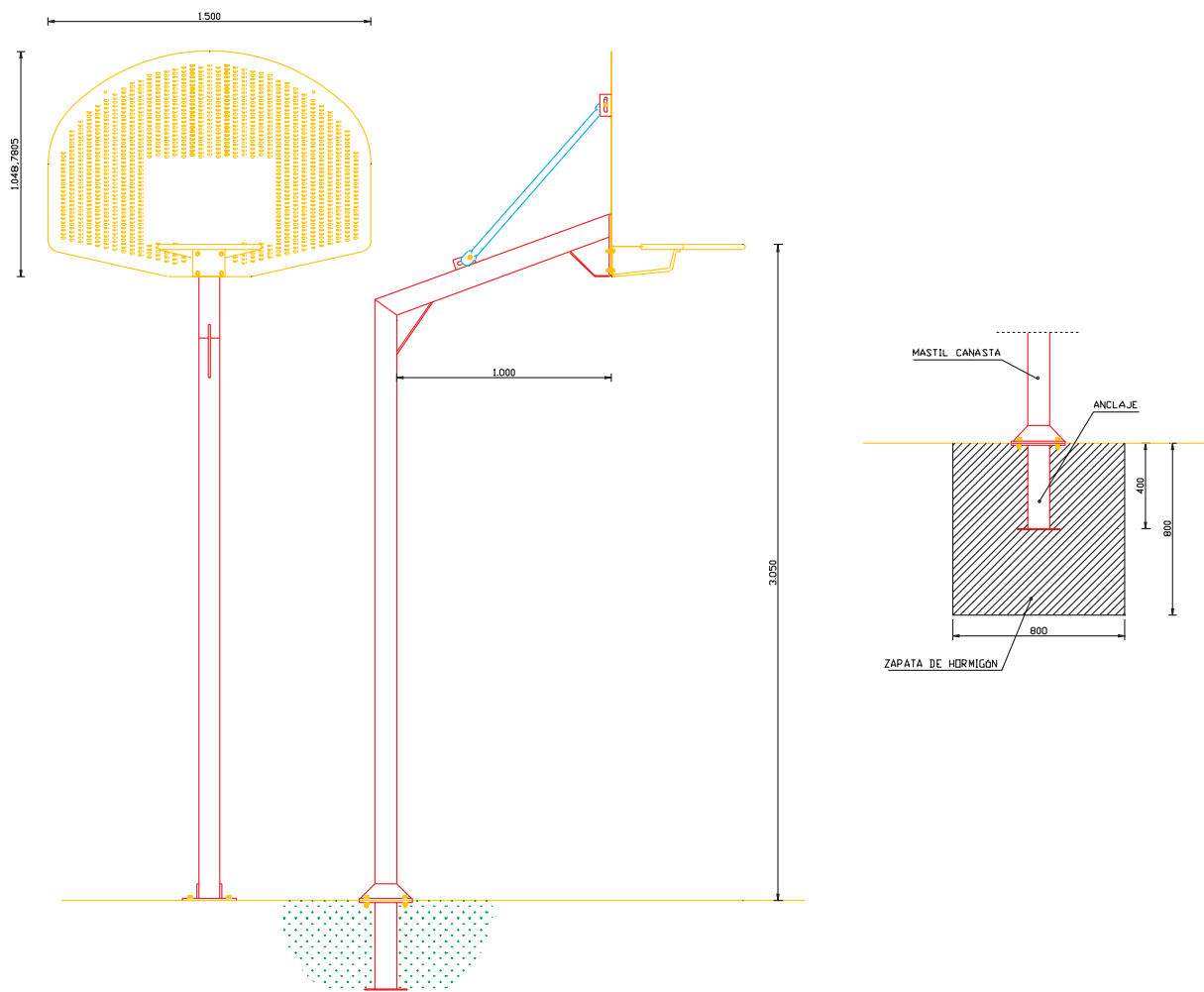

ESPECIFICACIONES TÉCNICAS CANASTA MOVIL

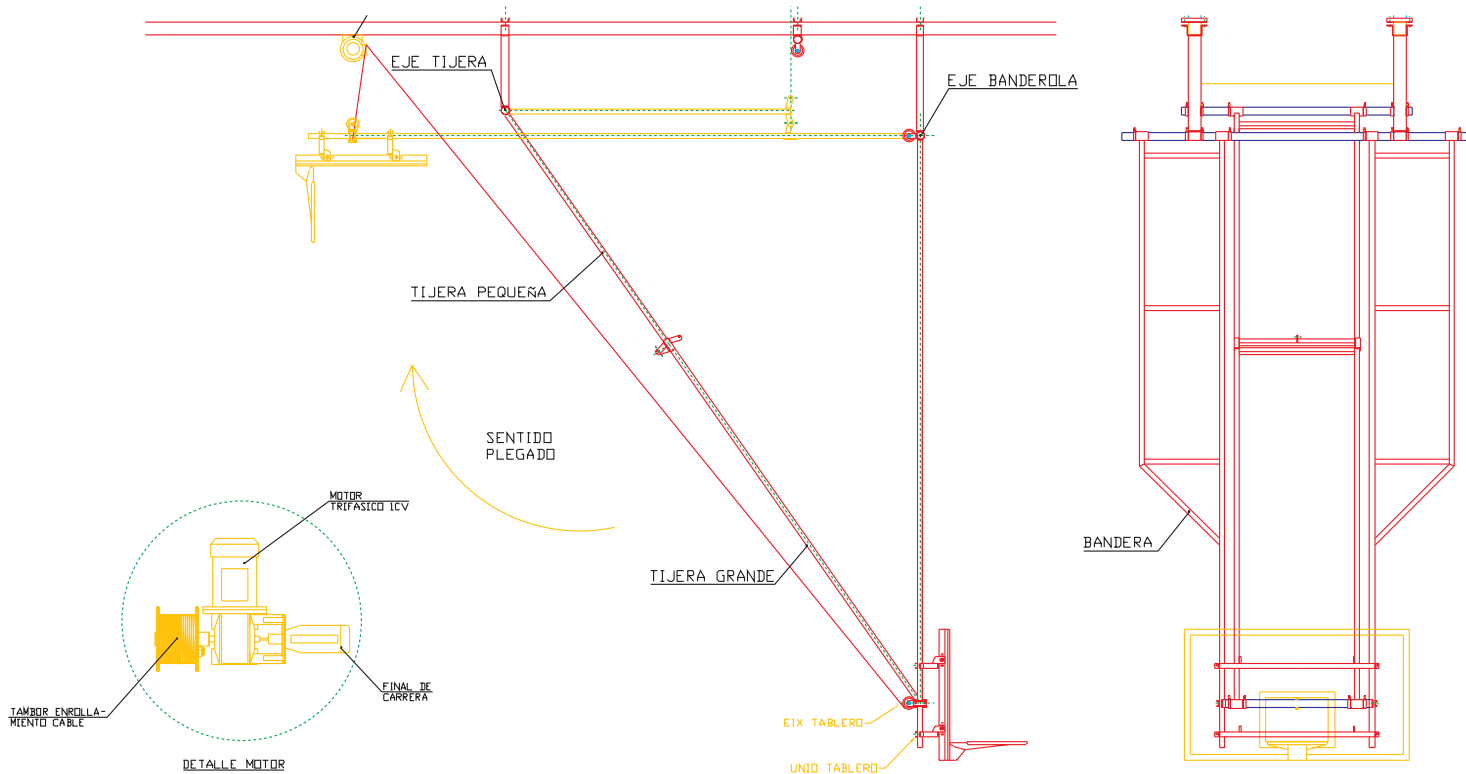

ESPECIFICACIONES TÉCNICAS CANASTA MONOTUBO

VISTA LATERAL

VISTA FRONTAL

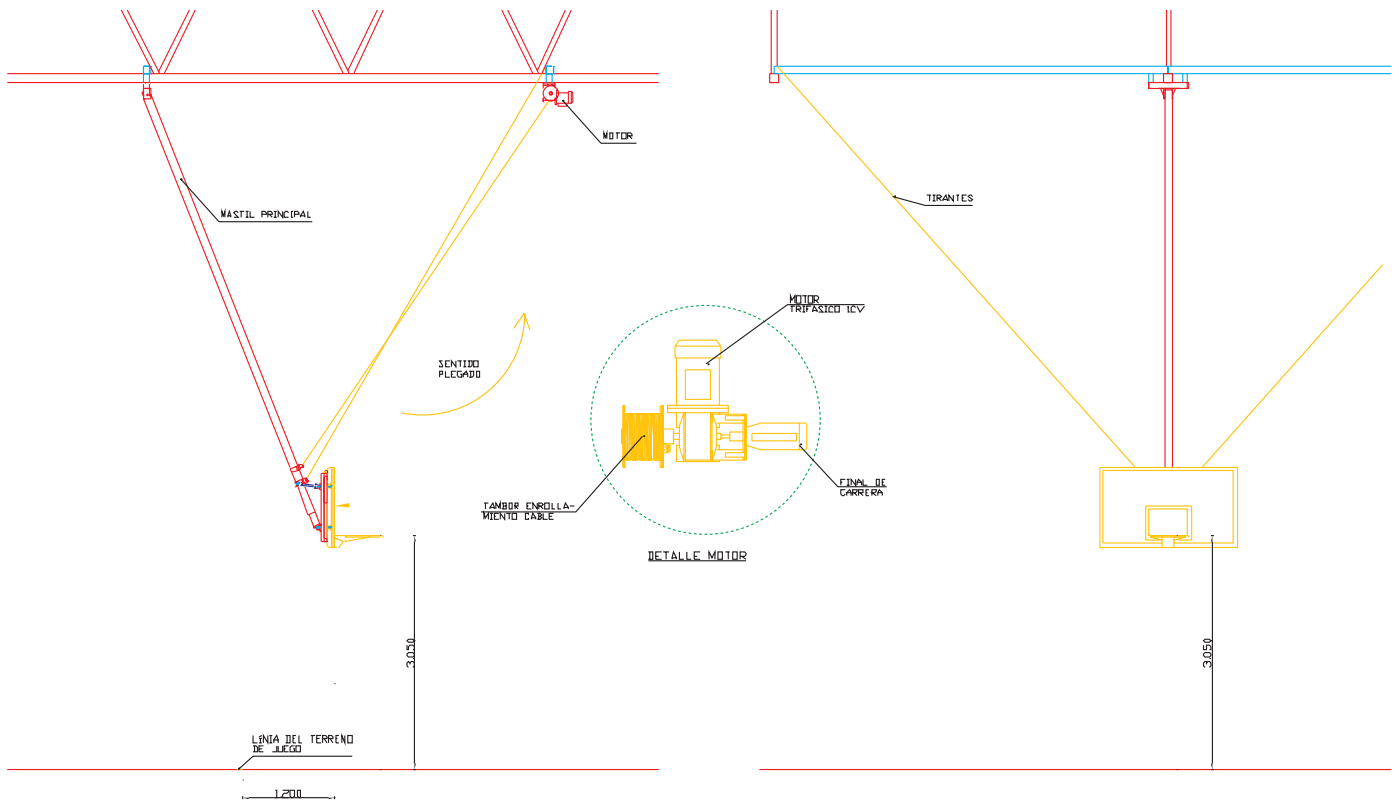

ESPECIFICACIONES TÉCNICAS CANASTA MULTITUBO

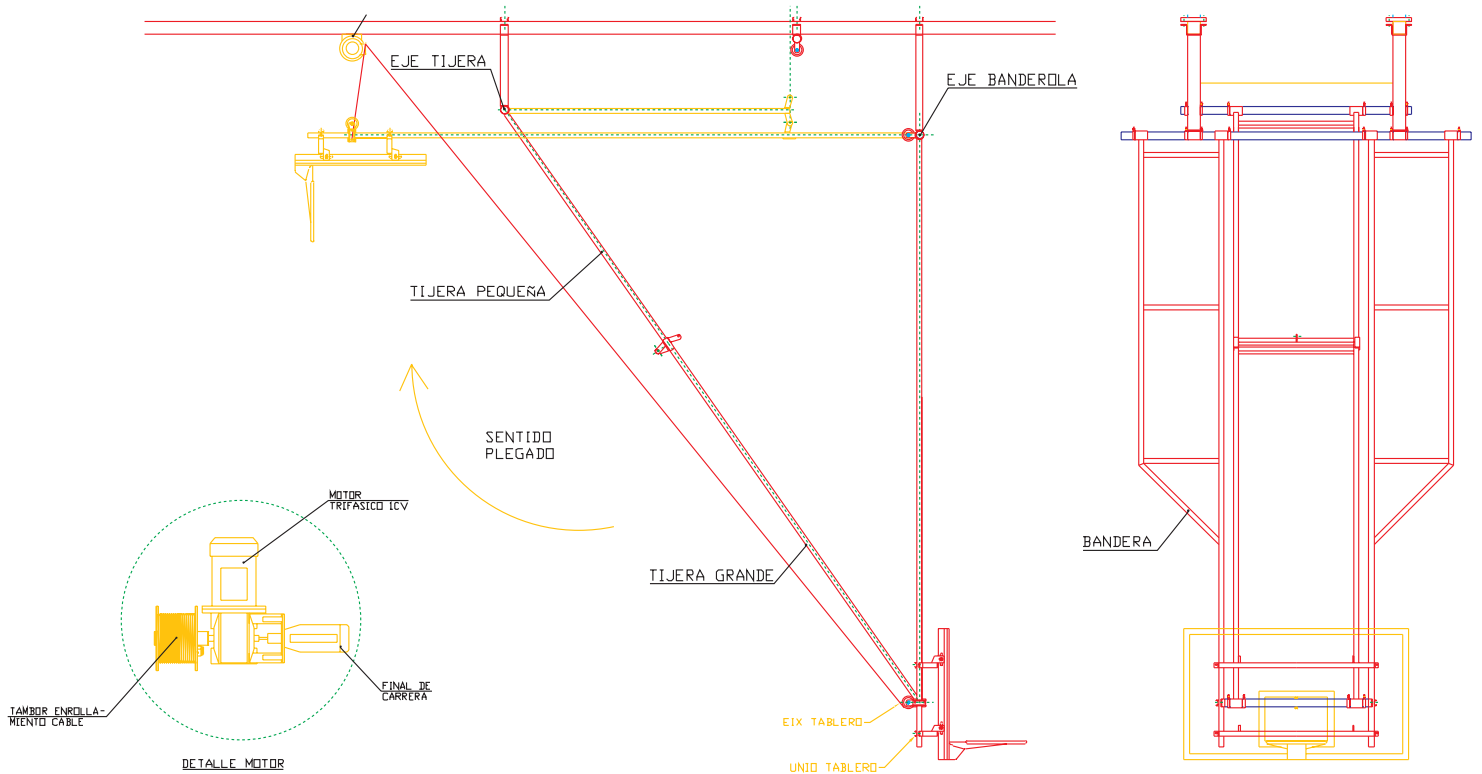

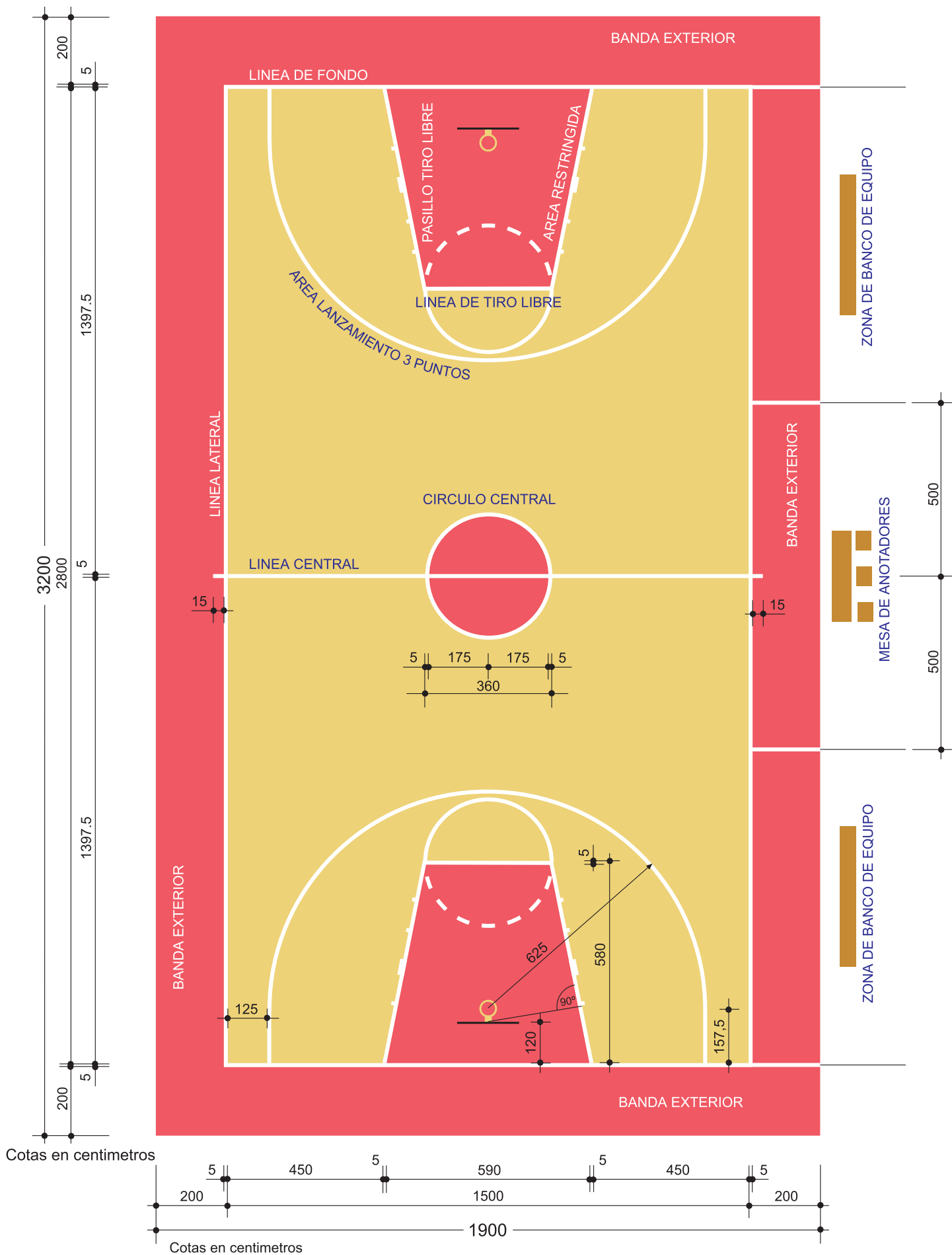



CANASTAS DE MINI BÀSQUET FIJAS

Fabricadas en metàlico con tubo de 80x80 mm con salida 1'05 m, base desmontable, tablero, aro y red. Fabricadas según reglamento.

- CMBFD** • Tablero de fibra de vidrio de 20 mm.
- CBMM10** • Tablero de metacrilato de 10 mm.



CANASTAS DE MINIBASQUET MOVILES

Fabricadas en metàlico con tubo de 80x80 mm con salida 1'05 m, base con ruedas y contrapesos, tablero, aro y red. Fabricadas según reglamento.

- CBMM** • Tablero de fibra de vidrio de 20 mm.
- CBMM10** • Tablero de metacrilato de 10 mm y aro de muelles.



CANASTAS DE MINI BÀSQUET ANTIVANDÀLICAS

CMANT • Fabricadas en metàlico con tubo de 80x80 mm con salida 1'05 m, base desmontable, tablero americano, aro macizo y red de cadena. Totalmente galvanizadas.



ADAPTADORES DE MINI BÀSQUET

ADBMM • Adaptador mecánico con sistema de tuerca para básquet y mini básquet.

TABLEROS

Fabricados según reglamento de 120x90 cm

- TMBFB20** • Tablero de fibra de vidrio de 20 mm.
- TBMM10** • Tablero de metacrilato de 10 mm.
- TBMA19** • Tablero de aglomerado de 20 mm con marco de hierro

AROS

Fabricados según reglamento. 12 ganchos.

- CB603** • Estándar de 12 ganchos.
- CB604** • Macizo de 12 ganchos.
- CBE609** • Extraíble con pletina.

PROTECCIONES

Interior de espuma y exterior en PVC.

- PBCBFM** • Para canastas móviles.
- PBCBMM** • Para canastas fijas.

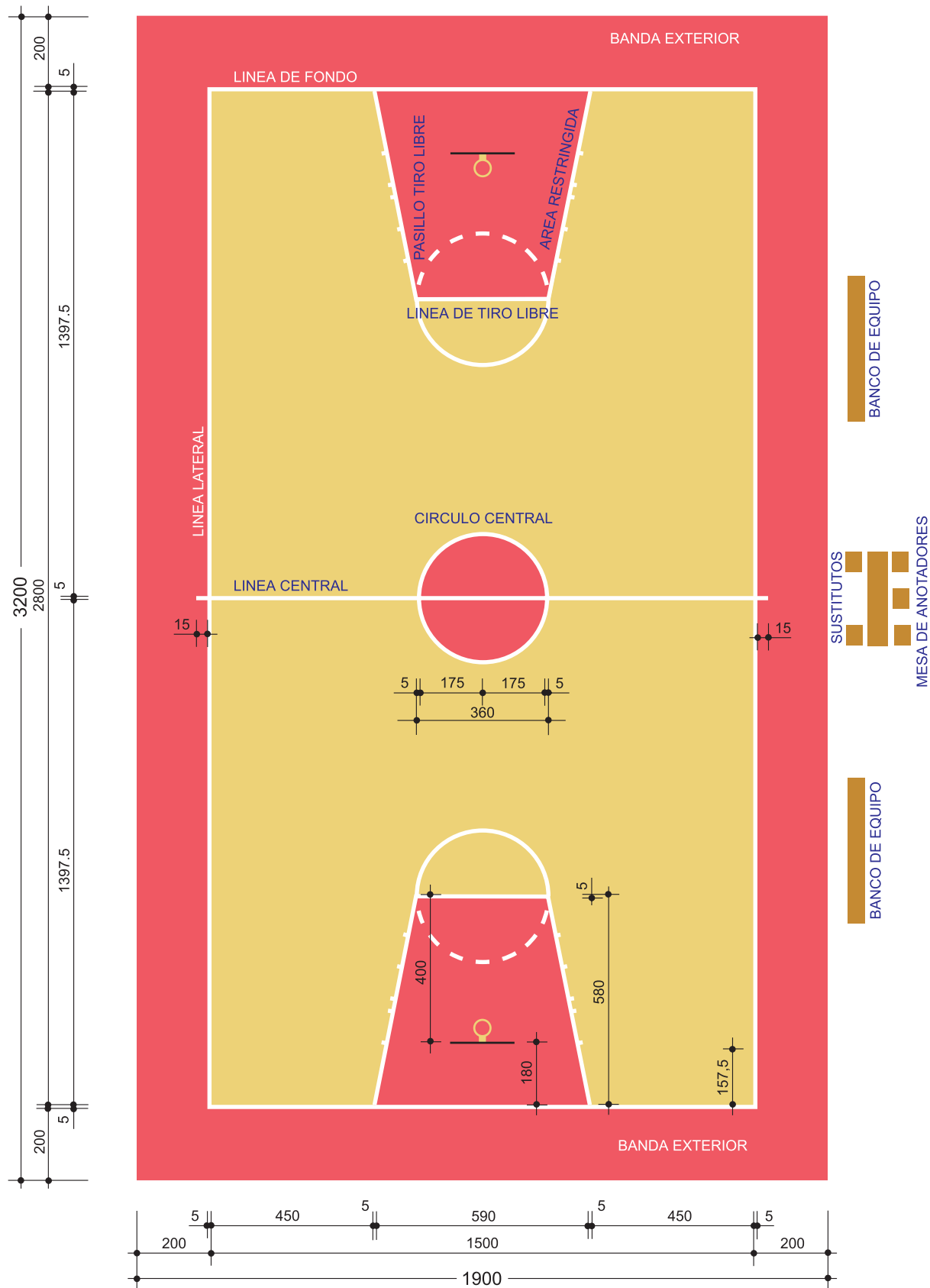

Cotas en centímetros

OTROS TAMAÑOS PERMITIDOS			
26m. x 14m.	24m. x 13m.	22m. x 12m.	20m. x 11m.

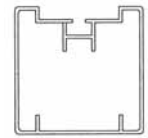

Detalle del perfil en las porterías con referencia PHA.



Todas las porterías llevan incorporada la placa legalizada según la normativa: EN 749:1995+A1:1998

PORTERÍA BALONMANO / FUTBOL SALA TRASLADABLES

Postes de 8x8 cm de sección con arquillos y base metálica.

PHM • Metálica.

PHF • Madera.

PHA • Aluminio con arquillos libres.



REDES

Redes confeccionadas en nylon y malla 100x100 mm. Color blanco, verde o bicolor de varios.

RH3 • 3 mm.

RH4 • 4 mm.

RH5 • 5 mm.

RHC • Cortinas malla 44x44 mm.

Redes confeccionadas en polietileno y malla 100x100 mm. Color blanco.

RHP2 • 2 mm.

RH35 • 3,5 mm.



PORTERÍA BALONMANO / FUTBOL SALA FIJA

Con orejas en la parte superior.

PHMF • Metálica tubo cuadrado 8x8 cm.

PHMFR • Metálica tubo redondo.

PHMP • Antivandálica. Incluye redes en tubo metálico. Totalmente galvanizadas.



ACCESORIOS

PPH • Adaptador de mini balonmano metálico en tubo de 8x8 mm.

PPHA • Adaptador de mini balonmano aluminio en tubo de 8x8 mm.

TPH • Carro para trasladar porterías. Ruedas de goma.

GPH • Gancho de plástico antilesión para porterías.

AHF • Anclajes fijos para porterías.

AHM • Anclajes para porterías fijas-móviles (fácil instalación).

AHJ • Anclajes para porterías fijas-móviles en forma de J

(Incluye anclaje para empotrar).

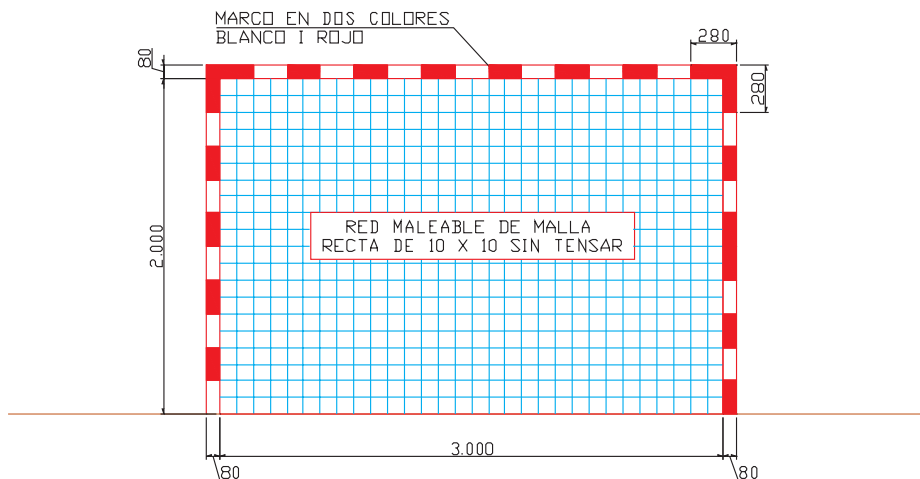

PORTERIA FIJA

PHNP

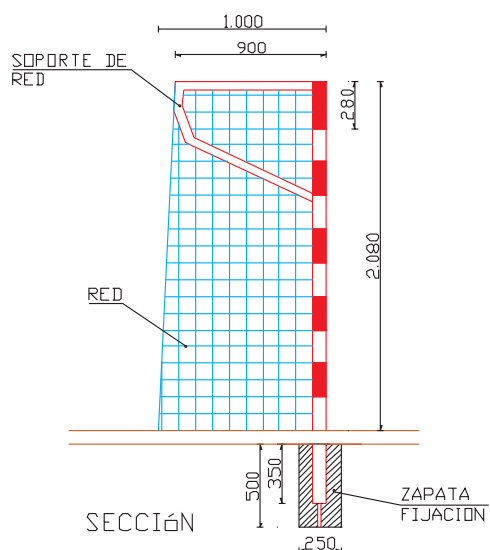

PORTERIA TRANSPORTABLE

PHM
PHF

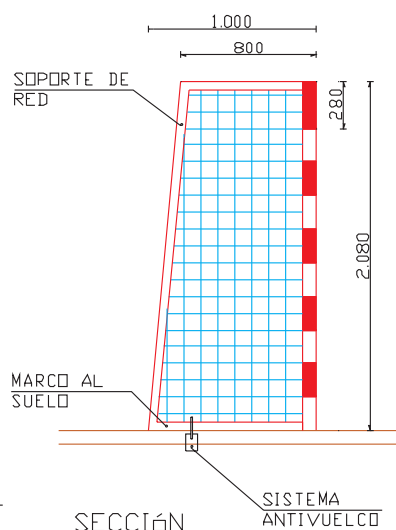

PORTERIA TRANSPORTABLE

PHA

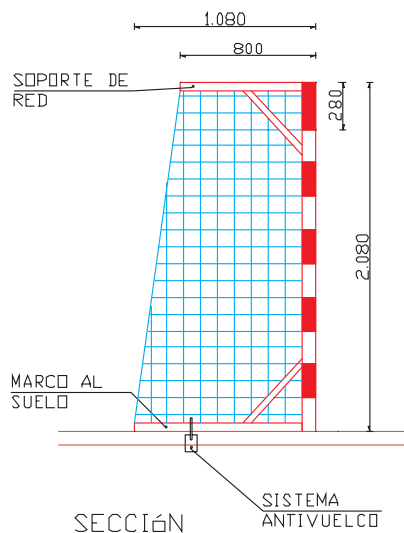

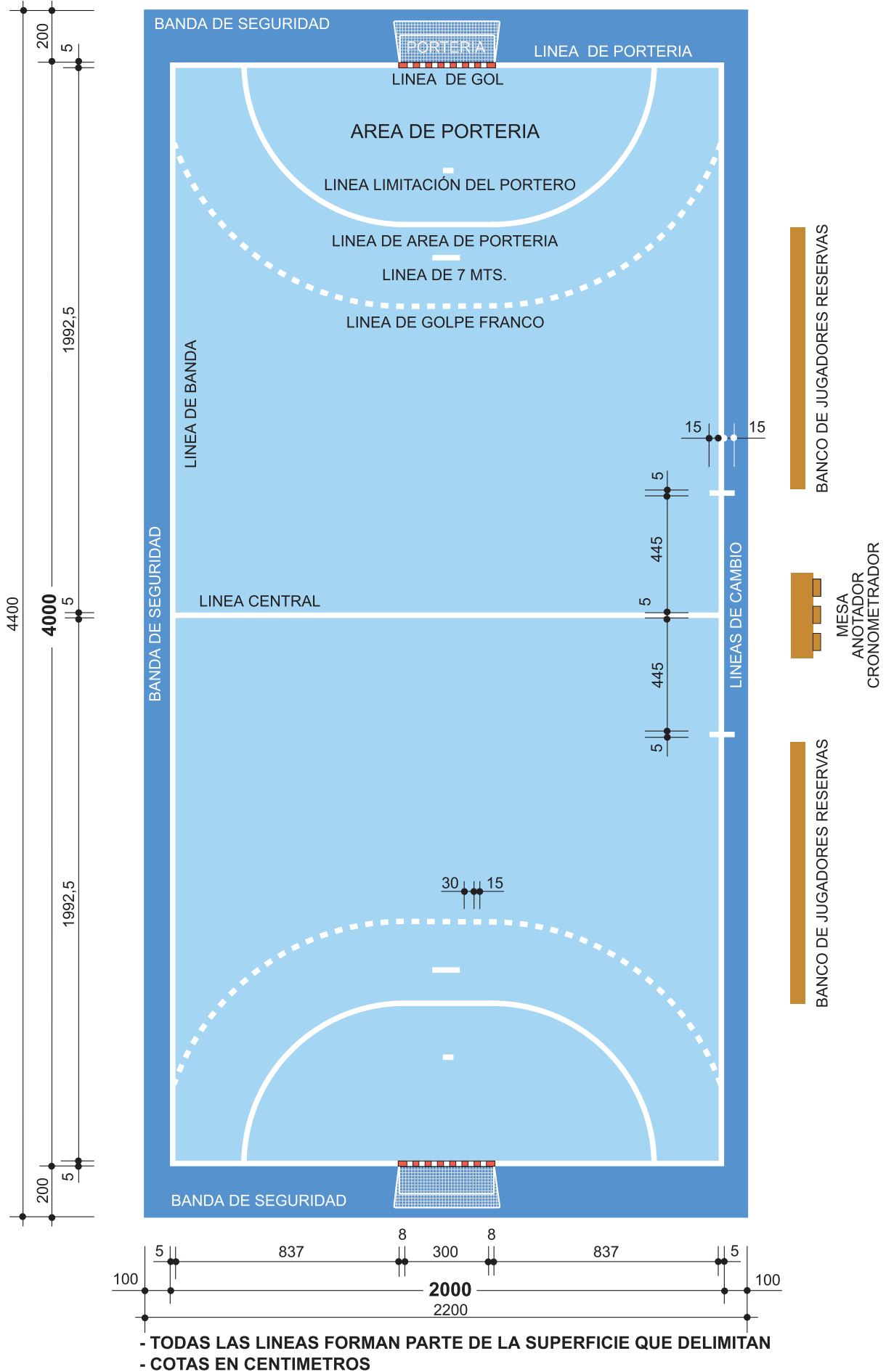

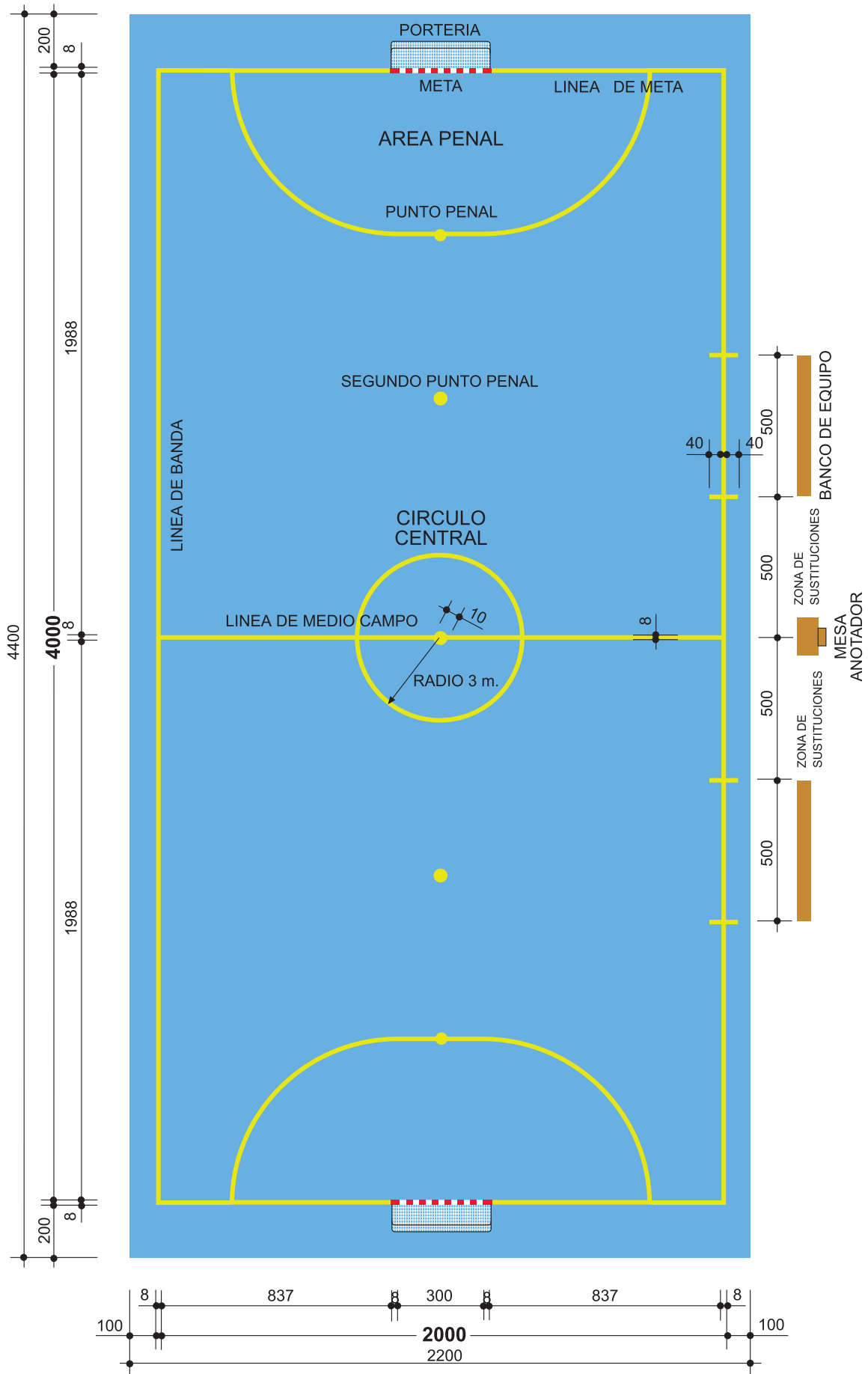

- TODAS LAS LINEAS DE MARCA TENDRÁN UNA ANCHURA DE 8 cm.
- COTAS EN CENTIMETROS



Paneles de malla metálica



Paneles en chapa metálica

VALLA HOCKEY

Valla Hockey metálica con zócalo de DM. Paneles de 2x1 mts, incluye dos puertas de acceso para jugadores y esquinas semiesféricas. Toda la estructura va pintada en polvo de poliéster al horno o galvanizada. Se incluyen anclajes si es necesario.

BQD • Valla totalmente desmontable sin tuercas y cumpliendo normas F.I.R.S.

BQF • Valla Hoquei metálica fija.



Realización de la obra



Paneles en madera



RED FONDO PORTERÍA

RPBQ • Red de protección de nylon de 3 mm de grueso y malla de 44x44 mm, para la parte posterior de las porterías de 4 mts de altura y 22 de ancho. Soportes con tubo metálico galvanizado.



PORTERÍAS HOCKEY SOBRE RUEDAS

POH02 • Metálicas reglamentarias. No incluye redes.

RED HOCKEY

RB30 • Red de Hockey patines. Confeccionada en trenza de poliamida de 3 mm y malla de 35x35 mm. Incluye cortinas. Juego.



Anclaje con tapa



Contrapeso

POSTES VOLEIBOL

Tensor metálico y numeración de altura. Fabricados según reglamento.

- VPT02 • Metálicos móviles Ø 9 cm. Con contrapesos.
- VPT03 • Metálicos móviles Ø 9 cm. Con anclajes.
- VPF02 • Metálicos fijos Ø 9 cm. Incluye anclajes.
- VPF03 • Aluminio fijos Ø 9 cm. Incluye anclajes.



SILLA ÁRBITRO

VCA • En metálico y plataforma en madera de pino.



PROTECTORES PARA POSTES

VPVC • En PVC con velcro para fijar.

MARCAJE VOLEY PLAYA

MVPP • Marcaje con cintas de Nylon para voleibol playa con los correspondientes anclajes. Diferentes medidas.



BARILLAS VOLEIBOL

VV01 • Fabricadas en fibra de vidrio.



REDES

- RV3 • Confeccionada en trenza de poliamida de 3 mm con cable de acero plastificado de 6 mm. y con fundas para varillas. Competición.
- RVE3 • Confeccionada en trenza de polietileno de 2 mm con cable de acero plastificado de 6 mm. Entrenamiento.
- RVP • Red voleibol playa. Confeccionada en poliéster de 2 mm. Cinta color amarillo a todo su alrededor.



VOLEIBOL INICIACIÓN

- VPT04 • Postes y bases de plástico. Regulable a una altura máxima de 1,95 mts y anchura de 350 cm. Incluye red.
- VPT05 • Postes y bases en acero. Regulable a una altura máxima de 1,60 mts y anchura de 300 cm. Incluye red.



POSTES DE TENNIS

Reglamentarios con tensor mecánico y ruedas para su traslado.

- TPT02 • Postes metálicos transportables con ruedas.
- TPF02 • Poste metálicos fijos ø 9cm. Incluye anclajes
- TPF03 • Poste en aluminio fijos ø 9cm. Incluye anclajes



REDES

RV3 • Red de tennis competición. Con trenza de poliamida de 3 mm con cable de acero plastificado de 6 mm con cinta de poliéster.

RTEP35 • Red confeccionada en polietileno trenzado de 3,5 mm con cable de acero plastificado de 6 mm con cinta de PVC.



POSTES BADMINTON

Metálicos fabricados según reglamento.

- BFP** • Metálicos fijos. Incluye anclajes.
- BTP** • Metálicos móviles. Incluye contrapesos.

REDES

RB • Confeccionada en poliamida de 20 mm de malla. Medidas: 6,10x0,75 mts.



SILLA DE JUEZ DE TENNIS

TCA • Estructura metálica con asiento de PVC y apuntador de madera.

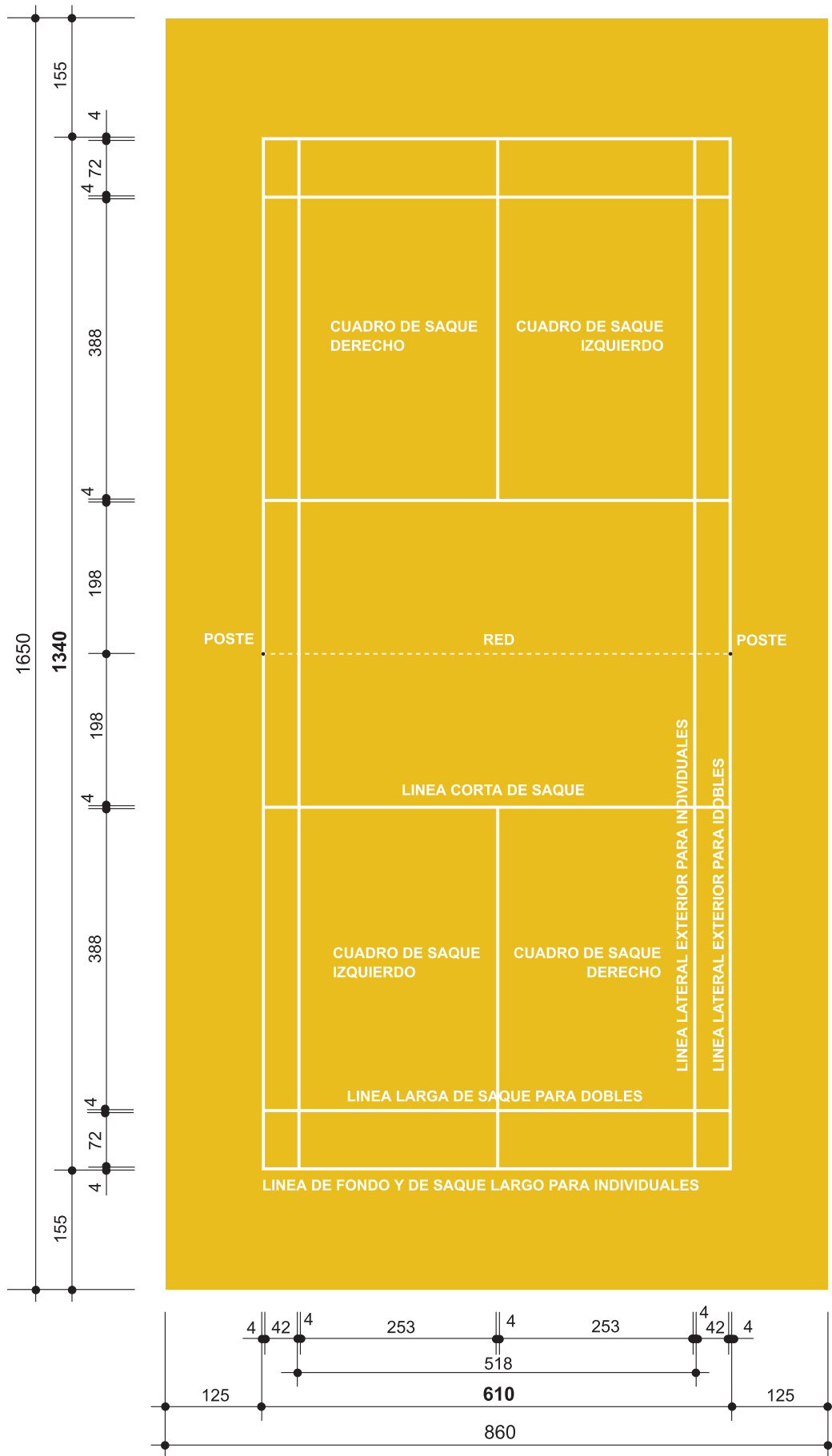

Cotas en centímetros

Diagonal de pista completa: 14,723 m.

Diagonal de pista individuales: 14,366 m.

MARCADORES ELÉCTRICOS

Todo tipo de marcadores según función y deporte. Los marcadores son comandados a través de radio control, esto significa que no necesitan la costosa instalación de los cables de interconexión entre el marcador y el lugar de control. Los dígitos electromagnéticos ofrecen una perfecta lectura tanto diurna como nocturna. Consultar modelos y precios.

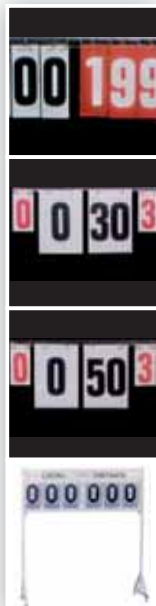

MARCADORES MANUALES

LS01040 • BALONCESTO DOBLE NUMERACIÓN 0-199

Carpeta de plástico con anillas para colocar las diferentes tarjetas numeradas.

Numeración de 2 series: del 1 al 10, a una cara más 1 número Uno (fondo blanco/números negros) 2 series: del 1 al 10, a una cara más 1 número Uno (fondo rojo/número blancos) 2 series: más pequeñas del 1 al 4, a una cara (fondo/ número blancos).

LS01039 • MARCADOR PING-PONG DOBLE NUMERACIÓN 0-30

Carpeta de plástico con anillas para colocar las diferentes tarjetas numeradas. Numeración: 2 series del 0 al 30 a doble cara (fondo blanco/núm. Negros) -2 series del 0 al 3 a doble cara (fondo blanco/núm rojos).

LS01041 • MARCADOR VOLEIBOL DOBLE NUMERACIÓN 0-50

Carpeta de plástico con anillas para colocar los diferentes numeros.

Numeración: 2 series del 0 al 50 doble cara (fondo blanco/ núm. negro).

2 series: más pequeñas del 0 al 3, doble cara (fondo blanco/núm. rojos).

CH01039 • MARCADOR BALONCESTO MANUAL DÍGITOS DE PERSIANA:

Marcador metálico lacado en blanco. 6 Dígitos tipo persiana. Altura 1,80m. Con ruedas para su traslado.

PROTECCIONES

Todo tipo de protecciones de diferentes modelos, dimensiones y densidades. Exterior con funda de poliéster con cremallera e interior de goma-espuma. Fijaciones mediante velcro o ollados.





CORTINA DIVISORIA ELÉCTRICA

Cortina divisoria de plegado eléctrico vertical. Sujeción a estructura: anclajes tipo sándwich, con perfiles UPN 60, unidos con tornillos M14, arandelas de seguridad y contra hembra.

Funcionamiento: a través del motor-reductor trifásico de 1 CV que acciona un eje de tubo calibrado de 48 mm Ø de perfil cincado unido entre ellos mediante tornillos, con arandelas y hembras de seguridad. Este eje va soportado por un cojinete de 50 mm Ø (norma DIN 626) colocado cada 2 m aprox.

Se coloca un bombo de enrollamiento con guías para impedir que la cinta salga de su curso. La cinta está fabricada con poliéster de alta tenacidad de 3 mm de grosor aprox. Ésta va fijada al bombo y recorre toda la cortina para los hoyos destinados.

Al final de la cortina irá fijada mediante unos perrillos de seguridad. Tubo inferior de 50 mm Ø galvanizado al cual hace función de contrapeso. En los laterales de la cortina (en una funda) se pondrán unas varillas metálicas de 10 mm Ø para realizar la función del contrapeso.

Reductor: modelo sin-fin con una relación de transmisión de 1:54 equipado con un final de carrera de subida y bajada. Cuadro de maniobra: equipado con conectores de subida y bajada (todo integrado al armario de mandos). Se incluye la subestructura.



CORTINA DIVISORIA MANUAL

SEMA • Cortina divisoria corredera con plegado lateral fabricada a medida, compuesta por: Guía Klein con los carros con rodetes y ganchos para colgar cortina. (todo galvanizado).

Características de la lona:

- Soporte: Peso HT 1.100 Dtex.
- Peso (gr/m²): 530 NF en ISO 2286-2
- PVC: 2 caras.
- Acabado: Barniz mate.
- Resistencia a la atracción (daN/5cm): 200/250 NF en ISO 1421
- Resistencia al desguinzo (daN): 20/16 DIN 53.363
- Adherencia (daN/cm): 8 NFG 37.107
- Temperatura máxima de utilización: - 30° C / + 70°C
- Reacción al fuego M-1 o M-2 (UNE 23727)
- Sistema de calidad asegurada: ISO 9002
- Distintos colores a escoger.



SEPARADORES TRASLADABLES

Separadores plegables con chasis metálico y tela de PVC. Ruedas de plástico para no dañar el pavimento y facilitar su traslado. Dimensiones: 4x2,5 mts.



REDES PROTECTORAS DE FONDO DE PORTERIA

Compuesto por: Red de nilon de 3,5 mm de grueso y malla de 100x100 mm., soportes metálicos, cable de acero y grapas metálicas galvanizadas. Dependiendo de la sujeción de la red se fabrican los soportes. Diferentes tipos de hilo y malla.

TACOS DE SALIDA

AT001 • Tacos de salida ALTA COMPETICIÓN EMD, en fundición de aluminio, apoyos regulables con distintas inclinaciones, una superficie de apoyo de 10 x 22 cm., revestido con pavimento sintético. Corredera de 87 cm., ranurada aproximadamente cada 3 cm. La corredera se complementa en su parte inferior, con unas placas metálicas, que llevan unos clavos, siendo las medidas según el tipo de pavimento.

AT002 • Tacos de salida individuales, en fundición de aluminio, plegables.

AT003 • Tacos de salida sencillos, apoyos en aluminio, corredera metálica.



VALLAS

AT004 • Valla atletismo Competición, con dispositivo automático de elevación cinco alturas y contrapesos para cumplir resistencia según normas I.A.A.F.

AT005 • Valla atletismo Juvenil de cinco alturas de 0,60 a 1 m. Base de tubo cuadrado, tubos verticales en perfil redondo, sistema elevación por pitón exterior. Travesaño de DM.

AT006 • Valla atletismo en aluminio, con dispositivo automático para las cinco alturas reglamentarias, los perfiles verticales de elevación van unidos al travesaño de madera maciza lacada por pieza de poliamida que a la vez tapa al perfil la parte superior impidiendo la entrada de agua. La base es de 55 x 38 mm., donde va alojado el contrapeso, para cumplir resistencia según normas I.A.A.F. El perfil vertical fijo es estriado. Interiormente va alojado un pitón con muelle, para la fijación de perfil de elevación.



UNIDAD DE OBSTÁCULO

Estructura metálica con dos bases de tubo 80 x 40 mm., unidos por perfil de 40 x 40 mm., siendo los tirantes de refuerzo del mismo material, y fijado a la madera. La madera es de 127 x 127 mm., y reforzado interiormente por un perfil metálico., regulable en dos alturas de 0,762 y 0,917 m.

AT007 • Pieza de 3,96 m. longitud.

AT008 • Pieza de 5 m. longitud.



PRISMA SALIDA

AT009 • Numerados por las cuatro caras en fibra de vidrio. Altura 43 cm.



ESCALERA PARA JUECES

Estructura metálica, con laterales de acceso y travesaños metálicos. En la parte central están situados los asientos de polietileno expandido. Toda la estructura es desmontable, para un fácil almacenamiento.

AT010 • Escalera jueces ocho asientos.

AT011 • Escalera jueces trece asientos.

JAULA DE LANZAMIENTO

Estructura metálica galvanizada o en aluminio con las puertas abatibles mediante ruedas. Poleas en todos los mástiles para poder bajar la red. Incluye la red de nylon de 3 mm de grosor y malla de 43x43 mm. Cumple la normativa de la I.A.A.F.



ACCESORIOS

AT012 • Cuentavueltas de campana de dos dígitos. Instalado sobre una base curva EMD, es fácilmente transportable y regulable en altura. Es posible girar la pantalla 360° sobre el eje vertical independientemente de su posicionamiento en altura.

AT013 • Pantalla negra juez de salida, bastidor metálico, pantalla en DM, pintado en color negro.

AT014 • Par banderas juez, roja y blanca, mango de aluminio.

AT015 • Testigos para relevos en aluminio.

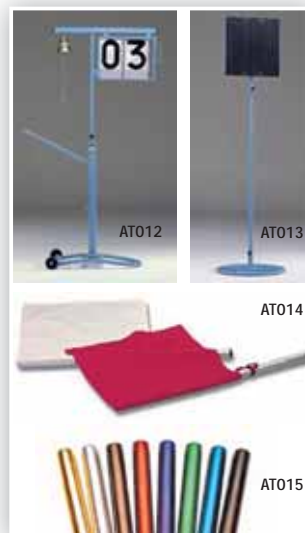



CORCHERAS

SN • Diferentes modelos de corcheras para todo tipo de piscinas de diferentes medidas. Van montadas con cuerda de poliéster y gancho o tensor.



SEÑALIZACIÓN

LGL • Líneas de gol y limitación de campo de waterpolo formando un rectángulo de 30x20 mts. Se incluyen ganchos, mosquetones, tensores, cables y flotadores.

SF • Juego de salidas falsas y viraje de espalda. Formadas por cuerda con flotador o banderolas, bases empotrables y anclajes.



PORTERÍAS DE WATERPOLO

PW • Porterías de Waterpolo flotantes y fijas completamente equipadas con sus respectivas redes y anillas para sujeción de las líneas de gol. Los montantes son de acero inoxidable.



ELEVADOR HIDRÁULICO

EHEI • De acero inoxidable con escalera integrada. Facilita el acceso a la piscina a personas con disminuciones físicas. Para que el mecanismo hidráulico funcione, es necesario una toma de agua con una presión mínima de 3'5 Kg/cm².



PÓDIUMS DE SALIDA

PSN • Diferentes modelos de pódiums de salida. Todos ellos de acero inoxidable y fibra de vidrio con superficie antideslizante.



ENROLLADOR DE CORCHERAS

ECN • Fabricado en acero inoxidable y ruedas para su traslado.

ESCALERAS

ESP • Todo tipo de escaleras de acero inoxidable para la salida de piscina, peldaños antideslizantes y anclajes incluidos.





POTROS Y CABALLOS

Tapizado en piel natural o sintética. Patas de madera de haya con graduación metálica. Diferentes modelos y tamados.

- P255 • Potro Toledo. Piel natural
- P256 • Potro Toledo. Piel sintética.
- P259 • Potro Infantil. Piel natural
- P260 • Potro Infantil. Piel sintética.



PLINTONS RECTOS O PIRAMIDALES

Tapizado en piel natural o sintética. Segmentos de madera desmontables con la parte superior rellena de aglomerado para amortiguar. Diferentes modelos y tamados.

- L287 • De 7 segmentos de piel natural.
- L288 • De 7 segmentos de piel sintética.
- L293 • De 5 segmentos de piel natural.
- L294 • De 5 segmentos de piel sintética.



BANCOS SUECOS

Fabricados en madera de pino norte en su totalidad. Bancos alemanes, fabricados en madera con tacos de goma en las patas y platina galvanizada.

- BSU2 • De 2 mts de largo.
- BSU25 • De 2,5 mts de largo.
- BSU3 • De 3 mts de largo.



ESPALDERAS

Fabricadas en madera de pino de melis y travesaños de haya. Los travesaños son de sección ovalada para mejorar el agarre.

- ES1 • Espaldera una plaza.
- ES2 • Espaldera dos plazas.
- ES3 • Espaldera tres plazas.



MINITRAMP

- MIN325 • Bastidor metálico de 110x110 mm con patas graduables y lona central de nylon unida mediante muelles.
- PR0325 • Protector para a minitramp.



COLCHONETAS Y QUITAMIEDOS

Diferentes tipos y medidas. Superficie antideslizante, cantoneras y salida de aire.



ESCALERAS HORIZONTALES

Travesaños de pino de flandes con largueros de haya de 30 mm. No incluye herrajes para sujeción.

- ESC4 • Escalera de 4 mts.
- ESC5 • Escalera de 5 mts.



EQUIPAMIENTO ANTIVANDÁLICO

MPIO • Mesa de ping pong para instalación fija exterior. Tablero de acero-fibra inyectado a presión con núcleo de poliuretano de alta densidad. Aristas redondeadas. Patas de acero galvanizado. Medidas reglamentarias. Homologada por la FETM y certificada por IBV. 3 años de garantía.

MMJU • Mesa multijuego para instalación fija exterior. Tablero de juego antichoc de alta resistencia. Mesa para 2 a 4 jugadores según el juego. Consultar juegos.



CANASTA BÁSQUET TRIPLE ANTIVANDÁLICA

CBANT3 • Canasta fija compuesta por 3 brazos separados a 120°, doble platina para fijar al pavimento, soporte principal y brazos en tubo redondo, tableros metálicos americanos, aro macizo y red de cadena. Opción de poner un brazo en minibasquet. Totalmente galvanizada.

CANASTAS DE BASQUET ANTIVANDÁLICAS

CBANT • Fabricadas en metálico con tubo de 100x100 mm con salida 1 m, base desmontable, tablero americano, aro macizo y red de cadena. Totalmente galvanizadas.

PORTERÍAS ANTIVANDÁLICAS

PHMA • Porterías balonmano o futbol-sala preparadas para fijar a pavimento. Tubo metálico de 80x80mm y 2 mm. de grosor con cajón posterior de tubo redondo separados 7 cm entre si. Toda la porteria va galvanizada para evitar la corrosión. Dimensiones: 3x2x1 m.

Cumple la normativa UNE-EN 749:2004





MODELO ESQUADRA

Para fijar a la pared.

- BVA** • Soportes metálicos pintados con epoxi y 2 maderas de pino.
- BVAG** • Soportes metálicos cincados y 2 maderas de pino.
- BVA3** • Soportes metálicos y 3 maderas de pino.
- BVA3G** • Soportes metálicos cincados y 3 maderas de pino.
- BVAGF** • Soportes metálicos galvanizados pintados con epoxi y panel fenólico de 13 mm.
- BVAIF** • Soportes en inoxidable y panel fenólico de 13 mm.

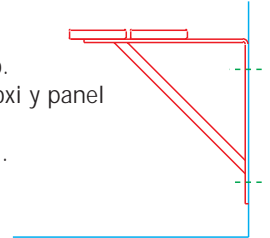

BANCO MODELO FORMA DE P

Banco para fijar a pared con pata delantera. Dos maderas en la parte inferior.

- BVE** • Soportes metálicos pintados con epoxi y dos maderas.
- BVGE** • Soportes metálicos cincados con dos maderas.
- BVE3** • Soportes metálicos pintados con epoxi y tres maderas.
- BVGE3** • Soportes metálicos cincados con tres maderas.

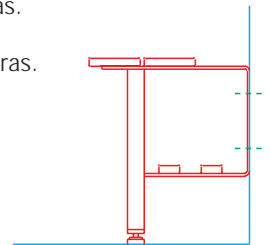

MODELO TRASLADABLE

- BVG** • Soportes metálicos pintados con epoxi y una madera inferior.
- BVJ** • Soportes metálicos pintados con epoxi y dos maderas inferiores.
- BVGG** • Soportes metálicos cincados con una madera inferior.
- BVJG** • Soportes metálicos cincados con dos maderas inferiores.
- BVGGF** • Soportes metálicos galvanizados pintados con epoxi y panel fenólico de 13 mm.
- BVGIF** • Soportes en inoxidable. y panel fenólico de 13 mm.

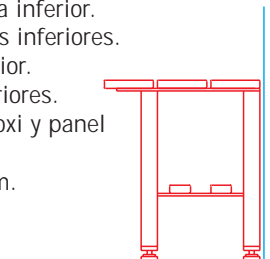

BANCO DOBLE

Banco doble con respaldo y colgadores.

- BVD** • Soportes metálicos pintados con epoxi y 2 maderas de pino.
- BVDG** • Soportes metálicos cincados y 2 maderas de pino.
- BVDGF** • Soportes metálicos galvanizados pintados con epoxi y panel fenólico de 13 mm.
- BVDIF** • Soportes en inoxidable. y panel fenólico de 13 mm.

Banco doble con respaldo, colgadores y estantería.

- BVE** • Soportes metálicos pintados con epoxi y 2 maderas de pino.
- BVEG** • Soportes metálicos cincados y 2 maderas de pino.
- BVEGF** • Soportes metálicos galvanizados pintados con epoxi y panel fenólico de 13 mm.
- BVEIF** • Soportes en inoxidable. y panel fenólico de 13 mm.

*Tornillería: galvanizada en modelos metálicos e inoxidable en modelos en inox.
Tapones de plástico en modelos con patas.

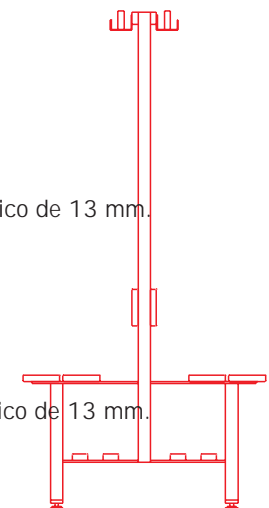



COLGADORES

- VPA** • Colgador metálico antivandálico. Pintado con epoxi.
- VPAF** • Colgador con soporte de madera y pieza metálica color blanca.
- VPAI** • Colgador de base fenólica y colgador inox.
- VPAS** • Colgador totalmente en inoxidable.

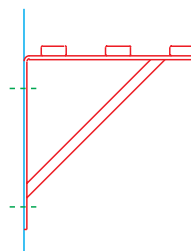

ESTANTERÍA

Para fijar a la pared.

- BVP** • Soportes metálicos pintados con epoxi y 3 maderas de pino.
- BVPG** • Soportes metálicos cincados y 3 maderas de pino.
- BVPGF** • Soportes metálicos galvanizados pintados con epoxi y panel fenólico de 13 mm.
- BVPGIF** • Soportes en inoxidable y panel fenólico de 13 mm.



TAQUILLAS

Módulos de taquilla de panel compacto fenólico y perfilera de aluminio, compuesta por 1 a 4 puertas, color estándar. Puerta de 13 mm de grosor con la parte inferior, intermedios, horizontales y verticales de 4 mm. Placa posterior agujereada de 3 mm. Cerradura con llave o de moneda. Dimensiones: 1850x302x500 mm. altura (sin pies) x anchura x fondo.

- TAQ1** • Taquilla una puerta con cerradura de llave.
- TAQM1** • Taquilla una puerta con cerradura de moneda.
- TAQ2** • Taquilla dos puertas con cerradura de llave.
- TAQM2** • Taquilla dos puertas con cerradura de moneda.
- TAQ3** • Taquilla tres puertas con cerradura de llave.
- TAQM3** • Taquilla tres puertas con cerradura de moneda.
- TAQ4** • Taquilla cuatro puertas con cerradura de llave.
- TAQM4** • Taquilla cuatro puertas con cerradura de moneda.



CABINAS

Módulos de cabina de panel compacto fenólico y perfilera de aluminio. Adaptable en medidas.



ACCESORIOS

- CAMV** • Camilla para masajes en dos cuerpos en tubo redondo y superficie okay
- HS08** • Armario botiquín fabricado en PVC con dos puertas y dos estanterías interiores. Dimensiones: 90x99x43 cm (alto x ancho x fondo).
- LOSD** • Losetas de plástico antideslizantes para el pavimento del vestuario.
- C04224** • Papelera plástico. 20 l. Medidas 34x28 mts.

TRIBUNAS TELESCÓPICAS

Las tribunas telescópicas TEA 3 están calculadas para que soporten una carga vertical de 500 Kgs. por m² de circulación y un refuerzo horizontal en las dos direcciones igual a 1.20 de la carga vertical siguiendo la NORMA DIN 1055.

CARACTERÍSTICAS GENERALES

ESTRUCTURA SOPORTE

Las tribunas telescópicas TEA 3 están constituidas por elementos metálicos totalmente acabados en taller y ensamblados en obra o taller, según las características de cada instalación.

ELEMENTOS PORTANTES

En tubos de acero cuadrado y rectangular suficientemente dimensionados. Pilares dobles y reforzados por distanciadores asegurando un módulo de inercia óptimo y una rigidez perfecta de los elementos portantes.

SOPORTE PLATAFORMA

Realizado en plancha plegada de espesor 2 o 3 mm. Formando jácenas indeformables.

CONTRAVIENTOS

Traseros e intermedios en perfil metálico para asegurar la estabilidad lateral de cada elemento.

PLATAFORMA DE CIRCULACIÓN, PASILLOS Y ESCALERAS

En tablero contraplacado marino de 20 mm. de espesor, atornillado directamente sobre los perfiles metálicos de plancha plegada.

MECANISMOS

PLEGADO TRIBUNAS TELESCÓPICAS

A base de ruedas de PVC por cada elemento portante. Ruedas de 120 mm. diámetro exterior y base de apoyo de 30 mm. de gran resistencia y larga duración.

SEGURIDAD

Todas nuestras tribunas telescópicas disponen de un mecanismo de bloqueo que impide que puedan abrirse o cerrarse. Dicho mecanismo solo es accesible por medio de un útil especial que se equipa en todas las tribunas TEA 3 y que está en poder del encargado de la instalación.

ACABADOS

ELEMENTOS METÁLICOS

Todos ellos llevan un tratamiento de doble desengrasado y un acabado final con pintura de epoxi-poliéster secada al horno a 230°. Color standard gris. Otros colores a determinar.

TORNILLERÍA

Toda ella cincada.

PLATAFORMA DE CIRCULACIÓN, PASILLOS Y ESCALERAS

En tablero contraplacado marino acabado mediante dos manos de barniz duro de poliuretano y dos manos de pintura de poliuretano dos componentes, color granate.

VARIOS Y ACCESORIOS

BARANDILLAS

Todas las tribunas telescópicas TEA 3 llevan incorporadas las barandillas específicas para cada caso. Son totalmente desmontables sin tornillos, para ello la grada va preparada con unos anclajes para recibir a la misma. Está construida en módulos de tubo diámetro 40 mm. y 2 mm. de espesor.

MONTAJE

El montaje de los distintos elementos en obra se efectúa por personal cualificado de TEA 3, asegurando a la vez la asistencia técnica en cada instalación.

La tribuna puede suministrarse totalmente montada desde el taller, que es la mejor solución en el caso de que no haya impedimentos de descarga ni traslado hasta su situación definitiva, o desmontada en el caso de que los accesos al destino definitivo sean insuficientes.

MOTORIZACIÓN

Mediante 2 motores reductores de 2 C.V. 220/380 con electro freno incorporado, reductor sinfín corona con una salida de 30 vueltas por minuto que va montado uno en cada extremo del tubo de enrollamiento del cable, el cual mediante un sistema de poleas hace que la grada pueda abrirse o cerrarse según el giro del tubo.



GRADA FIJA

Gradas fijas disponibles en diferentes modelos y medidas.



GRADA DESMONTABLE

Gradas desmontables que permiten su traslado. Disponibles en diferentes modelos y medidas.



GRADA REVERSIBLE

Grada de 3 o 4 alturas, reversible con ruedas para su traslado y almacenamiento.
Longitud del módulo: 1,8 mts.
Posibilidad de poner diferentes asientos.

ASIENTOS

Asientos para graderío moldeados por inyección de plástico estabilizado de alta calidad. Resistencia antivandálica por su estructura de apoyo nervada. Cerrado en todo su perímetro sobre grada, para facilitar su limpieza.

Modelos con respaldo



Modelo corrido



Modelos sin respaldo





PAVIMENTOS

Suministro, instalación y mantenimiento de pavimentos deportivos para pabellones, gimnasios y salas de fitness. Pavimentos de diferentes materiales como madera, PVC, caucho y linolium. Todos ellos de diferentes grosores e instalados en diferentes sistemas según la actividad que se tenga que realizar.



Los pavimentos cumplen la norma DIN 18032

PAVIMENTO DEPORTIVO DE MADERA

Diferentes tipos de maderas instalados en diferentes sistemas. Madera de roble, haya, arce, etc. Instalados sobre tableros de contra placado y zapatas de caucho, uno o dos rástreles o clip metálico. Realizamos el mantenimiento de su parqué mediante un pulido, alisado y barnizado con barniz antideslizante en todo tipo de madera.



PAVIMENTOS DE PVC, CAUCHO Y LINÓLIUM

Diferentes modelos según el deporte que se tenga que practicar. Disponemos de diferentes grosores para gimnasios y pabellones que van de 2 a 8 mm. según la amortiguación que queramos obtener.



LAMINA ANTIDESLIZANTE

Lamina antideslizante de PVC de 20x1,5 mts modelo BATECO de color negro, para proteger todo tipo de pavimentos deportivos.

MARCAJE DE CAMPOS DE JUEGO

Marcaje de todo tipo de campos de juego con pintura especial para cada tipo de pavimento.

DISSENY
TEA ^{S.}_{L.}



Ignasi Barraquer, 9 - Pol. Ind. La Serra
08460 Sta. Ma. de Palautordera
Tel. 93 848 08 60 - Fax 93 848 16 29
tea3@jet.es - tea3@telefonica.net

www.tea3.es

DISSENY
TEA ^{S.}_{L.}