

**PREFABRICADOS
DE
HORMIGON**

PREFABRICADOS DE HORMIGON

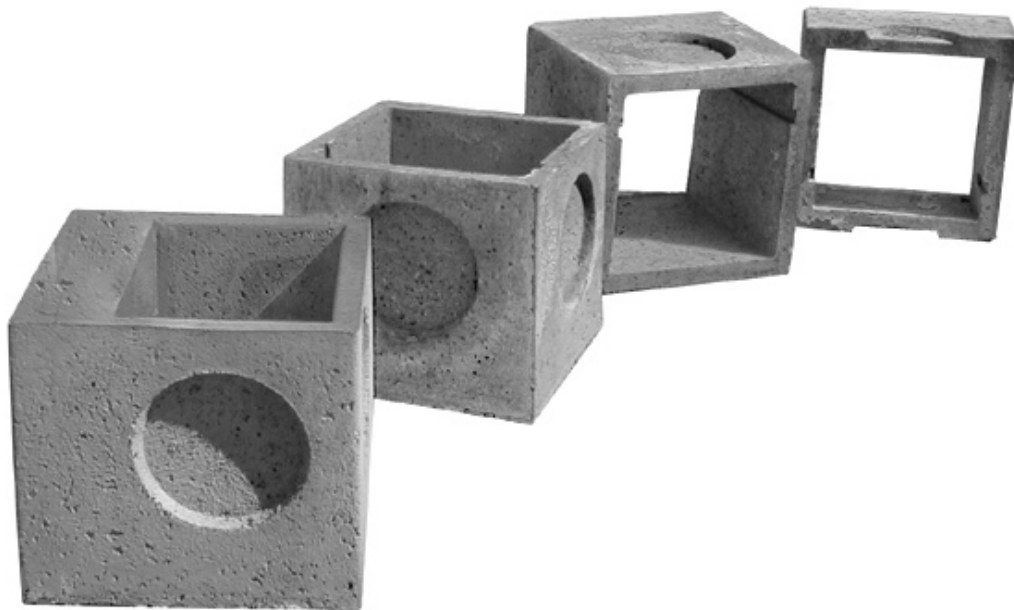

*“Soluciones específicas
para cada problema”*



C/ Torres Quevedo, 283 – Polígono Torrehierro
Ctra. N-V, Salida Km. 126
45600 Talavera de la Reina (Toledo)

Tfno.: (+34) 925 85 10 23 – Fax (+34) 925 82 22 85
www.jimenezaires.com • e-mail: jaires@jimenezaires.com

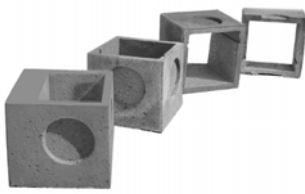

PREFABRICADOS DE HORMIGÓN

CONTENIDO

1.- ARQUETAS PARA SANEAMIENTOS

- *Imbornales*
- *Sifónicas Dobles*
- *Cámaras de Descarga*
- *Arquetas armadas para saneamientos*

2.- ARQUETAS DE HORMIGÓN SIN ARMAR

- *Arquetas para registros*
- *Arquetas sifónicas*
- *Arquetas sin fondo y prolongaciones*

3.- TAPADERAS, REJILLAS Y CERCOS

- *Tapaderas y losas de hormigón armadas*
- *Rejillas de hormigón armado*
- *Cercos de ángulo metálicos*
- *Sumideros, cercos y contracercos rellenables*

4.- PIEZAS PARA ELECTRICIDAD

- *Bases de armario para acometida eléctrica*
- *Zapatas de Farola*
- *Otras piezas para electricidad*

5.- ARQUETAS DE TELECOMUNICACIONES

- *Arquetas para Telefónica*
- *Arquetas para otras compañías*
- *Accesorios de telecomunicaciones*
- *Arquetas para I.C.T.*

6.- PIEZAS DE HORMIGÓN DE GRANDES DIMENSIONES

7.- OTROS PREFABRICADOS DE HORMIGÓN

- *Canaletas para recogida de aguas*
- *Hitos de señalización y postes*
- *Alcorques y bases para señalización de calles*
- *Bases de armario para acometida de gas y agua*
- *Piezas para depuradoras*

8.- CALIDAD Y MEDIO AMBIENTE

- *Laboratorio: Ensayos hormigón. Probetas.*
- *Laboratorio: Ensayos a flexión y roturas*
- *Certificado calidad ISO 9001:2008.*
- *Certificados medio ambiente ISO 14001:2004*



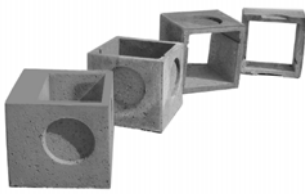

**PREFABRICADOS
DE
HORMIGON**

ARQUETAS PARA SANEAMIENTOS



C/ Torres Quevedo, 283 – Polígono Torrehierro
Ctra. N-V, Salida Km. 126
45600 Talavera de la Reina (Toledo)

Tfno.: (+34) 925 85 10 23 – Fax (+34) 925 82 22 85
www.jimenezaires.com • e-mail: jaires@jimenezaires.com

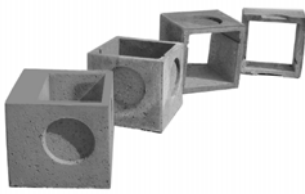

ARQUETAS DE HORMIGÓN PARA IMBORNALES

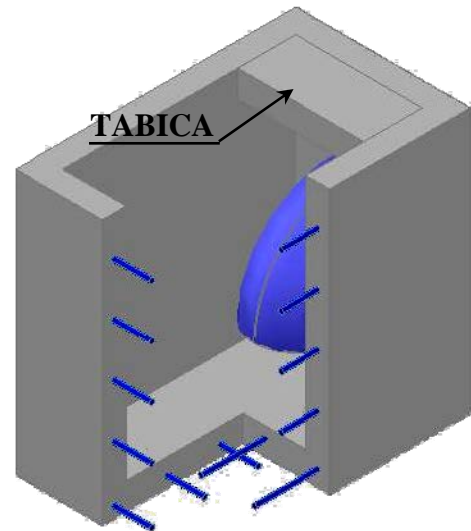
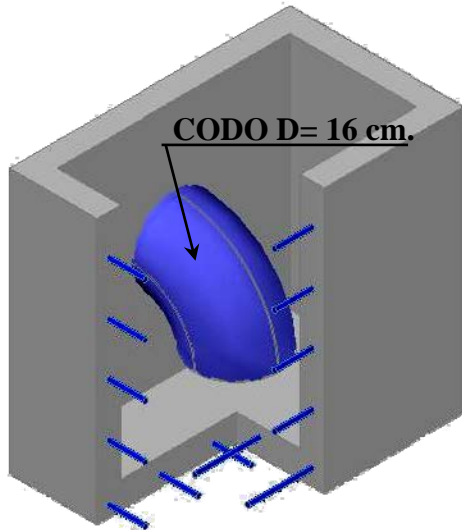

IMBORNALES 53x33x50

CODIGO	DENOMINACION	INTERIOR	EXTERIOR	REJILLA	Ø SALIDA	PESO
JA010000	Imbornal 53x33x50 con tabica	32x24x45	53x33x50	40x30	16	104 Kg.
JA010001	Imbornal 53x33x50 sin tabica	44x24x45	53x33x50	47x27	16	98 Kg.
JA010002	Imbornal 53x33x50 codo lateral con tabica	32x24x45	53x33x50	40x30	16	104 Kg.
JA010003	Imbornal 53x33x50 codo lateral sin tabica	44x24x45	53x33x50	47x27	16	98 Kg.

* Todas las medidas están expresadas en centímetros.

* En todas las piezas se incluye el codo de Ø 160.

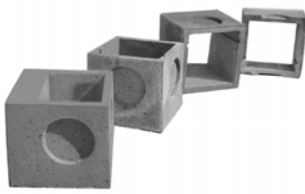

ARQUETAS DE HORMIGÓN PARA IMBORNALES

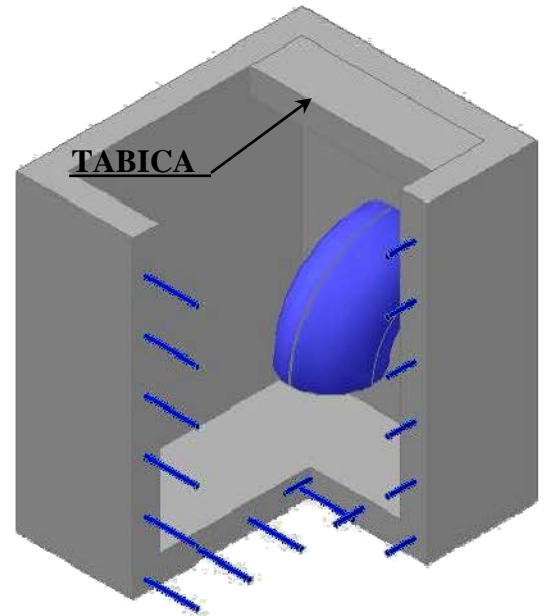
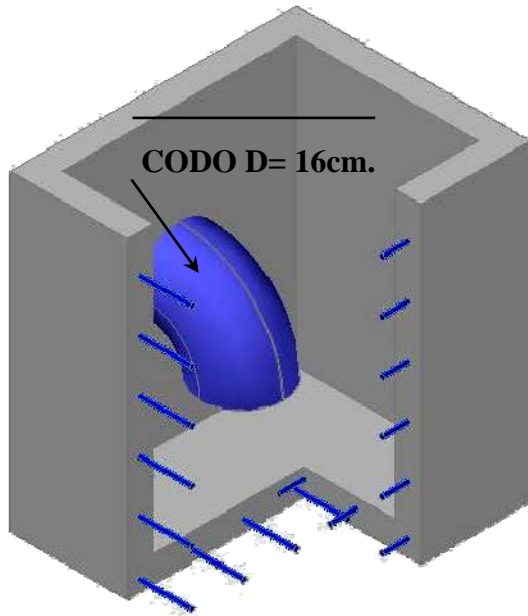

IMBORNALES 55x45x60

CODIGO	DENOMINACION	INTERIOR	EXTERIOR	REJILLA	Ø SALIDA	PESO
JA010010	Imbornal 55x45x60 con tabica	35x35x55	55x45x60	40x40	16	150 Kg.
JA010011	Imbornal 55x45x60 sin tabica	45x35x55	55x45x60	50x40	16	145 Kg.
JA010012	Imbornal 55x45x60 codo lateral con tabica	35x35x55	55x45x60	40x40	16	150 Kg.
JA010013	Imbornal 55x45x60 codo lateral sin tabica	45x35x55	55x45x60	50x40	16	145 Kg.

- * Todas las medidas están expresadas en centímetros.
- * En todas las piezas se incluye el codo de Ø 160 mm.
- * Posibilidad de incorporar codo de Ø 200 mm.

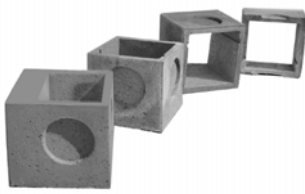

ARQUETAS DE HORMIGÓN PARA IMBORNALES

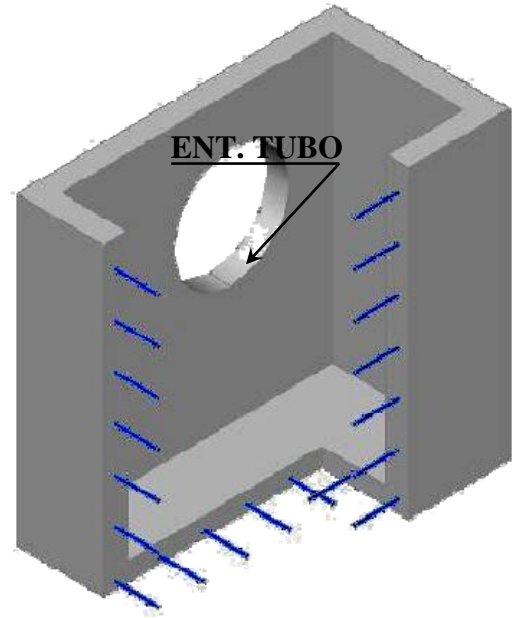
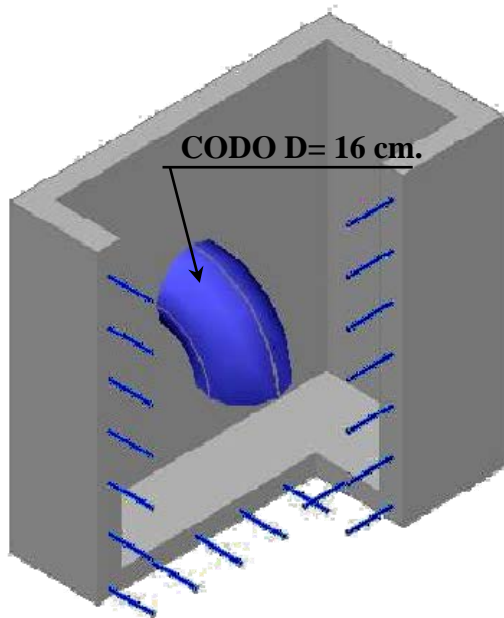

IMBORNALES 73x40x68

CODIGO	DENOMINACION	INTERIOR	EXTERIOR	REJILLA	Ø SALIDA	PESO
JA010020	Imbornal 73x40x68 sin codo	62,5x29,5x64	73x40x68	66x35	27	202 Kg.
JA010021	Imbornal 73x40x68 con codo	62,5x29,5x64	73x40x68	66x35	16	202 Kg.
JA010022	Imbornal 73x40x64 sin fondo y sin codo	62,5x29,5x64	73x40x64	66x35	27	169 Kg.
JA010023	Imbornal 73x40x64 sin fondo y con codo	62,5x29,5x64	73x40x64	66x35	16	169 Kg.

* Todas las medidas están expresadas en centímetros.

* Posibilidad de incorporar codo de Ø 160 mm. ó Ø 200 mm.

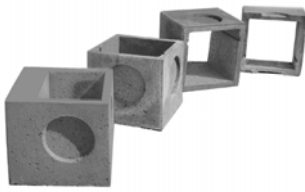

ARQUETAS DE HORMIGÓN PARA IMBORNALES

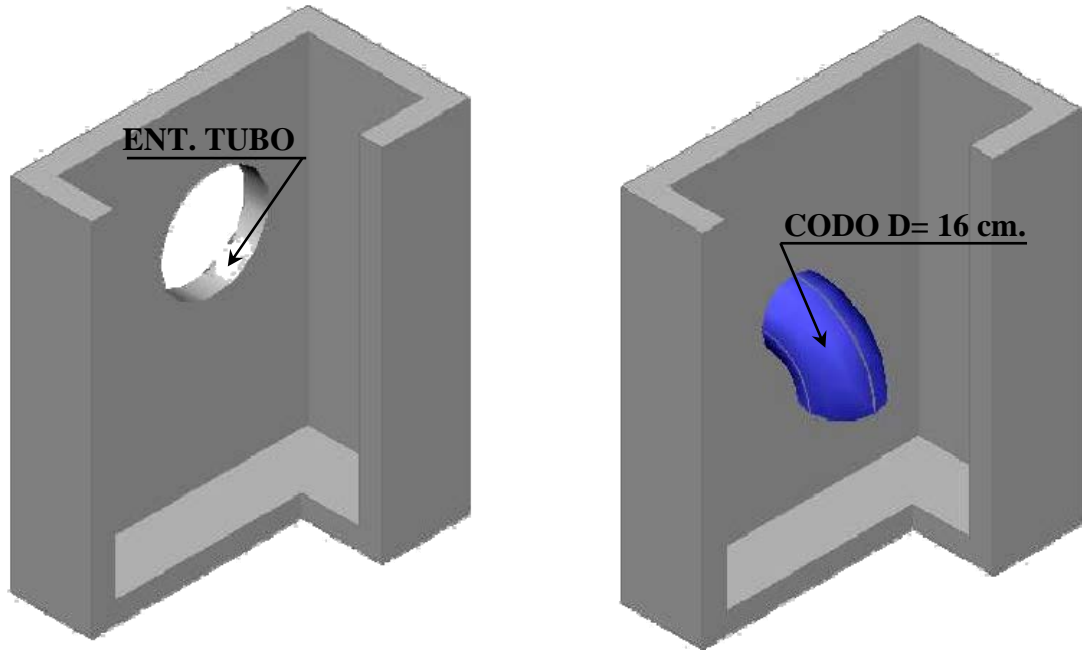

IMBORNALES 72x40x88

CODIGO	DENOMINACION	INTERIOR	EXTERIOR	Ø SALIDA	PESO
JA010040	Imbornal 72x40x88 sin Codo	61,5x28,5x83	72,5x39,5x88	27	290 Kg.
JA010041	Imbornal 72x40x88 con Codo	61,5x28,5x83	72,5x39,5x88	16	290 Kg.

- * Todas las medidas están expresadas en centímetros.
- * Estos imbornales se fabrican sin armar.
- * Posibilidad de incorporar codo de Ø 160 mm. ó Ø 200 mm.

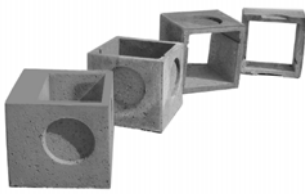

ARQUETAS SIFÓNICAS DOBLES

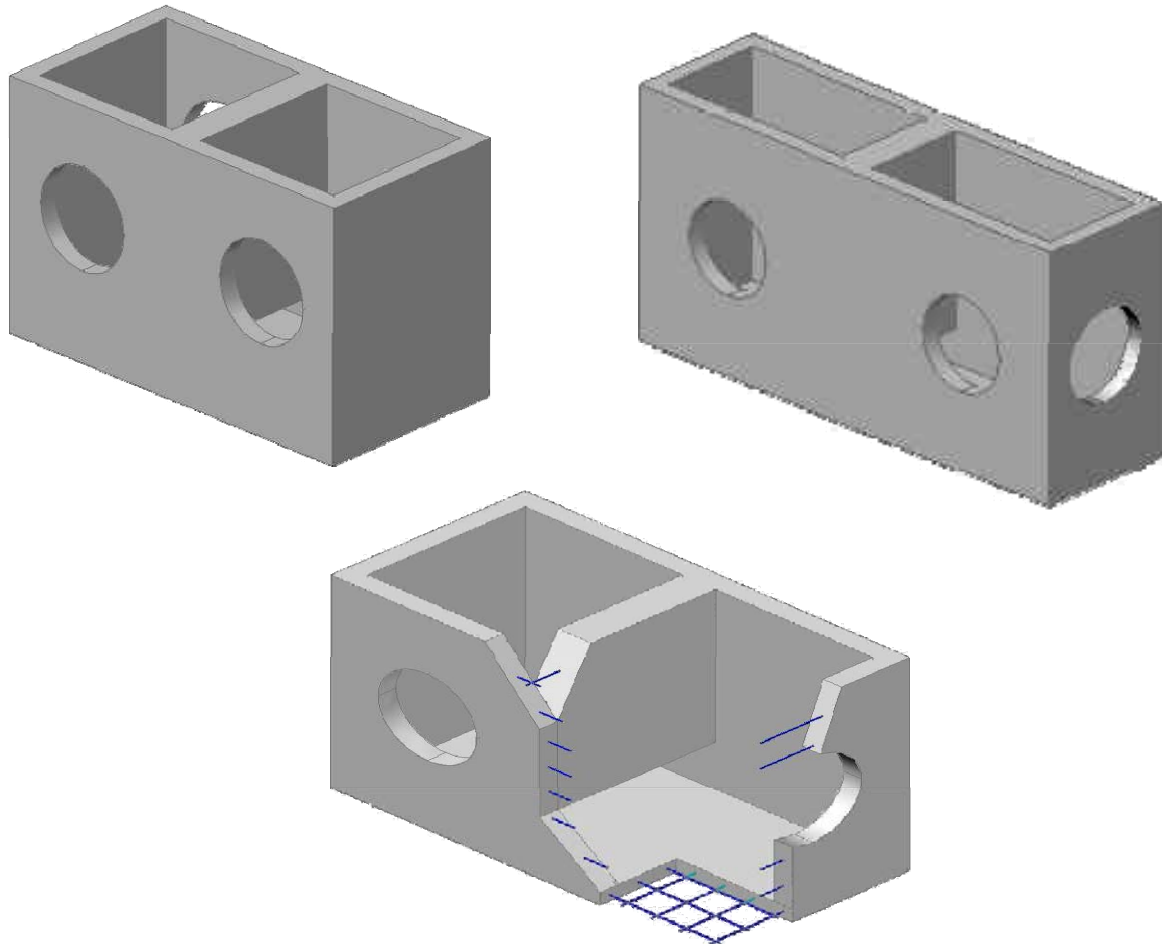

CODIGO	DENOMINACION	INTERIOR	EXTERIOR	REJILLA	Ø SALIDA	PESO
JA010030	Sifónica doble 105x53x67	(2) 43x43x63	105x53x67	(2) 50x50	27	315 Kg.
JA010031	Sifónica doble 140x40x70	(2) 60x30x64	140x40x70	(2) 66x35	25	382 Kg.

* Todas las medidas están expresadas en centímetros.

(2) Dimensiones correspondientes a cada uno de los dos huecos interiores.

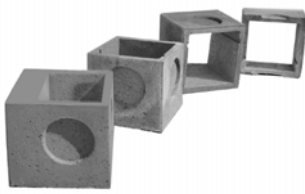

CÁMARAS DE DESCARGA

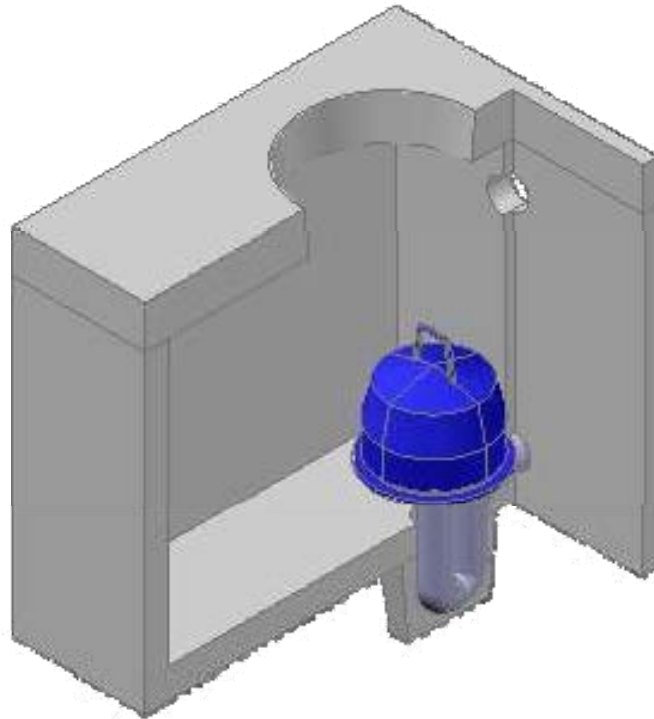

CODIGO	DENOMINACION	INTERIOR	EXTERIOR	REGISTRO	PESO
JA060104	Cámara de Descarga de 400L	117x75,5x104	133x91,5x169	Ø60	1.700 Kg.
JA060405	Cámara de Descarga de 550L	158,5x75,5x104	174,5x91,5x169	Ø60	2.150 Kg.

* Todas las medidas están expresadas en centímetros.

* La medida exterior incluye la altura de la losa y el tacón del tubo.

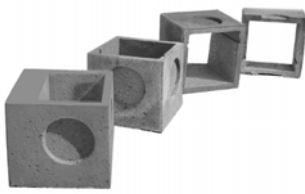

ARQUETAS ARMADAS PARA SANEAMIENTOS

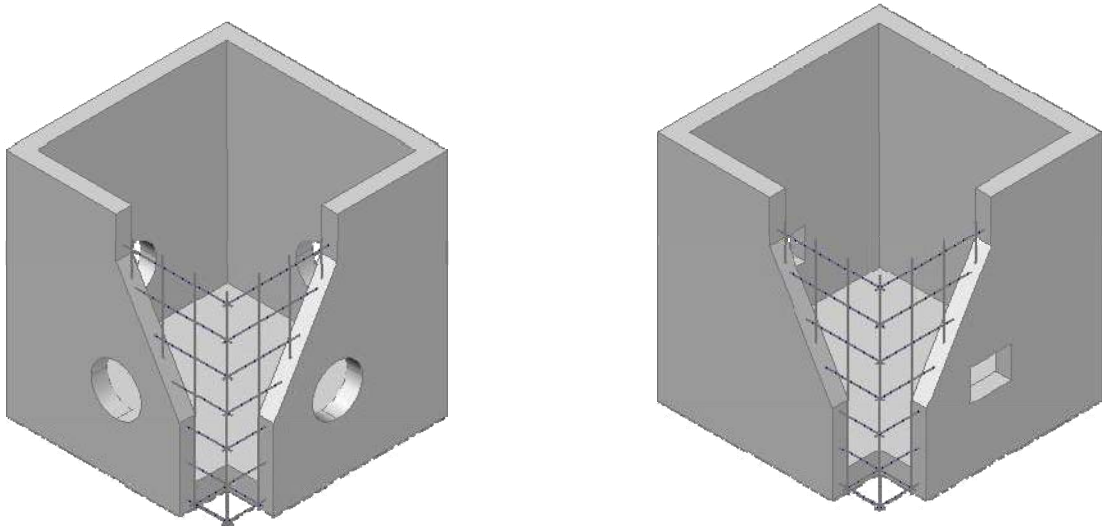

ARQUETAS PARA SANEAMIENTO DE HORMIGÓN ARMADO

CODIGO	DENOMINACION	INTERIOR	EXTERIOR	TAPA	Ø SALIDA	PESO
JA010110	Arq. Saneamiento 43x43x63	43x43x63	53x53x68	50x50	Variable	180 Kg.
JA010120	Arq. Saneamiento 70x70x80	70x70x80	83x83x87	80x80	Variable	492 Kg.
JA010140	Arq. Saneamiento 90x90x100	90x90x102	105x105x110	100x100	Variable	992 Kg.

ARQUETAS PARA SANEAMIENTO SIN FONDO

CODIGO	DENOMINACION	INTERIOR	EXTERIOR	TAPA	Ø SALIDA	PESO
JA010111	Arq. Saneam. 43x43x63 s/fondo	43x43x63	53x53x63	50x50	Variable	130 Kg.
JA010121	Arq. Saneam. 70x70x80 s/fondo	70x70x80	83x83x80	80x80	Variable	366 Kg.
JA010141	Arq. Saneam. 90x90x100 s/fondo	90x90x102	105x105x102	100x100	Variable	815 Kg.

* Todas las medidas están expresadas en centímetros.

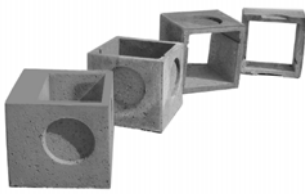

**PREFABRICADOS
DE
HORMIGON**

ARQUETAS DE HORMIGON SIN ARMAR



JIMENEZ AIRES, S.A.



C/ Torres Quevedo, 283 – Polígono Torrehierro
Ctra. N-V, Salida Km. 126
45600 Talavera de la Reina (Toledo)

Tfno.: (+34) 925 85 10 23 – Fax (+34) 925 82 22 85
www.jimenezaires.com • e-mail: jaires@jimenezaires.com

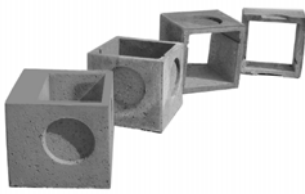

ARQUETAS DE HORMIGÓN SIN ARMAR

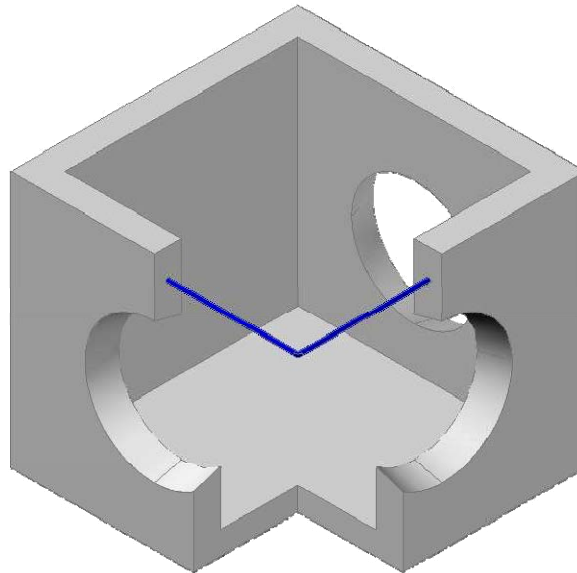

ARQUETAS DE REGISTRO

CODIGO	DENOMINACION	INTERIOR	EXTERIOR	TAPA	Ø SALIDA	PESO
JA020031	Arqueta registro 30x30x30	30x30x29	37x37x33	40x40	18	42 Kg.
JA020041	Arqueta registro 40x40x40	40x40x39	48x48x43	50x50	25	90 Kg.
JA020051	Arqueta registro 50x50x50	50x50x49	59x59x54	60x60	32	160 Kg.
JA020061	Arqueta registro 60x60x60	60x60x58	70x70x63	70x70	42	240 Kg.
JA020071	Arqueta registro 70x70x80	68x68x78	80x80x84	80x80	42	440 Kg.

* Todas las medidas están expresadas en centímetros.



C/ Torres Quevedo, 283 – Polígono Torrehierro
Ctra. N-V, Salida Km. 126
45600 Talavera de la Reina (Toledo)

Tfno.: (+34) 925 85 10 23 – Fax (+34) 925 82 22 85
www.jimenezaires.com • e-mail:jaires@jimenezaires.com

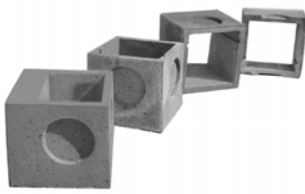

PREFABRICADOS DE HORMIGÓN

ARQUETAS DE HORMIGÓN SIN ARMAR

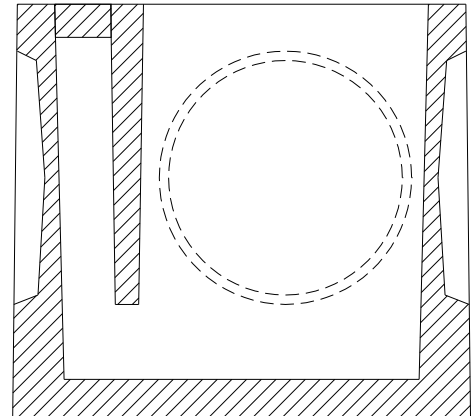
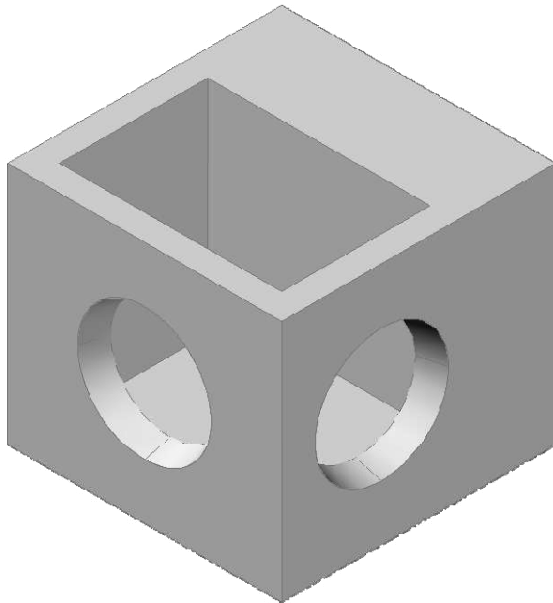

ARQUETAS SIFÓNICAS

CODIGO	DENOMINACION	INTERIOR	EXTERIOR	TAPA	Ø SALIDA	PESO
JA020032	Arqueta Sifónica 30x30x30	30x20x29	37x37x33	40x30	18	48 Kg.
JA020042	Arqueta Sifónica 40x40x40	40x30x39	48x48x43	50x40	25	98 Kg.
JA020052	Arqueta Sifónica 50x50x50	50x40x49	59x59x54	60x50	32	180 Kg.
JA020062	Arqueta Sifónica 60x60x60	60x48x58	70x70x63	70x60	42	265 Kg.

* Todas las medidas están expresadas en centímetros.



C/ Torres Quevedo, 283 – Polígono Torrehierro
Ctra. N-V, Salida Km. 126
45600 Talavera de la Reina (Toledo)

Tfno.: (+34) 925 85 10 23 – Fax (+34) 925 82 22 85
www.jimenezaires.com • e-mail:jaires@jimenezaires.com

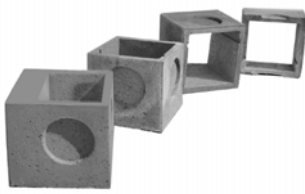

PREFABRICADOS DE HORMIGÓN

ARQUETAS DE HORMIGÓN SIN ARMAR

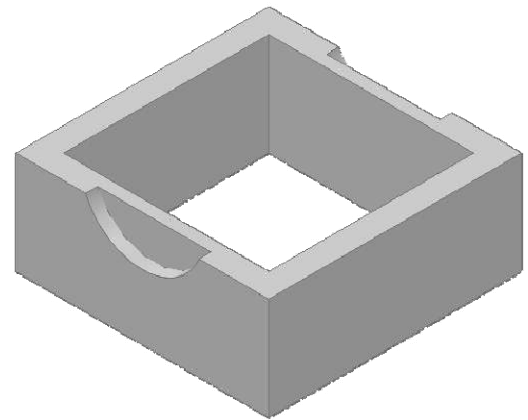
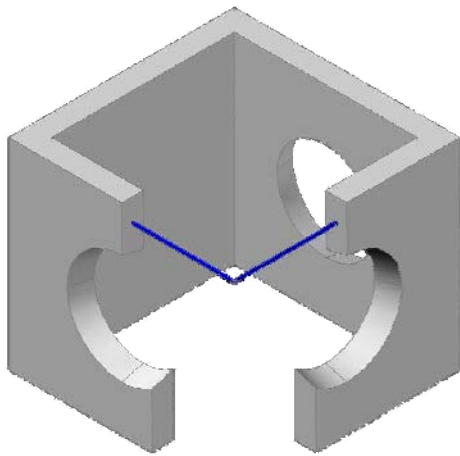

ARQUETAS SIN FONDO

CODIGO	DENOMINACION	INTERIOR	EXTERIOR	TAPA	Ø SALIDA	PESO
JA020033	Arqueta sin fondo 30x30x30	30x30x33	37x37x33	40x40	18	40 Kg.
JA020043	Arqueta sin fondo 40x40x40	40x40x43	48x48x43	50x50	25	76 Kg.
JA020053	Arqueta sin fondo 50x50x50	50x50x54	59x59x54	60x60	32	136 Kg.
JA020063	Arqueta sin fondo 60x60x60	60x60x63	70x70x63	70x70	42	205 Kg.
JA020073	Arqueta sin fondo 70x70x80	68x68x84	80x80x84	80x80	42	350 Kg.

PROLONGACIONES DE ARQUETA

CODIGO	DENOMINACION	INTERIOR	EXTERIOR	TAPA	PESO
JA020034	Prolongación arq. 30x30x15	30x30x16	37x37x16	40x40	20 Kg.
JA020044	Prolongación arq. 40x40x20	40x40x21	48x48x21	50x50	38 Kg.
JA020054	Prolongación arq. 50x50x25	50x50x26	59x59x26	60x60	68 Kg.
JA020064	Prolongación arq. 60x60x30	60x60x32	70x70x32	70x70	103 Kg.
JA020074	Prolongación arq. 70x70x40	68x68x42	80x80x42	80x80	175 Kg.

* Todas las medidas están expresadas en centímetros.



C/ Torres Quevedo, 283 – Polígono Torrehierro
Ctra. N-V, Salida Km. 126
45600 Talavera de la Reina (Toledo)

Tfno.: (+34) 925 85 10 23 – Fax (+34) 925 82 22 85
www.jimenezaires.com • e-mail:jaires@jimenezaires.com

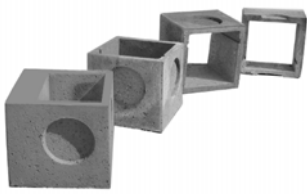

**PREFABRICADOS
DE
HORMIGON**

TAPADERAS, LOSAS, REJILLAS Y CERCOS



 **JIMENEZ AIRES, S.A.**



C/ Torres Quevedo, 283 – Polígono Torrehierro
Ctra. N-V, Salida Km. 126
45600 Talavera de la Reina (Toledo)

Tfno.: (+34) 925 85 10 23 – Fax (+34) 925 82 22 85
www.jimenezaires.com • e-mail: jaires@jimenezaires.com

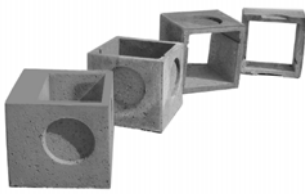

TAPADERAS, LOSAS Y REJILLAS DE HORMIGÓN

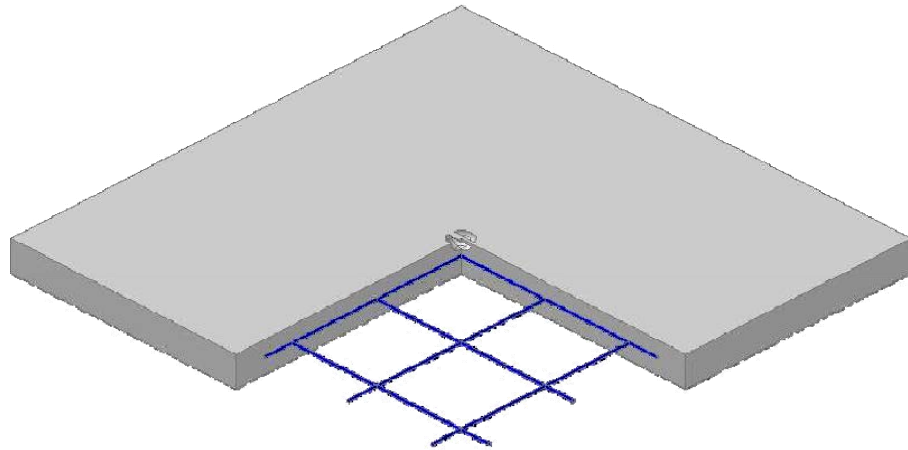

TAPADERAS DE HORMIGÓN ARMADAS

CODIGO	DENOMINACION	EXTERIOR	PESO
JA030001	Tapa hormigón armado 40x40x5	40x40x5	20 Kg.
JA030002	Tapa hormigón armado 50x50x5	50x50x5	29 Kg.
JA030003	Tapa hormigón armado 60x60x5	60x60x5	42 Kg.
JA030004	Tapa hormigón armado 70x70x6	70x70x6	69 Kg.
JA030005	Tapa hormigón armado 80x80x6	80x80x6	90 Kg.
JA030006	Tapa hormigón armado 90x90x6	90x90x6	117 Kg.
JA030007	Tapa hormigón armado 100x100x8	100x100x8	190 Kg.
JA030019	Tapa hormigón armado 110x110x8	110x110x8	233 Kg.

- * Todas las medidas están expresadas en centímetros.
- * Bajo pedido podemos fabricar cualquier medida.
- * Posibilidad de incorporar en las tapaderas sumideros sifónicos.

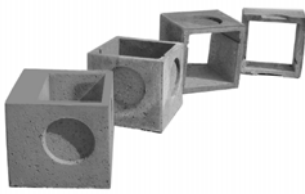

TAPADERAS, LOSAS Y REJILLAS DE HORMIGÓN

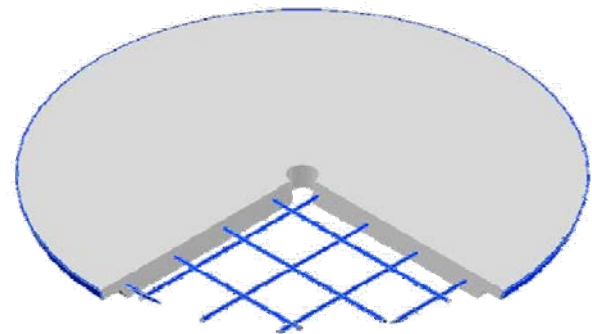
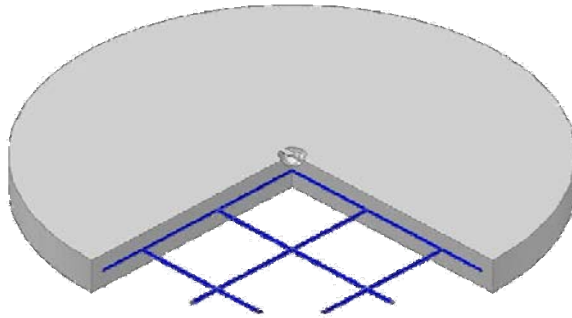

TAPADERAS DE HORMIGÓN ARMADAS

CODIGO	DENOMINACION	EXTERIOR	PESO
JA030009	Tapa redonda hormigón Armado Ø 62 con rebaje	Ø62x6 ⁽¹⁾	42 Kg.
JA030010	Tapa redonda hormigón Armado Ø 65	Ø65x5 ⁽¹⁾	40 Kg.
JA030012	Tapa redonda hormigón Armado Ø 70	Ø70x5 ⁽¹⁾	48 Kg.
JA030014	Tapa redonda hormigón Armado Ø 80	Ø80x5 ⁽¹⁾	57 Kg.

⁽¹⁾ Diámetro x Altura

- * Todas las medidas están expresadas en centímetros.
- * Bajo pedido podemos fabricar cualquier medida.
- * Posibilidad de incorporar en las tapaderas sumideros sifónicos.
- * Todas las tapaderas pueden fabricarse con o sin pletina metálica exterior.

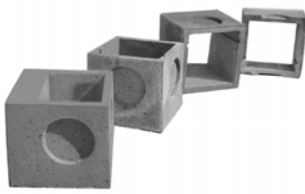

TAPADERAS, LOSAS Y REJILLAS DE HORMIGÓN

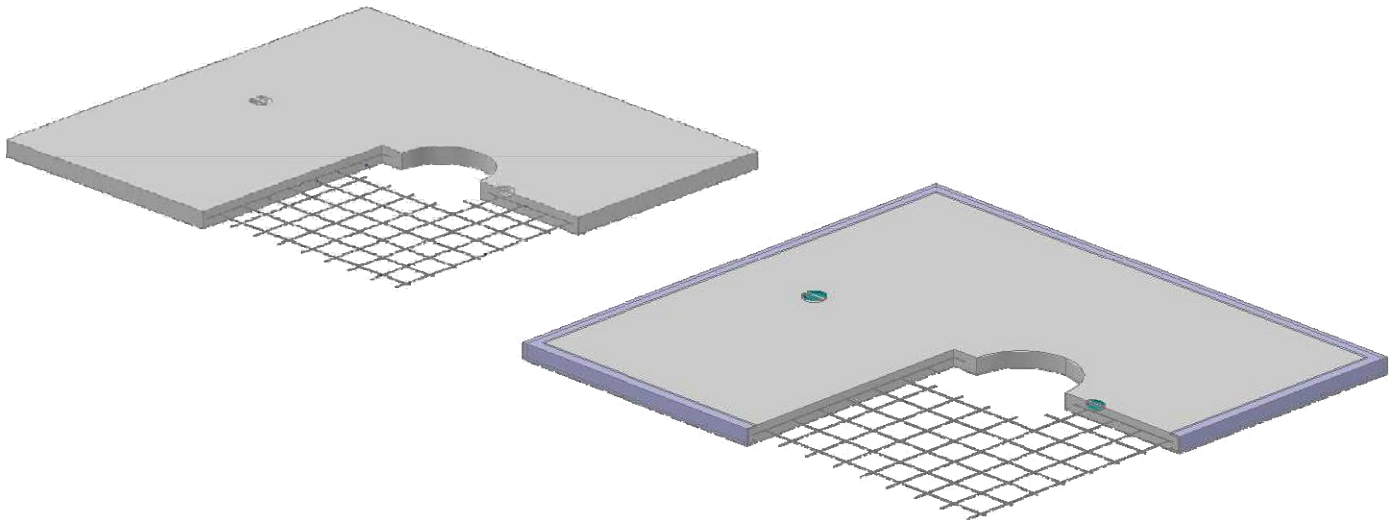

LOSAS PARA TAPADERAS DE HORMIGÓN ARMADAS

CODIGO	DENOMINACION	EXTERIOR	Ø TAPA	PESO
	Losa para tapa horm. armado 250x230x15	250x230x15	Variable	2.070 Kg.
	Losa para tapa horm. armado 250x230x12 + UPN	250x230x12	Variable	1.580 Kg.
	Losa para tapa horm. armado 305x230x15	305x230x15	Variable	2.525 Kg.
	Losa para tapa horm. armado 305x230x12 + UPN	305x230x12	Variable	1.900 Kg.
	Losa para tapa horm. armado 330x230x15	330x230x15	Variable	2.730 Kg.
	Losa para tapa horm. armado 330x230x12 + UPN	330x230x12	Variable	2.560 Kg.

Se fabrican losas de cualquier dimensión y espesor, con o sin cerco exterior UPN, ciegas o con paso de hombre, etc

* Todas las medidas están expresadas en centímetros.

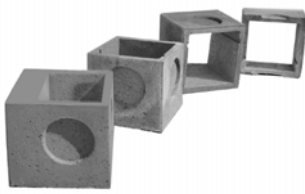

REJILLAS DE HORMIGÓN ARMADO

**EL ÚNICO SISTEMA
TOTALMENTE ANTIRROBO
DEL MERCADO**

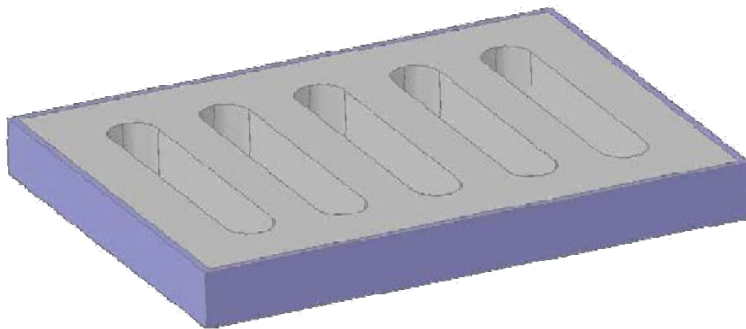
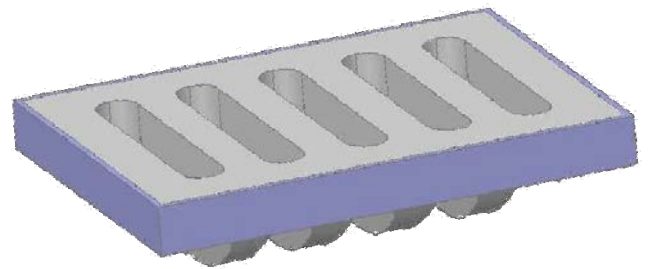

REJILLAS DE HORMIGÓN ARMADO

CODIGO	DENOMINACION	EXTERIOR	PESO
JA030030	Rejilla hormigón armado 40x30x4	39x29x4	13 Kg.
JA030031	Rejilla hormigón armado 50x40x4	49,5x41,8x4	27 Kg.
JA030032	Rejilla hormigón armado 60x40x4	59x39x4	31 Kg.
JA030033	Rejilla hormigón armado 66x35x4	66x35x4	31 Kg.

* Todas las medidas están expresadas en centímetros.



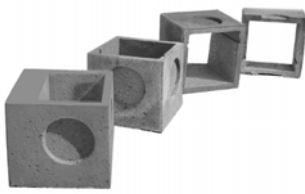

CERCOS Y CONTRACERCOS METÁLICOS

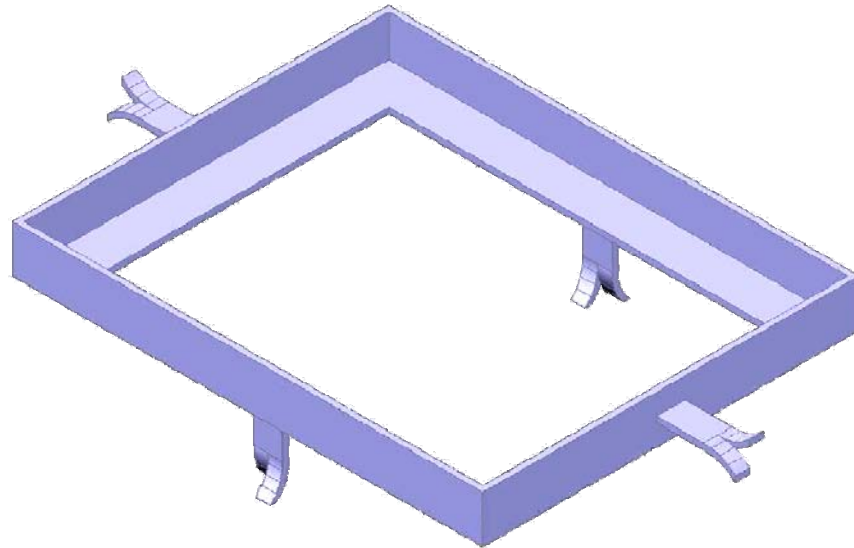

CERCOS DE ÁNGULO

CODIGO	DENOMINACION	EXTERIOR	PESO
JA030040	Cerco de Ángulo 40x40x6	40x40x6	9 Kg.
JA030041	Cerco de Ángulo 50x50x6	50x50x6	11 Kg.
JA030042	Cerco de Ángulo 60x60x6	60x60x6	13 Kg.
JA030043	Cerco de Ángulo 70x70x7	70x70x7	21 Kg.
JA030044	Cerco de Ángulo 80x80x7	80x80x7	24 Kg.
JA030045	Cerco de Ángulo 40x30x4	40x30x4	3,5 Kg.
JA030046	Cerco de Ángulo 50x40x4	50x40x4	4,5 Kg.
JA030047	Cerco de Ángulo 60x40x4	60x40x4	5 Kg.
JA030048	Cerco de Ángulo 66x35x4	66x35x4	5 Kg.

* Todas las medidas están expresadas en centímetros.

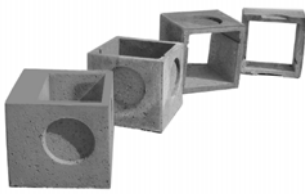

PREFABRICADOS DE HORMIGON

CERCOS Y CONTRACERCOS RELLENABLES

Cercos y contracercos de chapa zincada rellenable con cualquier tipo de pavimento

CODIGO	DENOMINACION	INTERIOR	PESO
JA090101	Cerco y contracerco de 40x40	40x40	
JA090103	Cerco y contracerco de 50x50	50x50	
JA090104	Cerco y contracerco de 60x60	60x60	
JA090105	Cerco y contracerco de 70x70	70x70	

* Todas las medidas están expresadas en centímetros.

SUMIDEROS SIFONICOS DE CHAPA ZINCADA

CODIGO	DENOMINACION	INTERIOR	PESO
JA090110	Sumidero sifónico chapa 15x15	15x15	
JA090111	Sumidero sifónico chapa 25x25	25x25	

* Todas las medidas están expresadas en centímetros.



C/ Torres Quevedo, 283 – Polígono Torrehierro
Ctra. N-V, Salida Km. 126
45600 Talavera de la Reina (Toledo)

Tfno.: (+34) 925 85 10 23 – Fax (+34) 925 82 22 85
www.jimenezaires.com • e-mail:jaires@jimenezaires.com

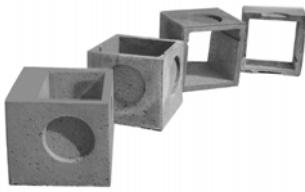

**PREFABRICADOS
DE
HORMIGON**

PIEZAS PARA ELECTRICIDAD



C/ Torres Quevedo, 283 – Polígono Torrehierro
Ctra. N-V, Salida Km. 126
45600 Talavera de la Reina (Toledo)

Tfno.: (+34) 925 85 10 23 – Fax (+34) 925 82 22 85
www.jimenezaires.com • e-mail: jaires@jimenezaires.com

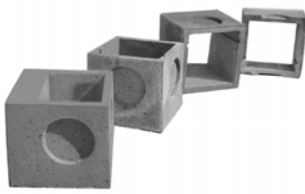

PREFABRICADOS DE HORMIGON

BASES DE ARMARIO

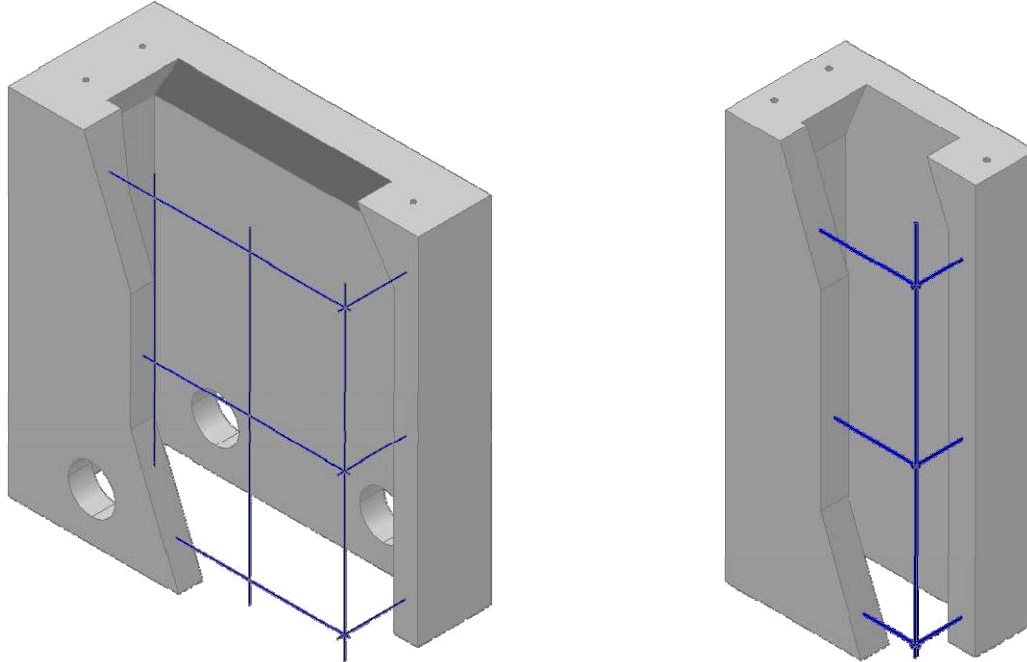

BASES DE HORMIGON PARA ACOMETIDA ELÉCTRICA

CODIGO	DENOMINACION	MODELO ARMARIO	MEDIDA EXTERIOR	SEPARAC. ANCLAJES	PRE-TALADROS	PESO
JA040002	Base de Armario 50x30x75	PL-55	50x29,5x75	44-12	2	109 Kg.
JA040003	Base de Armario 71x31x75	PN-57	70x30x75	57-12	2	159 Kg.
JA040004	Base de Armario 75x31x80	MAP-23	75x31x80	62,5-19,5	3	196 Kg.
JA040005	Base de Armario 50x30x75		50x29,5x75	37,5-19,5	2	109 Kg.
JA050001	Base de Armario 35x22x75		35x22x75	28,5-10	0	77 Kg.

* Todas las medidas están expresadas en centímetros.



C/ Torres Quevedo, 283 – Polígono Torrehierro
Ctra. N-V, Salida Km. 126
45600 Talavera de la Reina (Toledo)

Tfno.: (+34) 925 85 10 23 – Fax (+34) 925 82 22 85
www.jimenezaires.com • e-mail:jaires@jimenezaires.com

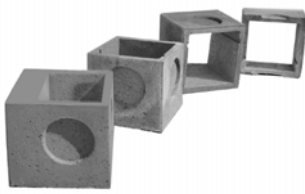

ZAPATAS DE FAROLA

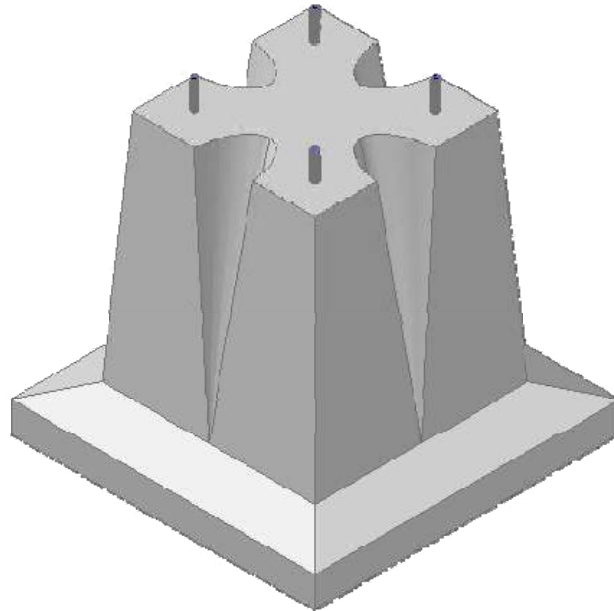

ZAPATAS DE FAROLA

CODIGO	DENOMINACION	ALT. MAX. FAROLA	PESO
JA040021	Zapata de Farola ZF-1	4 m.	126 Kg.
JA040022	Zapata de Farola ZF-2	6 m.	492 Kg.
JA040023	Zapata de Farola ZF-3	10 m.	670 Kg.
JA040024	Zapata de Farola ZF-4	12 m.	1.120 Kg.

* Todas las medidas están expresadas en centímetros.

* Suministrándonos las garrotas y la plantilla del fabricante de la farola, podemos confeccionar las zapatas con la medida exacta.

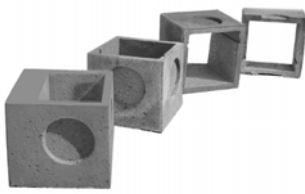

PIEZAS PARA ELECTRICIDAD

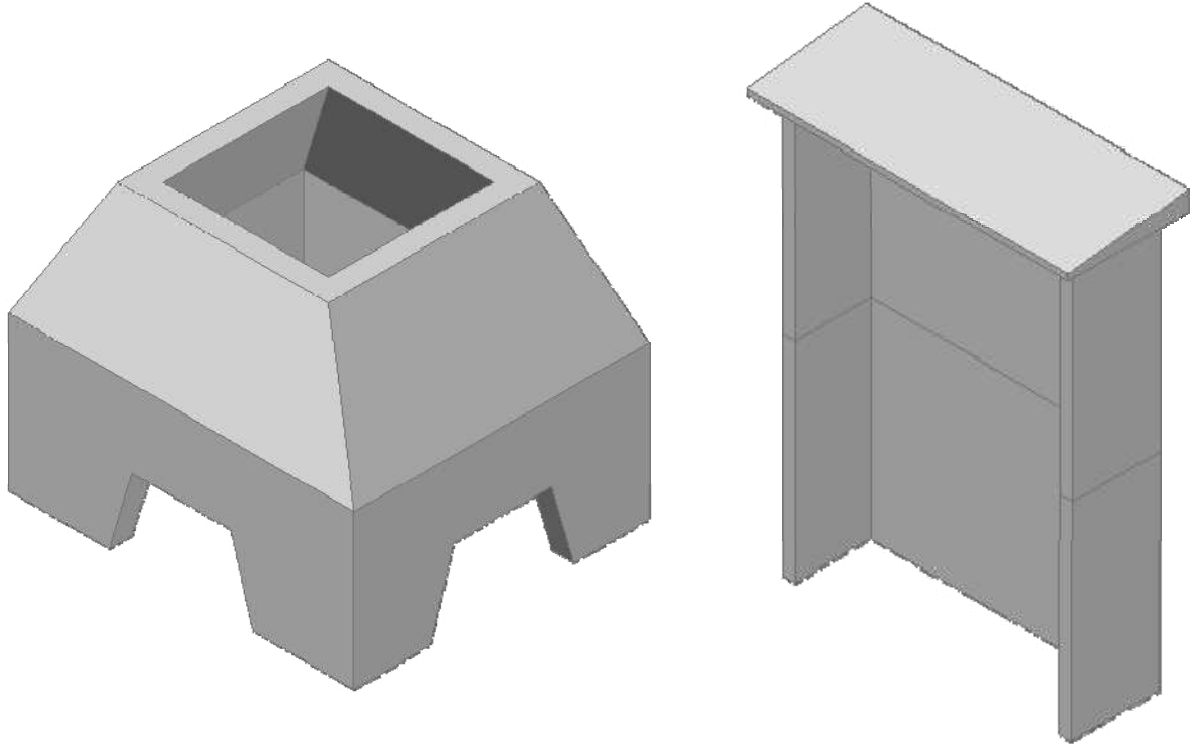

OTRAS PIEZAS PARA ELECTRICIDAD

CODIGO	DENOMINACION	MEDIDA INTERIOR	PESO
JA040040	Arqueta Troncocónica	59x58 y 110x91	642 Kg.
JA040041	Techo Cubre Armario	80x30x5 (exterior)	27 Kg.
JA040042	Cubre Armario (1 cuerpo)	66,5x19x52	52 Kg.

* Todas las medidas están expresadas en centímetros.

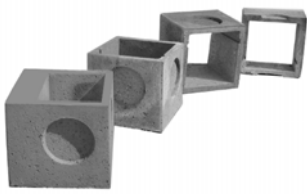

**PREFABRICADOS
DE
HORMIGON**

ARQUETAS PARA TELECOMUNICACIONES



JIMENEZ AIRES, S.A.



C/ Torres Quevedo, 283 – Polígono Torrehierro
Ctra. N-V, Salida Km. 126
45600 Talavera de la Reina (Toledo)

Tfno.: (+34) 925 85 10 23 – Fax (+34) 925 82 22 85
www.jimenezaires.com • e-mail: jaires@jimenezaires.com

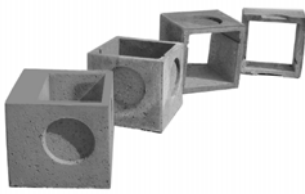

ARQUETAS TELEFÓNICA

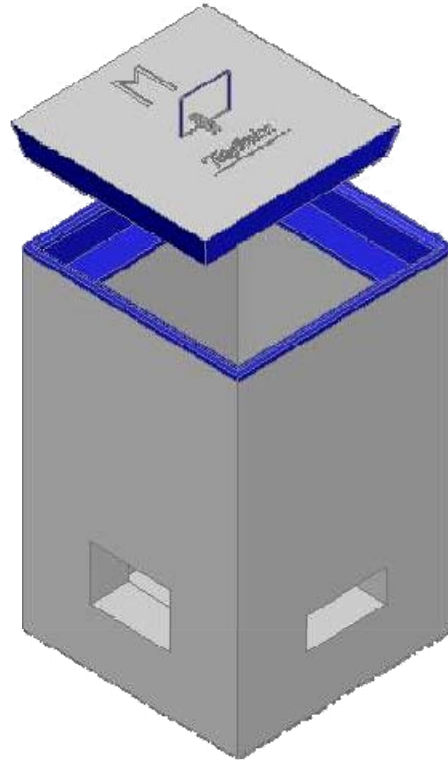

ARQUETA TIPO "M"

CODIGO	DENOMINACION	MED. INTERIOR	PESO
JA060040	Arqueta MF Telefónica	30x30x55	225 Kg. ⁽¹⁾
JA060047	Tapa Arqueta M sin hormigonar		14 Kg.
JA060045	Tapa Arqueta M con hormigón		34 Kg.

⁽¹⁾ Peso correspondiente a la arqueta completa con tapadera.

* Todas las medidas están expresadas en centímetros.

* [Producto homologado por Telefónica](#)

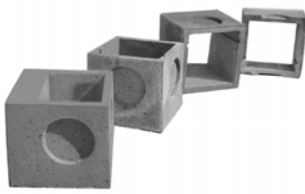

ARQUETAS TELEFÓNICA

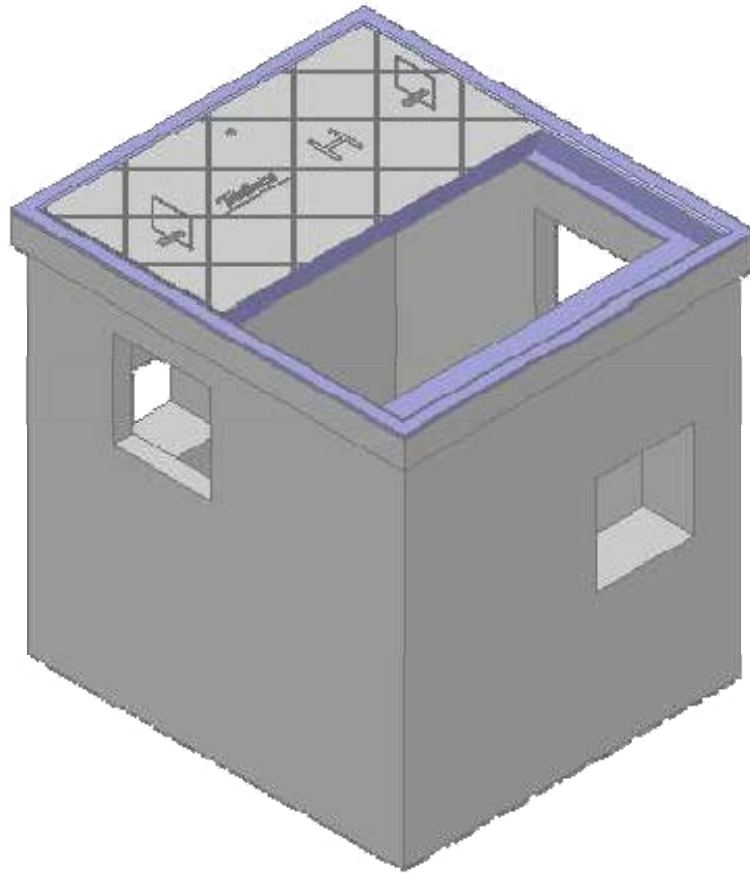

ARQUETA TIPO "H"

CODIGO	DENOMINACION	MED. INTERIOR	PESO
JA060020	Arqueta HF-III Telefónica	80x70x82	860 Kg. ⁽¹⁾
JA060032	Arqueta HF-II Telefónica	80x70x82	860 Kg. ⁽¹⁾
JA060025	Tapa Arqueta H con hormigón		110 Kg.

⁽¹⁾ Peso correspondiente a la arqueta completa con tapadera.

* Todas las medidas están expresadas en centímetros.

* [Producto homologado por Telefónica](#)

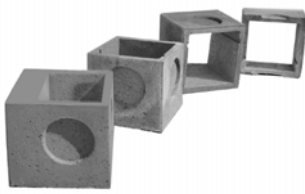

ARQUETAS TELEFÓNICA

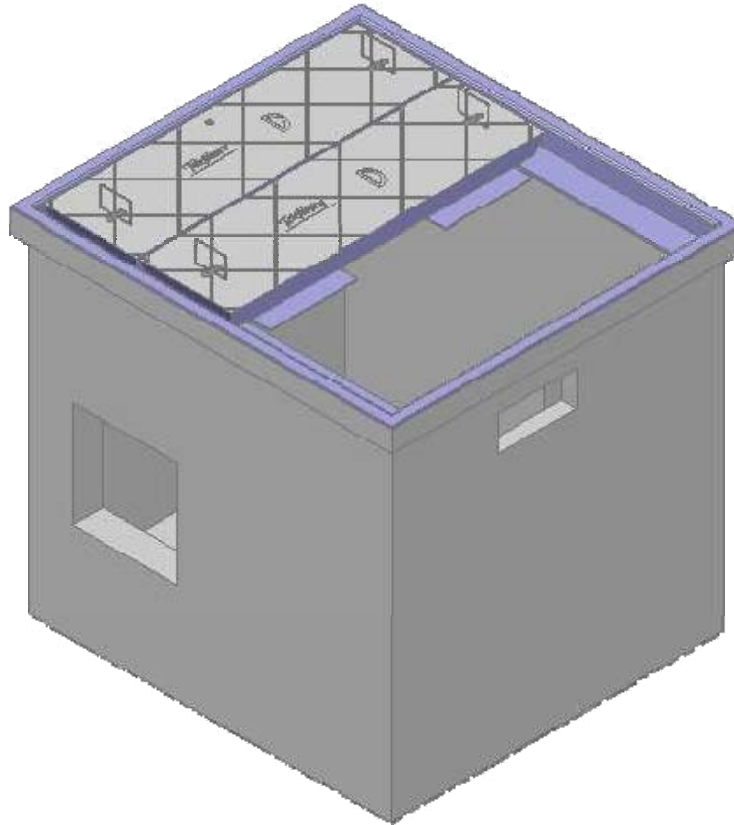

ARQUETA TIPO "D"

CODIGO	DENOMINACION	MED. INTERIOR	PESO
JA060001	Arqueta DF-III Telefónica	109x90x100	1.920 Kg. ⁽¹⁾
JA060002	Arqueta DF-II Telefónica	109x90x100	1.920 Kg. ⁽¹⁾
JA060005	Tapa Arqueta D con hormigón		330 Kg.

⁽¹⁾ Peso correspondiente a la arqueta completa con tapadera.

* Todas las medidas están expresadas en centímetros.

* Producto homologado por Telefónica

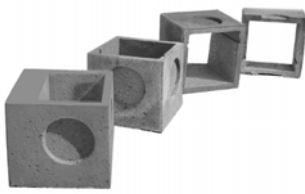

ARQUETAS TELEFÓNICA

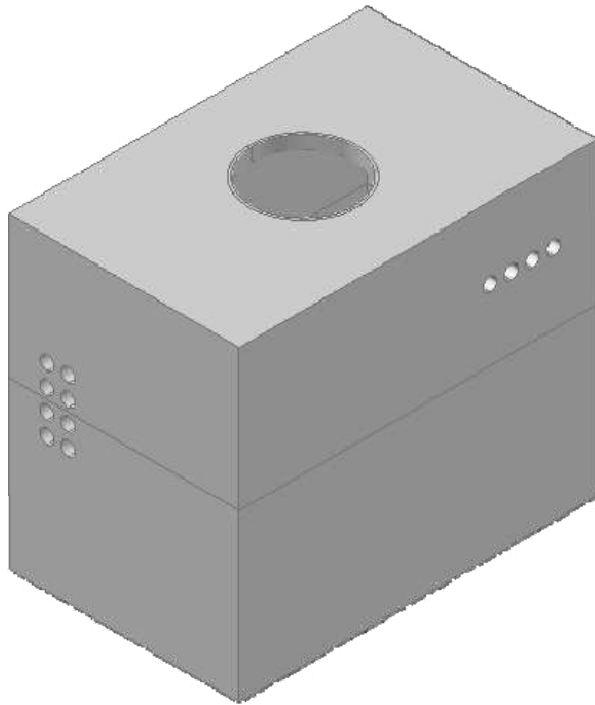

VARIOS TELEFÓNICA

CODIGO	DENOMINACION	MED. INTERIOR	PESO
JA060060	Cámara G-BRF	240x130x190	8.100 Kg.
JA060061	Cámara G-ABPF	260x160x220	9.900 Kg.
JA060062	Cámara G-BRF-C	240x130x190	8.900 Kg.
JA060070	Buzón 150	Altura 15	
JA060071	Buzón 250	Altura 25	
JA060072	Buzón 400	Altura 40	
JA060073	Buzón 800	Altura 80	
JA090053	Hito señalización Telefónica	15x15x95	52 Kg.

* Todas las medidas están expresadas en centímetros.

* Producto homologado por Telefónica

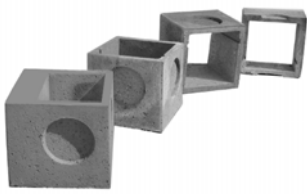

ARQUETAS PARA TELECOMUNICACIONES

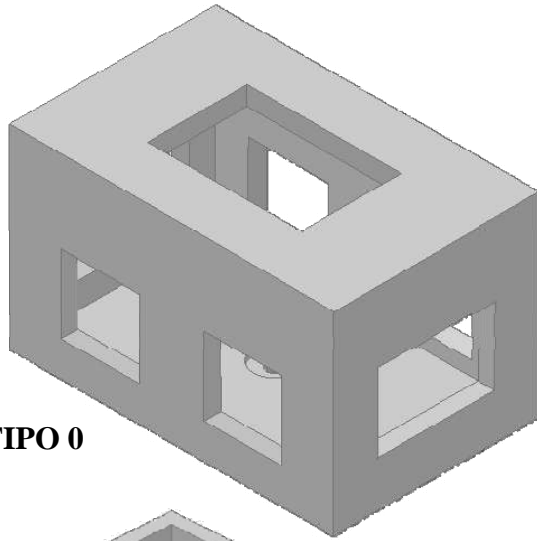

TIPO 0

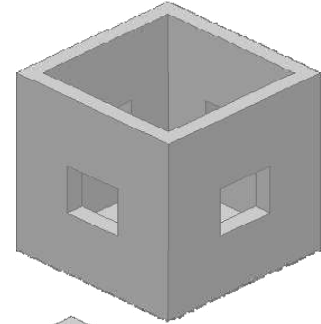

TIPO 3

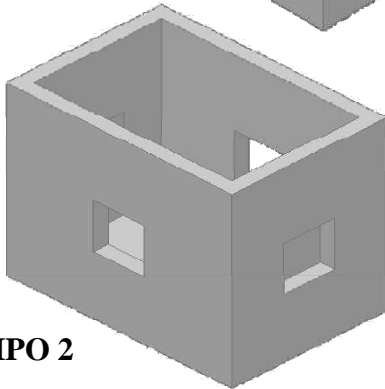

TIPO 2

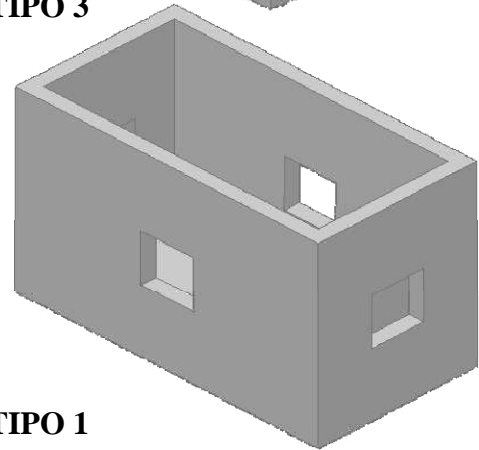

TIPO 1

CODIGO	DENOMINACION	MED. INTERIOR	MED. EXTERIOR	PESO
JA060100	Cámara Tipo 0	220x130x120	248x158x150	4.800 Kg.
JA060101	Arqueta Tipo 1	158,5x75,5x104	174,5x91,5x114	1.611 Kg.
JA060102	Arqueta Tipo 2	117x75,5x104	133x91,5x114	1.315 Kg.
JA060103	Arqueta Tipo 3	75,5x75,5x104	91,5x91,5x114	840 Kg.
JA060106	Arqueta Tipo 1 s/fondo	158,5x75,5x104	174,5x91,5x104	
JA060107	Arqueta Tipo 2 s/fondo	117x75,5x104	133x91,5x104	
JA060108	Arqueta Tipo 3 s/fondo	75,5x75,5x104	91,5x91,5x104	620 Kg.

* Todas las medidas están expresadas en centímetros.

* Los pretaladros (ventanas) de las arquetas pueden variar a petición del cliente.

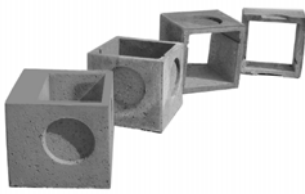

ACCESORIOS DE TELECOMUNICACIONES

CODIGO	DENOMINACION	PESO
JA060340	Regleta de arqueta de Telefónica	
JA060330	Rejilla de arqueta de Telefónica	
JA060055	Soporte de enganche de polea L=135	
JA060056	Placa de Reparto	
JA060201	Tubo de PVC liso negro Ø63 mm. y 1,2 mm. de espesor	
JA060202	Tubo de PVC liso negro Ø110 mm. y 1,8 mm. de espesor	
JA060203	Tubo de acometida domiciliaria Ø40 mm.	
JA060211	Codo de PVC liso negro de 90° Ø63 mm.	
JA060212	Codo de PVC liso negro de 90° Ø110 mm.	
JA060345	Cuerda guía para tubos de telefonía (ml.)	
JA060335	Plantilla de armario de distribución de Telefónica	
JA060336	Plantilla de armario de interconexión de Telefónica	
JA060337	Plantilla de armario de tipo U de Telefónica	

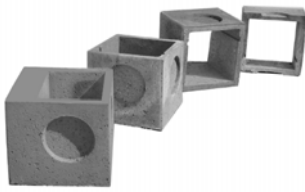

ARQUETAS PARA I.C.T.

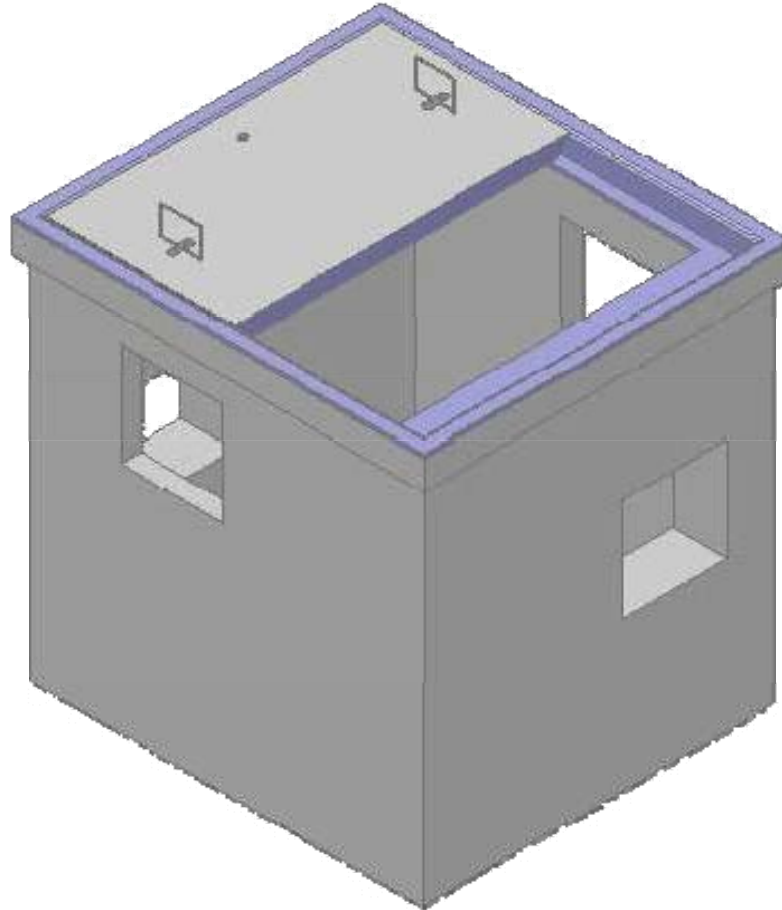

ARQUETA PARA I.C.T.

CODIGO	DENOMINACION	MED. INTERIOR	PESO
JA060112	Arqueta 80x70 para I.C.T. con tapa	80x70x82	941 Kg.
JA060120	Arqueta 60x60 para I.C.T. con tapa	60x60x74	680 Kg.
JA060121	Arqueta 43x43 para I.C.T. con tapa	43x43x56	216 Kg.

* Todas las medidas están expresadas en centímetros.

* Posibilidad de poner Anagramas en las tapaderas.

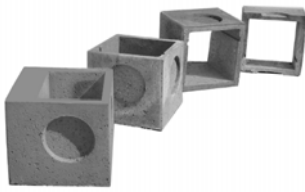

**PREFABRICADOS
DE
HORMIGON**

PIEZAS DE GRANDES DIMENSIONES



C/ Torres Quevedo, 283 – Polígono Torrehierro
Ctra. N-V, Salida Km. 126
45600 Talavera de la Reina (Toledo)

Tfno.: (+34) 925 85 10 23 – Fax (+34) 925 82 22 85
www.jimenezaires.com • e-mail: jaires@jimenezaires.com

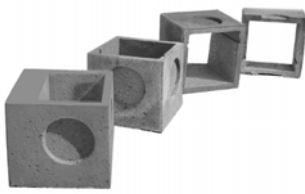

PREFABRICADOS DE HORMIGON

PIEZAS DE HORMIGON DE GRANDES DIMENSIONES

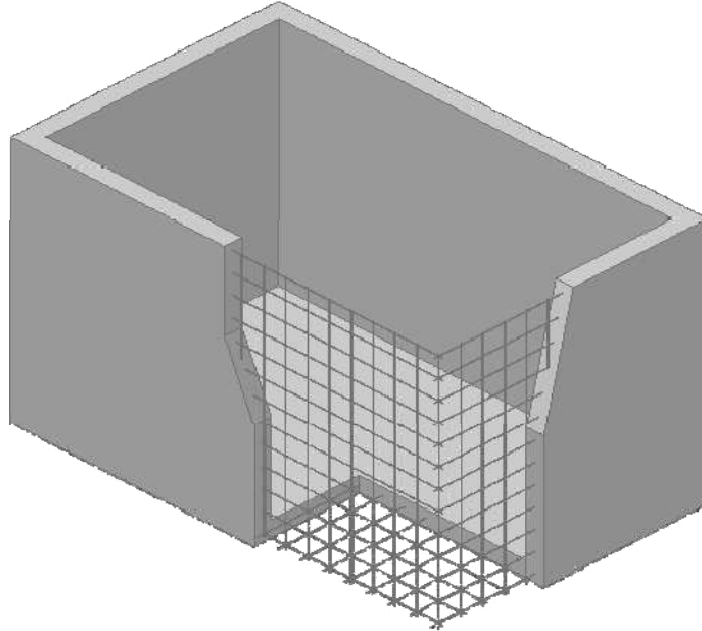

CODIGO	DENOMINACION	CAPACIDAD	INTERIOR	EXTERIOR	PESO
	PG 3	5,200 m ³	170,4x170,4x178	198x198x190	4.850 Kg.
JA010202	PG 4	6,100 m ³	170,4x170,4x208	198x198x220	5.550 Kg.
JA010204	PG 5	7,400 m ³	170,5x170,5x249	198x198x261	6.550 Kg.
JA010201	CU 10	9,850 m ³	276x171x209	300x195x221	7.300 Kg.
JA010200	CU 13	13,050 m ³	366x171x209	390x195x221	9.230 Kg.
JA010222	PH 2	7,750 m ³	270x160x180	294x184x192	6.500 Kg.
JA010220	PH 3	11,250 m ³	390x160x180	414x184x192	8.800 Kg.
JA010221	PH 4	15,000 m ³	520x160x180	544x184x192	11.000 Kg.
JA010223	PL	9,750 m ³	238x188x214	267x217x226	7.700 Kg.
JA010206	GEI/I	10,920 m ³	2690x210x200	286x236x212	8.500 Kg.

* Todas las medidas están expresadas en centímetros.

* Para otras dimensiones consultar.



C/ Torres Quevedo, 283 – Polígono Torrehierro
Ctra. N-V, Salida Km. 126
45600 Talavera de la Reina (Toledo)

Tfno.: (+34) 925 85 10 23 – Fax (+34) 925 82 22 85
www.jimenezaires.com • e-mail:jaires@jimenezaires.com

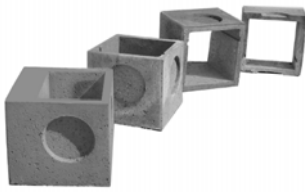

**PREFABRICADOS
DE
HORMIGON**

OTROS PREFABRICADOS DE HORMIGON



 **JIMENEZ AIRES, S.A.**



C/ Torres Quevedo, 283 – Polígono Torrehierro
Ctra. N-V, Salida Km. 126
45600 Talavera de la Reina (Toledo)

Tfno.: (+34) 925 85 10 23 – Fax (+34) 925 82 22 85
www.jimenezaires.com • e-mail: jaires@jimenezaires.com

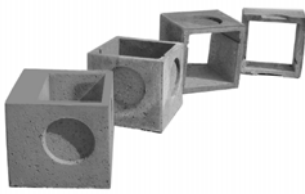

OTROS PREFABRICADOS DE HORMIGÓN

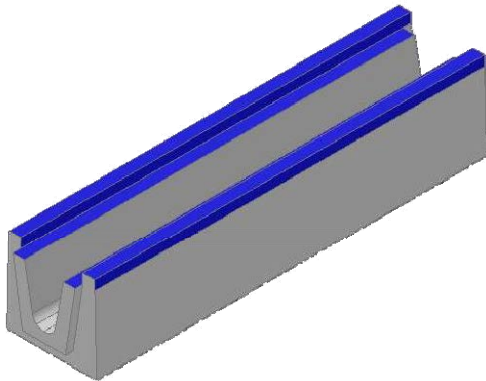

CANALETA C-10

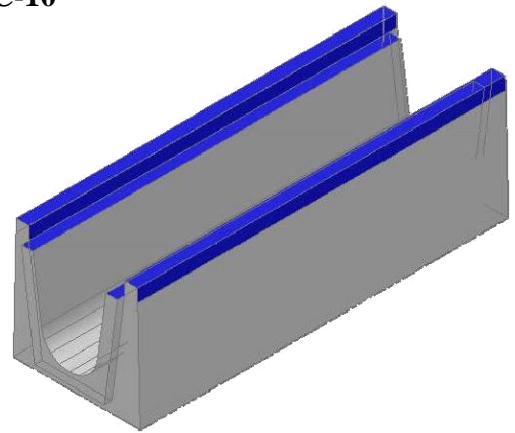

CANALETA C-20

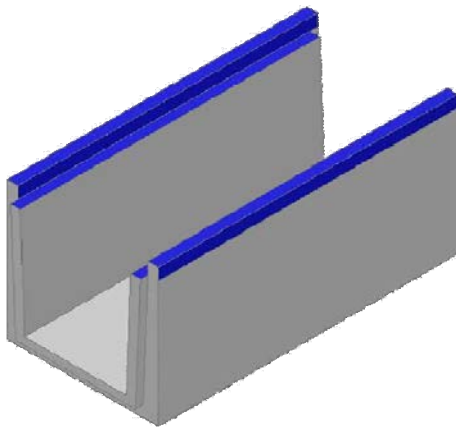

CANALETA C-40

CANALETAS PARA RECOGIDA DE AGUAS

CODIGO	DENOMINACION	CANAL	EXTERIOR	REJILLA	PESO
JA090001	Canaleta C-10	10	22X22X100	15X100	79 Kg.
JA090002	Canaleta C-20	20	33X33X100	25X100	146 Kg.
JA090003	Canaleta C-40	34	50,5X46X100	42X100	210 Kg.
JA090010	Rejilla Canaleta C-10 de Tramex		15x100		
JA090011	Rejilla Canaleta C-20 de Tramex		25x100		
JA090012	Rejilla Canaleta C-40 de Tramex		40x100		
JA030031	Rejilla Hormigón armado 50x40x4 (C-40)		49,5x41,8x4		18 Kg.

* Todas las medidas están expresadas en centímetros.

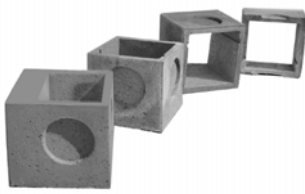

OTROS PREFABRICADOS DE HORMIGÓN

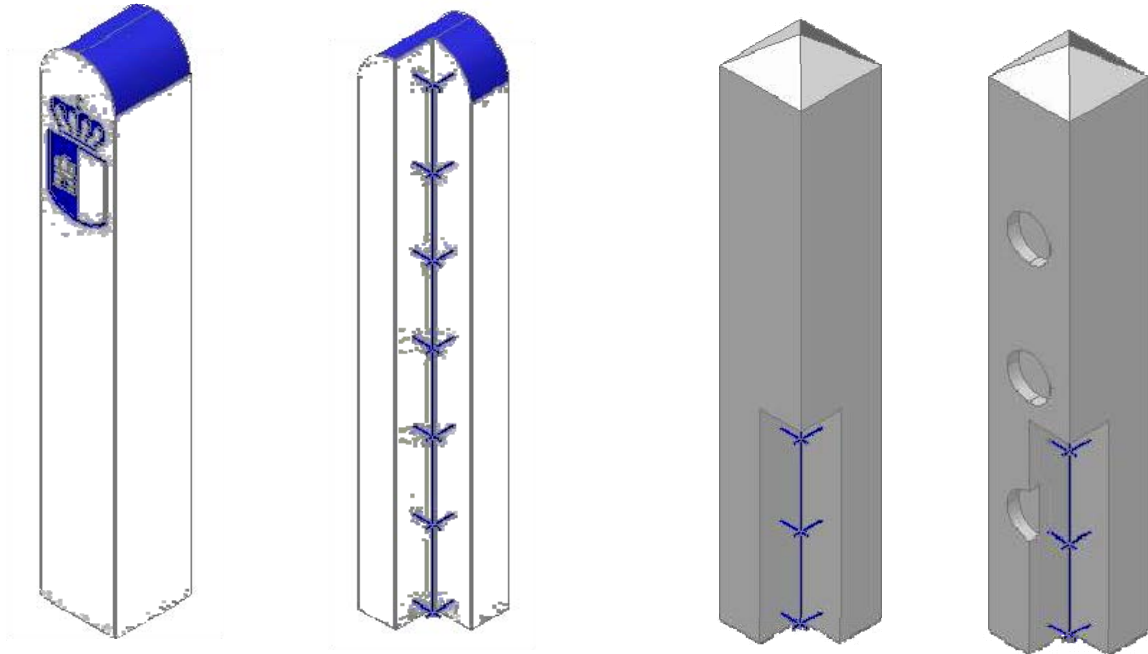

HITOS DE SEÑALIZACIÓN Y POSTES

CODIGO	DENOMINACION	EXTERIOR	PESO
JA090050	Poste de Barandilla	18x18x95	83 Kg.
JA090051	Hito de Señalización	15x15x95	50 Kg.
JA090052	Hito de Señalización de Junta C-LM	19x12x100	55 Kg.

* Todas las medidas están expresadas en centímetros.

* Para la inserción de cualquier impresión o logotipo consultar.

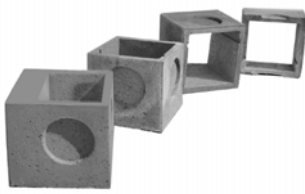

OTROS PREFABRICADOS DE HORMIGÓN

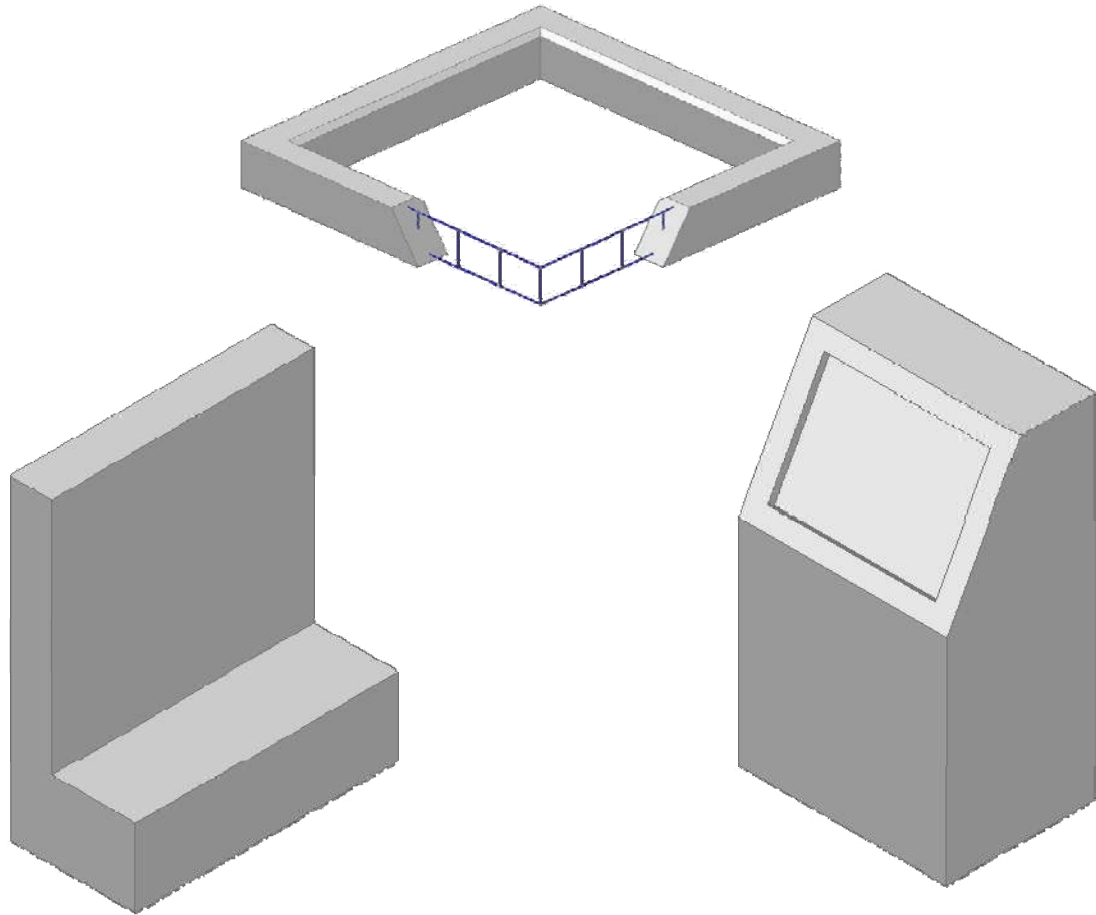

ALCORQUES Y BASES SEÑALIZACIÓN DE CALLES

CODIGO	DENOMINACION	INTERIOR	EXTERIOR	PESO
JA090054	Alcorque 110x110	86x86x20	110x110x20	201 Kg.
JA090056	Alcorque 133x133	112x112x20	134x134x20	252 Kg.
JA090055	Base señalización	45x32 ⁽¹⁾	56x40x95	450 Kg.
JA090057	Muro cerramiento		60x125x150	1.372 Kg.

* Todas las medidas están expresadas en centímetros.

⁽¹⁾ Medida correspondiente al rebaje realizado para alojar la placa de señalización.

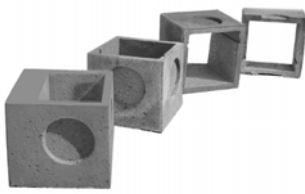

PIEZAS PARA GAS Y AGUA

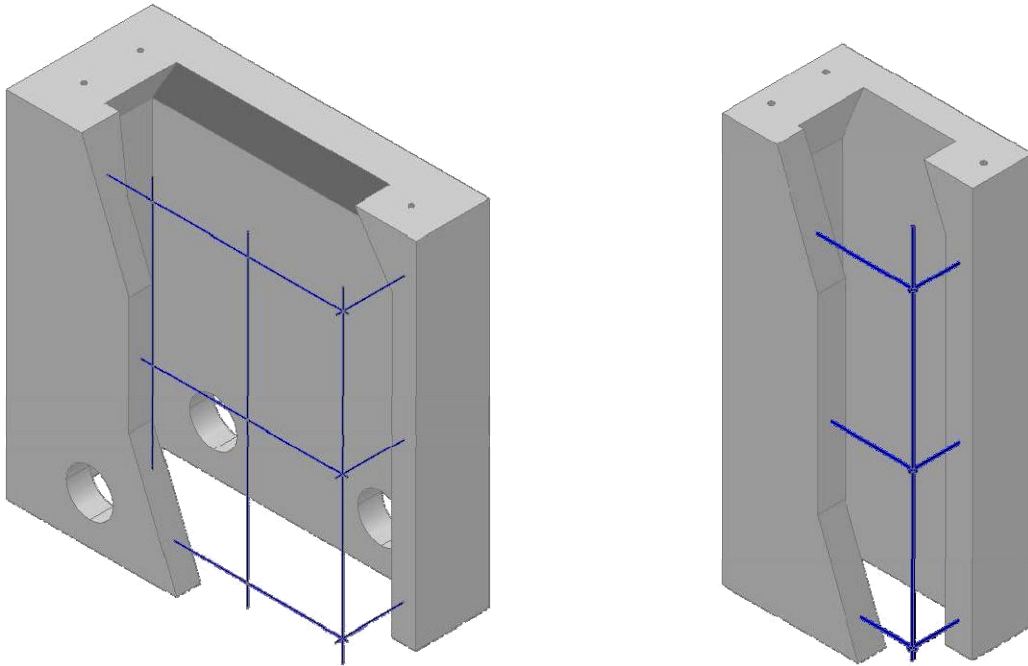

**BASES DE HORMIGON PARA
ACOMETIDAS DE GAS Y AGUA**

CODIGO	DENOMINACION	MEDIDA EXTERIOR	SEPARAC. ANCLAJES	PRE-TALADROS	PESO
JA050001	Base Armario 35x22x75	35x22x75	28,5-10	0	77 Kg.
JA040003	Base Armario 71x31x75	70x30x75	57-12	2	159 Kg.
JA040005	Base Armario 50x30x75	50x29,5x75	37,5-19,5	2	109 Kg.

* Todas las medidas están expresadas en centímetros.



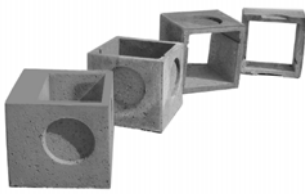

PIEZAS PARA DEPURADORAS

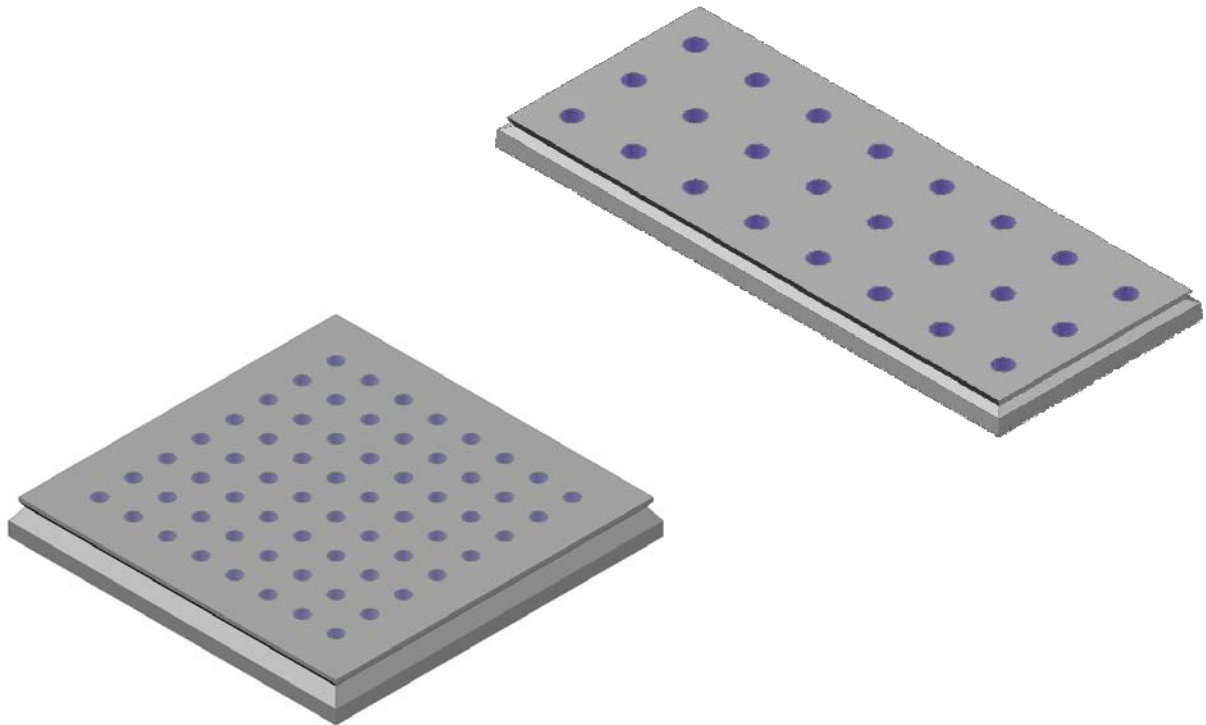

PLACAS PARA FILTROS

CODIGO	DENOMINACION	EXTERIOR	CASQUILLOS	PESO
JA090061	Losa depuradora 97x97	97x97x10	64	210 Kg.
JA090062	Losa depuradora 79x79	79x79x10	49	140 Kg.
JA090060	Losa depuradora tipo A-120	122,5x49,5x6	24	85 Kg.
JA090063	Losa depuradora tipo B-45	50x49x6	9	30 Kg.

* Todas las medidas están expresadas en centímetros.

* Bajo pedido fabricamos cualquier medida.

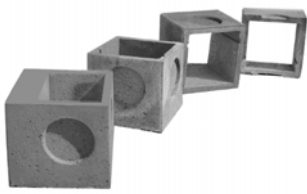

**PREFABRICADOS
DE
HORMIGON**

CALIDAD Y MEDIO AMBIENTE



C/ Torres Quevedo, 283 – Polígono Torrehierro
Ctra. N-V, Salida Km. 126
45600 Talavera de la Reina (Toledo)

Tfno.: (+34) 925 85 10 23 – Fax (+34) 925 82 22 85
www.jimenezaires.com • e-mail: jaires@jimenezaires.com

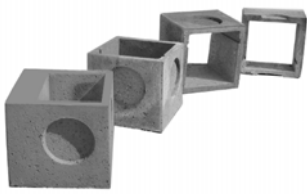

PREFABRICADOS DE HORMIGÓN

LABORATORIO: ENSAYOS HORMIGÓN. PROBETAS.



 **JIMENEZ AIRES, S.A.**

C/ Torres Quevedo, 283 – Polígono Torrehierro
Ctra. N-V, Salida Km. 126
45600 Talavera de la Reina (Toledo)



Tfno.: (+34) 925 85 10 23 – Fax (+34) 925 82 22 85
www.jimenezaires.com • e-mail: jaires@jimenezaires.com

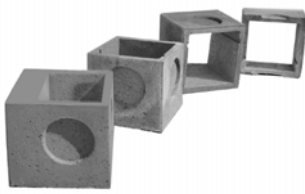

PREFABRICADOS DE HORMIGON

LABORATORIO: ENSAYOS A FLEXIÓN Y ROTURAS

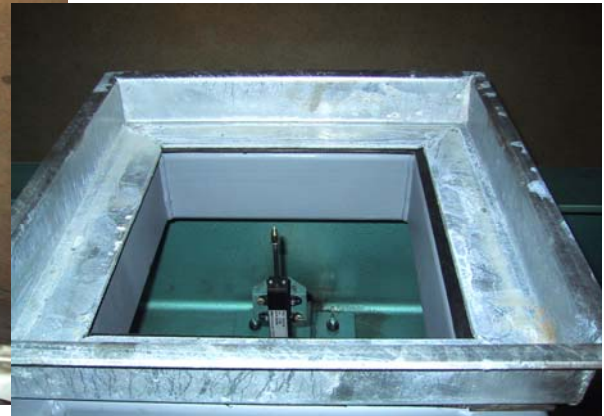

ENSAJO DE TAPADERAS DE HORMIGON SEGUN NORMA UNE-EN-124 B125

JAJIMENEZ AIRES, S.A.

Código de Ensayo: 018-08	Fecha: 30/05/2008
Máquina de Ensayo: Codem - J.A. 80 Tn	Hora: 18:53:23

PIEZA ENSAYADA	CARACTERÍSTICAS DE ENSAYO
Tipo de Pieza: Tapa "MP" Telefónica	Cota de Paso (mm.): 300
Fecha de Fabricación: 29/05/2008	Lín. Superior fuerza: 80.000 lf
Nº Lot de ensayo: 3	Plato de Carga: Ø 150 mm.

DATOS DEL ENSAYO

Fecha Instantánea Ciclo 1º:	1,83 mm	Valor Máx:
Fecha Residual:	0,38 mm	2,6
Fuerza de Rotura:	19,24 t	3

GRAFICO DE ENSAYO

OBSERVACIONES	FIRMA LABORANTE
*Toda las otras clases de carga-descarga no se aplican fuerza. *Para aplicar la fuerza de control se aplican fuerza máxima de 0,15 mm.	JCTM



C/ Torres Quevedo, 283 – Polígono Torrehierro
Ctra. N-V, Salida Km. 126
45600 Talavera de la Reina (Toledo)

Tfno.: (+34) 925 85 10 23 – Fax (+34) 925 82 22 85
www.jimenezaires.com • e-mail:jaires@jimenezaires.com

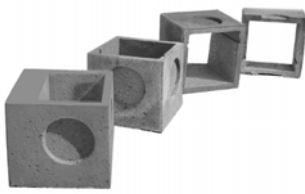

PREFABRICADOS DE HORMIGON

CERTIFICADO CALIDAD ISO 9001:2008

CERTIFICADO



OCA Instituto de Certificación, S.L.U.

Certifica que el Sistema de Gestión de la Calidad de la organización

JIMENEZ AIRES, S.A.
"GRUPO CERTIFICADO TORREHIERRO"
C/ Torres Quevedo, parcela 283 Pol. Ind. Torrehierro
45600 TALAVERA DE LA REINA (Toledo)

aplicable a:

FABRICACIÓN DE PREFABRICADOS DE HORMIGÓN,
ARQUETAS Y PIEZAS ESPECIALES. EJECUCIÓN DE OBRAS
DE EDIFICACIÓN, NAVES INDUSTRIALES Y URBANIZACIÓN.
DISEÑO Y FABRICACIÓN DE DISPOSITIVOS DE CUBRIMIENTO
Y CIERRE DE HORMIGÓN PARA ZONAS DE CIRCULACIÓN
UTILIZADAS POR PEATONES Y VEHÍCULOS,

conforme con la norma:

UNE-EN ISO 9001:2008

Certificado nº 5200/12/0115

Fecha certificado inicial: 3 de octubre de 2007
Fecha de emisión: 18 de noviembre de 2011
Fecha de caducidad: 7 de enero de 2014

El Consejero Delegado



Josep Fajula Chopo



ACREDITADO POR ENAC



Nº 8/C-SC055

Este certificado no tiene validez sin su contrato.
Cualquier aclaración adicional relativa tanto al alcance de este certificado como a la aplicabilidad
de los requisitos de la norma se puede obtener consultando a la organización.



C/ Torres Quevedo, 283 – Polígono Torrehierro
Ctra. N-V, Salida Km. 126
45600 Talavera de la Reina (Toledo)

Tfno.: (+34) 925 85 10 23 – Fax (+34) 925 82 22 85
www.jimenezaires.com • e-mail:jaires@jimenezaires.com

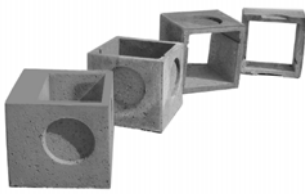

PREFABRICADOS DE HORMIGON

CERTIFICADOS MEDIO AMBIENTE ISO 14001:2004



C/ Torres Quevedo, 283 – Polígono Torrehierro
Ctra. N-V, Salida Km. 126
45600 Talavera de la Reina (Toledo)

Tfno.: (+34) 925 85 10 23 – Fax (+34) 925 82 22 85
www.jimenezaires.com • e-mail:jaires@jimenezaires.com



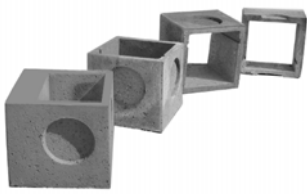

PREFABRICADOS DE HORMIGON

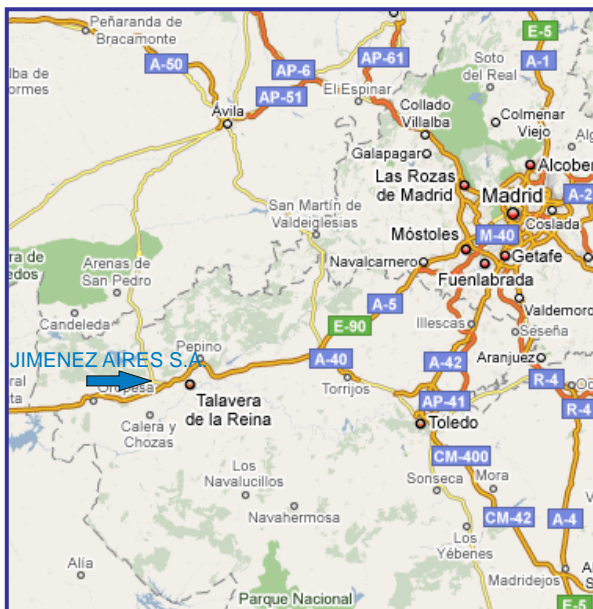

C/ Torres Quevedo, 283 – Polígono Torrehierro
Ctra. N-V, Salida Km. 126
45600 Talavera de la Reina (Toledo)

Tfno.: (+34) 925 85 10 23 – Fax (+34) 925 82 22 85
www.jimenezaires.com • e-mail: jaires@jimenezaires.com