

Consejos, productos y soluciones
para el transporte seguro de la carga



Es bueno saber que
Sortimo le respalda

Sortimo[®]

Un accidente puede
producirse en cualquier
momento

Está preparado
si ésto sucede ?



Orientación legal

Una orientación sobre la normativa comunitaria

Entre 1995 y 2009 el nº de furgonetas en nuestras carreteras ha incrementado alrededor de un 25%. El nº de accidentes de tráfico con furgonetas involucradas ha aumentado más del 50%.

Esto demuestra el riesgo que conlleva este tipo de vehículos. La mayoría de estos vehículos se utilizan para transporte y servicios.

De los accidentes documentados se ha comprobado que la carga mal amarrada ha contribuido a ocasionar o incrementar el riesgo de accidente.

Muchos conductores no son conscientes de la importancia de transportar la carga bien asegurada. A continuación hemos resumido las normas más importantes para el conductor, el propietario del vehículo y el personal de carga.

Responsabilidad en la conducción de los vehículos

1. Cualquier persona que conduzca un vehículo o un conjunto de vehículos debe ser capaz de operar el vehículo.
2. El propietario no podrá exigir o permitir la conducción si es cons-

ciente o debería haber sabido que el conductor no es capaz de conducir sólo, o si el vehículo, el tren, la plataforma, la carga o el equipo no es como se prescribe o que la seguridad de la circulación del vehículo se ve comprometida por la carga o el equipo de trabajo.

Deberes

El propietario y el transportista deberán cumplir con sus obligaciones en virtud del § 9, Apartado 12, No. 7 GGVSE para garantizar que en carretera el conductor tenga el equipo necesario para la correcta aplicación de seguridad de carga.

Carga

La carga, incluido el equipo de seguridad de carga, así como equipos de manipulación de la carga deben ser asegurados de manera que, incluso cuando se frena repentinamente o durante una maniobra, la carga no resbale o se caiga.

Responsabilidad del propietario

Si una persona muere o es herida físicamente mientras conduce un vehículo o un remolque diseñado para su uso con el vehículo, o si se dañan las mercancías, el propietario del vehículo está obligado a indemnizar a la parte lesionada.

Otros deberes

El conductor es responsable de tener impedidas su visión y audición por el equipo de trabajo, los animales de carga, equipos o el estado del vehículo. Debe asegurarse de que el vehículo y la carga cumplan con las normas de seguridad vial.

Lesiones causadas por negligencia

Quien por negligencia, cause lesiones corporales a otra persona, será castigado con pena de cárcel de hasta tres años o multa.

Deberes

El cargador y el conductor deben respetar las normas de la carretera en relación con la carga y manipulación de conformidad con el capítulo 7.5 del ADR.



2007: Se realizó crash test sobre equipamiento Sortimo Globelyst homologado por UTAC en Francia.

Los crash test realizados lo demuestran

Asegurar la carga vale la pena

Orden y seguridad son dos valores que están estrechamente relacionados entre sí. Debido a que sin orden no hay seguridad. Por lo tanto Sortimo ha estado llevando a cabo pruebas de choque durante más de 30 años con laboratorios independientes como ADAC, DEKRA, TRL, TÜV y UTAC.

Sólo en situaciones de emergencia simulada podemos saber si nuestro equipamiento cumple con los más altos estándares de seguridad de la carga.

Hasta la fecha hemos alcanzado la perfección en todas las pruebas de choque. Esto nos demuestra que estamos en el buen camino. Muy importante su seguridad personal y la de su carga.



2003: Crash test por lateral de la furgoneta para comparar la carga asegurada con Sortimo y sin asegurar.



1986: Crash test con cajones XL Sortimo en un turismo.



2000: Crash test homologado por TÜV con el equipamiento Sortimo en Munich.



2004: Crash test con equipamiento Sortimo Globelyst homologado por ADAC en Alemania.



2009: Crash test con el suelo Carmo y L-BOXX con los asientos traseros abatidos a 50 km/h homologado por ADAC.

El sistema ordenado para el transporte seguro

Sortimo T-BOXX

Práctica maleta de plástico con tapa transparente. Las cajitas que contiene están siempre visibles. La T-BOXX se puede almacenar de forma segura en el equipamiento Sortimo Globelyst.

Estanterías y bandejas

Aproveche cada espacio de su vehículo. Piezas pequeñas y repuestos tienen su sitio en las bandejas y estanterías de Sortimo Globelyst.

La L-BOXX de Sortimo

Maletas de plástico en 4 tamaños. Las L-BOXX se pueden encajar unas con otras y transportar fácilmente como un bloque.

La M-BOXX de Sortimo

Gaveta ancha con asa. Opcionalmente con tapa. La M-BOXX puede utilizar como un cajón ligero y «transportable».

Bandeja telescópica

Es posible transportar objetos alargados en el vehículo. La bandeja telescópica se instala sobre el equipamiento y aprovecha toda la longitud del vehículo.

Accesorios Sortimo

Completan la familia de productos Sortimo y son un complemento útil para los equipamientos de algunos sectores específicos. Desde el porta mangueras a los ganchos para cable ...

La S-BOXX de Sortimo

Las gavetas vienen en 2 medidas. Se pueden utilizar para almacenar pequeñas piezas, tornillería, etc. Se colocan en unas guías sobre las bandejas.

Maleta Sortimo

La resistente maleta de metal existe en muchas variantes. Integrada en el equipamiento se pueden abrir por completo gracias a sus guías telescópicas.

Cajones

Los cajones tienen un sistema de bloqueo del cierre y son estables incluso abiertos por completo. Con sus 4 anchuras diferentes se integran perfectamente en el equipamiento.

Sortimo Globelyst

El equipamiento Sortimo ofrece pleno espacio para un transporte perfecto y almacenamiento ordenado de pequeños artículos. La variedad de diseños es infinita por lo que podemos solucionar el transporte ordenado y seguro de la carga de cualquier profesional.

Fija maletas

Proporciona un anclaje seguro para las maletas de herramientas. Se pueden fijar muy fácilmente.

Barras de carga

Sortimo ofrece una amplia gama de sujeción y seguridad. Las barras para carga voluminosa se pueden utilizar en posición vertical y horizontal.

Bancos de trabajo

Transforme su vehículo comercial en un taller móvil. Los bancos de trabajo, están disponibles en versión abatible y extraíble. Ambas versiones son muy prácticas y resistentes.

Persiana

Este accesorio del equipamiento Sortimo proporciona orden y seguridad en su vehículo.

Suelos de seguridad

La base de su éxito. Sortimo tiene gran variedad de suelos. El equipamiento Sortimo Globelyst se instala sobre este suelo de seguridad.

Sortimo®

Cargas habituales – problemas y soluciones

Carga habitual

Ropa de trabajo	Desordenada
Escobas	Son voluminosas y se pueden caer
Boquillas	Producto delicado, almacenar de forma limpia y segura
Bombonas	No deben desplazarse en la zona de carga
Piezas de repuesto	Deben estar limpias y accesibles
Botellas de gas	Peligrosas – necesitan un almacenaje seguro y ventilado
Bidones y extintores	Se deben guardar a prueba de fugas
Paquetería	Deben asegurarse para prevenir desplazamientos y daños
Cartuchos silicona	A menudo se desordenan
Piezas pequeñas	No pueden mezclarse
Botellas refrigerantes	Peligrosas – necesitan un almacenaje seguro y ventilado
Escaleras	Son largas y voluminosas
Maletas equipadas	Son pesadas y no se permiten asegurar sin garantía.
Instrumentos de medida	Son valiosos y deben estar bien protegidos durante el transporte
Maletas	Como maletas, T-BOXX, M-BOXX o L-BOXX
Muebles	Son pesados, voluminosos y no deben moverse
Pallets	Son pesados y voluminosos
Tubos	Son largos y difíciles de manejar.
Mangueras	Se enredan fácilmente
Carga pesada	A menudo no es fácil moverla del vehículo
Puertas y ventanas	Son grandes y voluminosas
Máquinas de limpieza	Son difíciles de manejar y pesadas
Recambios-Herramientas	Deben almacenarse de forma segura y accesible

Problemas en la seguridad de carga

Soluciones Sortimo

Colgar los ganchos específicos en el equipamiento o taquillas.	Página 105
Montar bajo el techo del vehículo	Página 105
Clasificar las boquillas en el accesorio específico para maletas y L-BOXX	Página 77, 88
Sistema con estanterías, tapas abatibles, etc	Página 42
Gavetas para el equipamiento, S-, M-, T- y L-BOXX	Página 43, 72
Soportes para botellas de gas y ventilación en el vehículo	Página 60
Soportes para bidones y sistemas de estanterías.	Página 108
Soportes, red de seguridad, cinchas de amarre, estanterías express	Página 22, 32
L-BOXX y M-BOXX con accesorio específico	Página 89, 91
Cajitas insertables en cajones, maletas, T-BOXX o L-BOXX	Página 72
Estanterías y ventilación en el vehículo	Página 60
Porta equipajes, Topsystem o escaleras telescópicas	Página 66, 111
Fija maletas.	Página 43, 57
Maletas, L-BOXX y M-BOXX con goma espuma	Página 77, 88, 91
Equipamiento profesional Sortimo Globelyst	Página 40
Barras telescópicas, cinchas de amarre, soportes	Página 20
Alfombrilla anti deslizante, frenos para pallet, red de seguridad	Página 20
Bandejas telescópicas en el vehículo o porta equipajes TopSystem	Página 57, 68
Porta mangueras en el equipamiento	Página 103
Plataformas de carga	Página 52
Barras telescópicas	Página 22
Guía telescópica, alfombrilla anti deslizante, soporte, cincha, freno para pallet	Página 20
Sistemas con cajones, maletas, T-BOXX, M-BOXX o L-BOXX	Página 40, 72

Por favor vaya a

Página	105
Página	105
Página	77, 88
Página	42
Página	43, 72
Página	60
Página	108
Página	22, 32
Página	89, 91
Página	72
Página	60
Página	66, 111
Página	43, 57
Página	77, 88, 91
Página	40
Página	20
Página	20
Página	57, 68
Página	103
Página	52
Página	22
Página	20
Página	40, 72

Contenidos por capítulos:

Suelos y revestimientos	12
Seguridad y sujeciones	18
Equipamientos y muebles pre montados	36
Sistemas de ventilación (carga peligrosa)	60
Porta equipajes y porta escaleras	66
Maletas	72
Oficina móvil	92
Accesorios originales	100
Contacto	118

Suelos y revestimientos de protección

El primer paso es proteger su furgoneta

La seguridad de la carga comienza con la protección adecuada del interior de su vehículo. Sortimo ofrece la solución a medida con diferentes suelos y revestimientos. El kit de protección Sortimo ofrece la posibilidad adicional de instalar sistemas de anclaje para el transporte seguro de la carga.



La naturaleza protege sus frutos ...
Proteja carga y furgoneta con el kit básico de seguridad Sortimo.

El kit de protección profesional

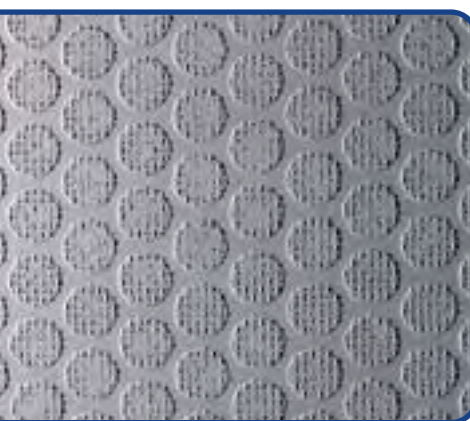
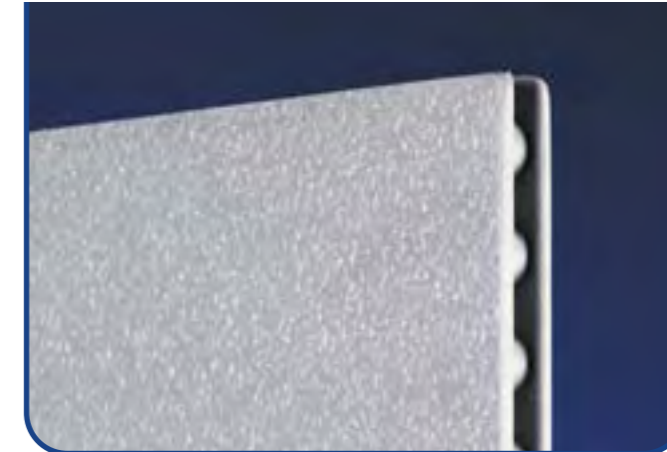
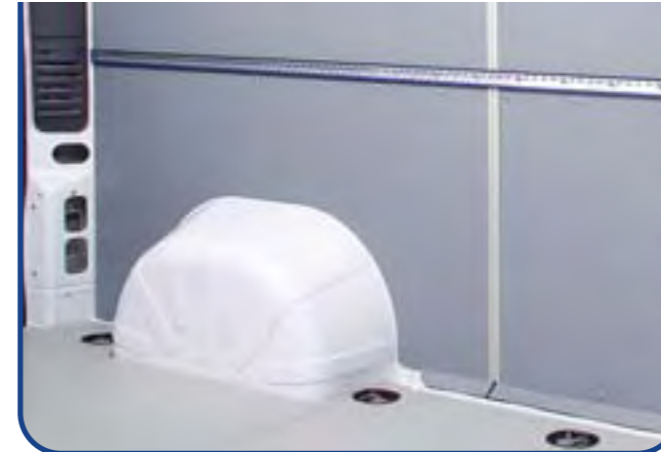

Suelo Sobogrip® – características técnicas:

- ▶ 9 mm de espesor y puntos de anclaje integrados
- ▶ 7 capas laminadas resistentes al agua (según BFU 100), madera seleccionada de abedul nórdico
- ▶ Los puntos de anclaje estándar de las furgonetas siguen útiles
- ▶ Cortado a medida para todos los modelos de vehículo actuales
- ▶ Anti deslizante en todas las direcciones, incluso con lluvia o después de años de uso
- ▶ Perfil de aluminio trasero para proteger el canto de acceso
- ▶ La superficie es resistente a la suciedad y el agua, fácil de limpiar y muy resistente a impactos y arañazos
- ▶ El suelo se suministra en diferentes partes y es fácil de instalar



Suelo Soboflex® – características técnicas:

- ▶ 13 mm de espesor
- ▶ El equipamiento se atornilla al suelo
- ▶ No es necesario taladrar el suelo del vehículo – ideal para vehículos en renting
- ▶ No está fabricado con maderas tropicales en peligro de extinción
- ▶ Superficie libre de cloro
- ▶ 9 capas laminadas resistentes al agua (según BFU 100), madera seleccionada de abedul nórdico
- ▶ Puntos de anclaje pre instalados para anclajes adicionales
- ▶ Rápida instalación, a medida para cualquier modelo de vehículo
- ▶ Perfil de aluminio trasero para proteger el canto de acceso
- ▶ Capa anti deslizante Soboflex – incluso cuando llueve (cumple con StVZO §35 d)
- ▶ Altamente resistente al desgaste (65 veces más de lo que normalmente dispone la madera contrachapada)
- ▶ Resistente al aceite, petróleo y la mayoría de productos químicos
- ▶ Protege el área de carga y es fácil de limpiar

Para más información visiten www.sortimo.es o llamen al número de teléfono 902 44 88 99.

Si está interesado en estos productos ...

Por favor llámenos al **902 44 88 99** (de 8:00 a 16:00) o por mail en info@sortimo.es

Revestimiento SowaPro® – características técnicas:

- ▶ El kit por vehículo se suministra con todo el revestimiento lateral completo incluido la puerta.
- ▶ Cortado a medida para todos los modelos de vehículos
- ▶ De color gris, tablero HDF resistente de 4 mm de espesor y fabricado 100% con materiales reciclados.
- ▶ La superficie del SowaPro es lisa y resistente.

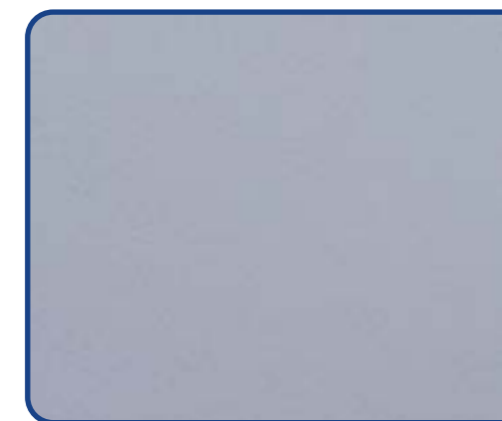

Revestimiento Sowaflex® – características técnicas:

- ▶ Altamente resistente a puntadas y arañazos
- ▶ Un 60% más ligero que la madera
- ▶ Superficie resistente al aceite, gasolina y la mayoría de productos químicos
- ▶ 100% reciclable material en nido de abeja
- ▶ Rápida instalación con clips y tornillos utilizando los puntos de origen de la carrocería interior.
- ▶ A medida para todos los vehículos
- ▶ Reducción de las vibraciones y cambios de temperatura con Sowafix

Para más información visiten www.sortimo.es o llamen al número de teléfono 902 44 88 99.

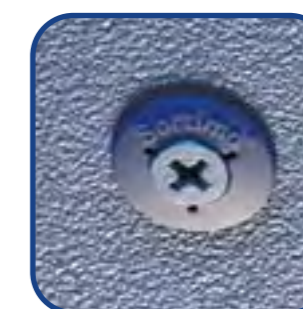

Todos nuestros sistemas de anclaje están testados por su seguridad.

El sistema Sowafix mantiene el revestimiento Sortimo seguro en su posición.

Suelos de madera



Los suelos para furgonetas se suministran a medida para furgonetas con puerta lateral corredera izquierda y/o derecha.

Cuando pida un suelo, debe tener en cuenta lo siguiente:
El suelo se adapta perfectamente al chasis del vehículo, dejando un hueco para el acceso por la puerta lateral.

Como regla general, la puerta lateral se ubica en la parte derecha. Por lo tanto los suelos suelen diseñarse teniendo esto en cuenta. Debe informarnos en el caso de que su vehículo tenga puerta lateral en ambos lados. Otro dato importante a tener en cuenta es si su furgoneta tiene rueda gemela, ayúdenos a ofrecerle el mejor servicio.

Revestimiento interior

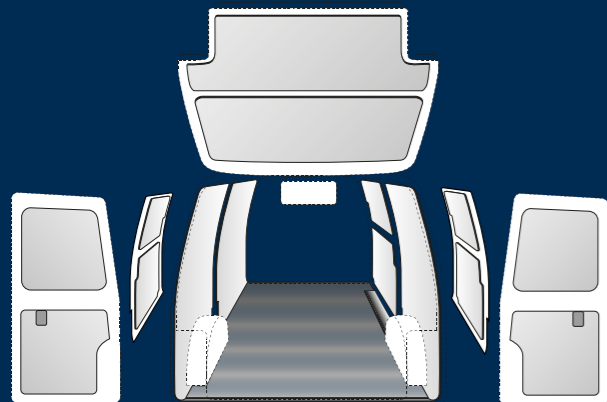

El revestimiento protege todo el interior, incluyendo las puertas laterales y las puertas traseras o portón.

Todas las partes se suministran individualmente para cada modelo de vehículo.



Los kit de seguridad Sortimo

Efectiva protección para el interior de la carrocería, ventaja sobre todo para los vehículos en renting. Posibilidades adicionales de anclaje sobre el suelo y laterales del vehículo.

Sortimo, un valor añadido beneficioso

Atractiva variedad de productos. Complete su paquete con precios beneficiosos.

La beneficiosa calidad de Sortimo

Alta calidad del líder del mercado en un equipamiento profesional.

Suelos y revestimientos ya cortados para la mayoría de los vehículos.

Fijación rápida aprovechando los puntos de origen del vehículo.

El paquete de seguridad es compatible con el equipamiento Sortimo.

Asesoramiento de expertos en todos los aspectos de seguridad.

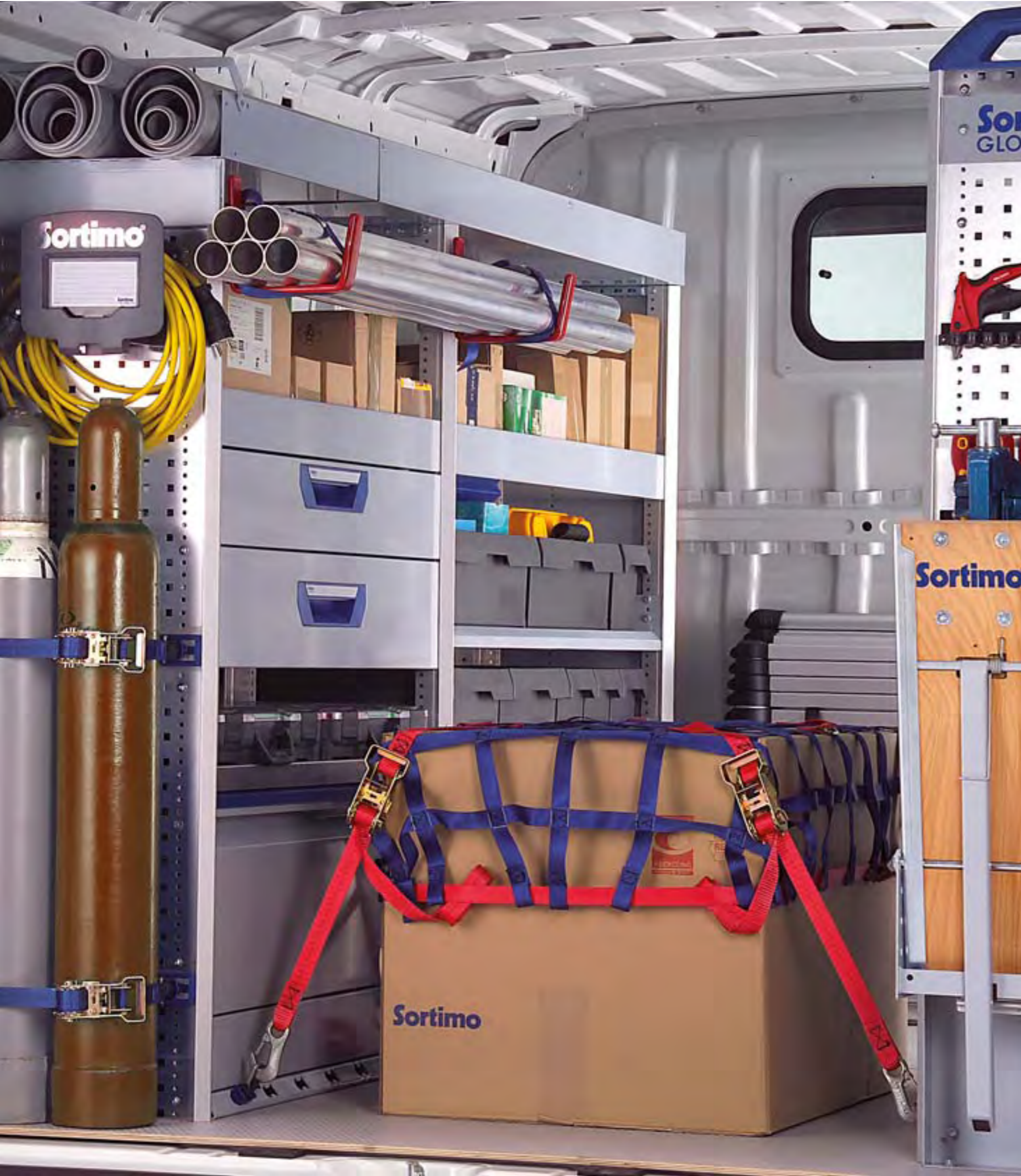

Seguridad y fijación segura

Montaje seguro del equipamiento para un transporte seguro

No sólo la normativa exige transportar la carga de forma segura; también su sentido de la responsabilidad!

Sortimo le ofrece una variedad de productos que hacen posible que usted asegure la carga correctamente.

Sistemas de anclaje, cinchas, guías de carga, redes de seguridad proporcionan la máxima seguridad en movimiento.



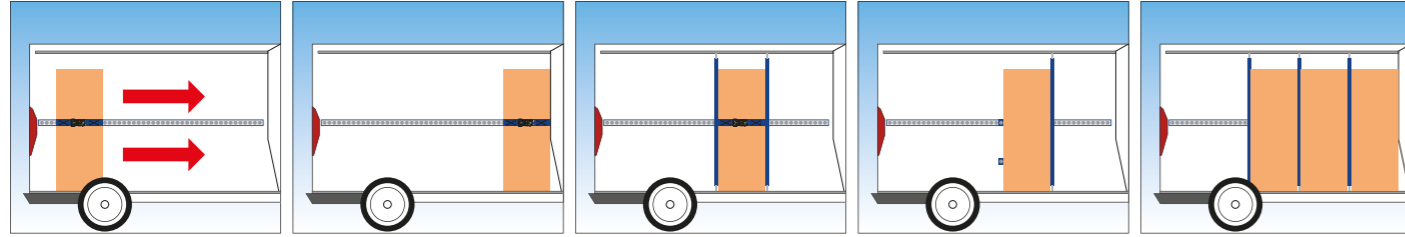

La carga suelta o mal fijada en el interior del vehículo puede ocasionar graves consecuencias. Incluso, asegurada con un anclaje, la fuerza del movimiento no se puede controlar fácilmente. El anclaje adecuado puede evitar que la carga resbale o se caiga. Las barras de fijación para carga

voluminosa de Sortimo se instalan individualmente sobre las guías del suelo o sobre los laterales. Pueden ser utilizadas tanto horizontal como verticalmente. Y así los productos voluminosos se pueden transportar de forma segura.

El equipamiento adecuado para un transporte seguro

Una correcta fijación de la carga proporciona un transporte seguro.

Para fijar la carga de forma apropiada, ésta se coloca directamente en la parte frontal o lateral de la furgoneta. Si la carrocería del vehículo está preparada para asegurar la carga, no habrá ningún problema.

El estándar de la construcción Europea DIN EN 12642 establece que la capacidad del frontal debe ser del 40%, la parte trasera el 25% y los laterales el 30% de la carga.

Si la carga se coloca directamente en la parte trasera del vehículo, es necesario asegurarla con anclajes extra como las barras telescópicas.

Somos especialistas y le podremos asesorar en función de la furgoneta y su carga de la manera más segura para anclar sus productos.

Lo primero es equipar a los vehículos comerciales con guías o anillas de anclaje y cinchas.

Estos anclajes pueden ser equipamiento de serie de la furgoneta o equipamiento extra de Sortimo.

Sortimo® Consejos prácticos:

- ▶ Asegurar la carga pesada tan abajo como sea posible y entre los ejes.
- ▶ Asegurar la carga lo más cerca posible de la mampara separadora o en el equipamiento.
- ▶ Con materiales anti deslizantes, se aumenta la fricción de la carga contra el suelo.
- ▶ Las barras de carga Sortimo se pueden utilizar de manera horizontal o vertical.
- ▶ La carga pesada también se puede distribuir en varias barras de carga.



Sistemas de anclaje de seguridad Sortimo

Las barras telescópicas de aluminio

La barra de carga es un instrumento universal para asegurar la carga. Se puede instalar en el vehículo de forma horizontal o vertical. Con su base cuadrada retiene la carga en su lugar. Las barras cuentan con puntos de anclaje en los que se pueden enganchar las cinchas.

1 Barra de carga

Una barra de carga fabricada en aluminio con muelle de presión de gas para bloquear y asegurar la carga.

ZSPALU 2000 N° art. 801010150
Dim. (AnxPrxAl): 2000 x 45 x 40 mm
Peso: 3,79 kg

ZSPALU 3000
N° art.: 801011361
Dim. (AnxPrxAl): 3000 x 45 x 40 mm
Peso: 5,20 kg

ZSPALU 1860 N° art. 801012835
Dim. (AnxPrxAl): 1860 x 45 x 40 mm
Peso: 4 x 3,59 kg

Disponible para los siguientes vehículos:
MB Sprinter H2
VW Crafter H2
Fiat Ducato H2
Citroen Jumper H2
Peugeot Boxer H2

Por favor tenga en cuenta: esta versión sólo está disponible en paquetes de 4 piezas.

ZSPALUP 3 N° art. 801012285
Dim. (AnxPrxAl): 3000 x 45 x 40 mm
Peso: 4,54 kg

Perfiles de aluminio para ajustar la longitud y utilizarse como barras de freno con los soportes cuadrados.

2 Soportes cuadrados

ZVKHL N° art. 801012339
Para el anclaje izquierdo
Resiste 450 daN
Dimensiones internas: 42x46x36 mm

ZVKHR N° art. 801012338
Para el anclaje derecho
Resiste 450 daN
Dimensiones internas: 42x46x36 mm

Para cargar madera o vigas de acero.

3 Protección contra la torsión

ZSPALUVDS N° art. 801013386
Dim. (AnxPrxAl): 69 x 38 x 20 mm
Peso: 0,08 kg
Barra de carga de aluminio

Protección contra la torsión en la guía de carga.



Para más información visiten www.sortimo.es o llamen al número de teléfono 902 44 88 99.

Sistemas de anclaje Sortimo

Guías de anclaje

La guía de anclaje puede fijarse en el vehículo o en el equipamiento.
Embutida en el suelo, no necesita espacio y siempre está preparada para anclar cinchas o barras de carga.



1 **Guías de amarre**

VZS 20-3	Nº art. 801003320	Guía de anclaje 20-3	Dim.: 443 x 43 x 15 mm	Peso: 0,35 kg
VZS 30-3	Nº art. 801003321	Guía de anclaje 30-3	Dim.: 685 x 43 x 15 mm	Peso: 0,55 kg
VZS 40-3	Nº art. 801003864	Guía de anclaje 40-3	Dim.: 927 x 43 x 15 mm	Peso: 0,73 kg
VZS 50-3	Nº art. 801003865	Guía de anclaje 50-3	Dim.: 1169 x 43 x 15 mm	Peso: 1,01 kg
VZS 60-3	Nº art. 801003866	Guía de anclaje 60-3	Dim.: 1410 x 43 x 15 mm	Peso: 1,10 kg
VZS 120-3	Nº art. 801003867	Guía de anclaje 120-3	Dim.: 3004 x 43 x 15 mm	Peso: 2,30 kg
SSA VZS	Nº art. 71013290	Set de tornillos para guía de anclaje		

Las guías de anclaje se pueden fijar a las paredes laterales o en el equipamiento Sortimo.

4 **Guía de anclaje de aluminio**

ZSC 4D (techo)	Nº art. 801012921	Guía de anclaje de aluminio	Dim. (AnxPrxAl): 940 x 50 x 11,5 mm	Peso: 0,8 kg
ZSC 6	Nº art. 801009978	Guía de anclaje de aluminio	Dim. (AnxPrxAl): 1500 x 50 x 11,5 mm	Peso: 1,1 kg
ZSC 12	Nº art. 80714350	Guía de anclaje de aluminio	Dim. (AnxPrxAl): 3000 x 50 x 11,5 mm	Peso: 2,2 kg

Guías de amarre atornilladas. Disponible para todas las guías de carga, cinchas de amarre y puntos de anclaje. DIN 75410-1

3/4 **Guía de anclaje embutida**

ZSC 4A	Nº art. 80779090	Guía de anclaje embutida	Dim. (AnxPrxAl): 940 x 65 x 11 mm	Peso: 0,8 kg
ZSC 12A	Nº art. 80714398	Guía de anclaje embutida	Dim. (AnxPrxAl): 2990 x 65 x 11 mm	Peso: 2,5 kg
AZV 10-940	Nº art. 801016060	Guía de anclaje embutida	Dim. (AnxPrxAl): 940 x 65 x 10 mm	Peso: 0,8 kg

Guías de amarre de aluminio embutidas para suelo Soboflex. Disponible para guías de carga, cinchas y puntos de anclaje. DIN 75410-1

Guía perforada

ZLC 6	Nº art. 801006651	Guía perforada	Dim. (AnxPrxAl): 1585 x 45 x 2 mm	Peso: 0,45 kg
--------------	--------------------------	----------------	-----------------------------------	---------------

La guía perforada para guías de carga se puede integrar en suelo Soboflex o Sobogrip. También está disponible para los suelos de madera originales de los vehículos.

2 **Guía de anclaje para poste Sortimo**

VZSPH 118	Nº art. 801007173	Guía de anclaje para poste	Dim. (AnxPrxAl): 2006 x 32 x 19 mm	Peso: 0,45 kg
------------------	--------------------------	----------------------------	------------------------------------	---------------

Ahora puede fijar y transportar de forma segura cajas, marcos de ventana, etc. La guía se puede montar sobre el poste del equipamiento Sortimo.

Para más información visiten www.sortimo.es o llamen al número de teléfono 902 44 88 99.

Sistemas de anclaje Sortimo

Las cinchas de amarre

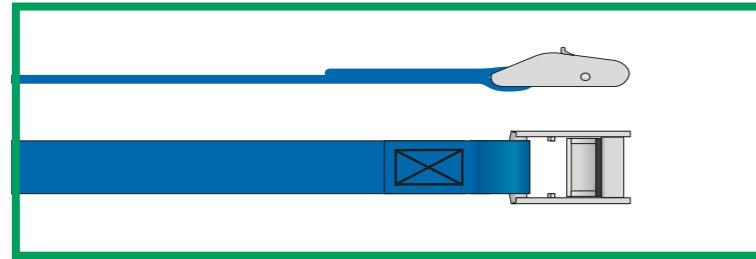

Cincha de amarre con hebilla

Cincha de amarre con hebilla
400 daN de resistencia
3.5 m de longitud aprox. x 25 mm de ancho, 100% poliéster.
ZVK N° art. 80714114

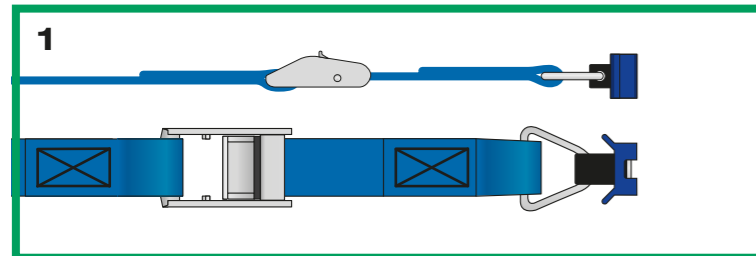

Cincha de amarre con hebilla + punto de anclaje

Cincha de amarre con hebilla + punto de anclaje
200 daN de resistencia
2.1 m de longitud aprox. x 25 mm de ancho, 100% poliéster.
ZVKF N° art. 801006833

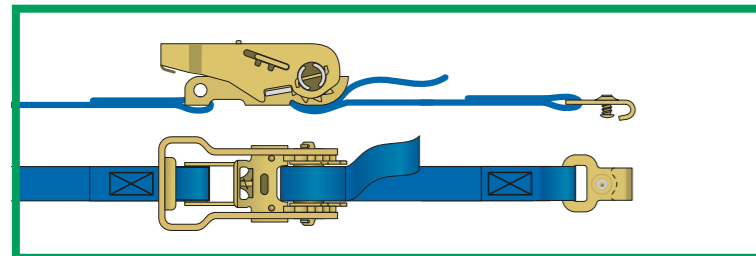

Cincha de amarre con tensor de carraca + gancho

Cincha de amarre con tensor de carraca + gancho
650 daN de resistencia
3.5 m de longitud aprox. x 25 mm de ancho, 100% poliéster.
ZVRH N° art. 49717092

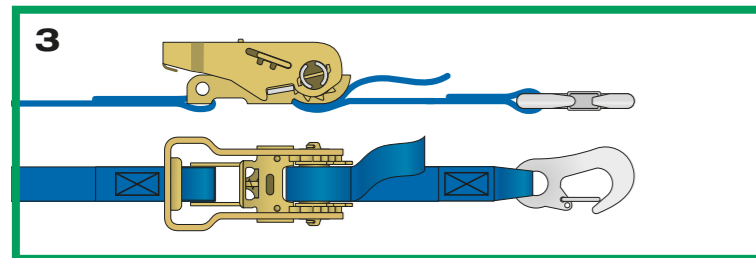

Cincha de amarre con tensor de carraca + mosquetón

Cincha de amarre con tensor de carraca + mosquetón
800 daN de resistencia
3.5 m de longitud aprox. x 25 mm de ancho, 100% poliéster.
ZVRK N° art. 80714091 Longitud ca. 3,5 m
ZVRK6 N° art. 801016217 Longitud ca. 6,0 m

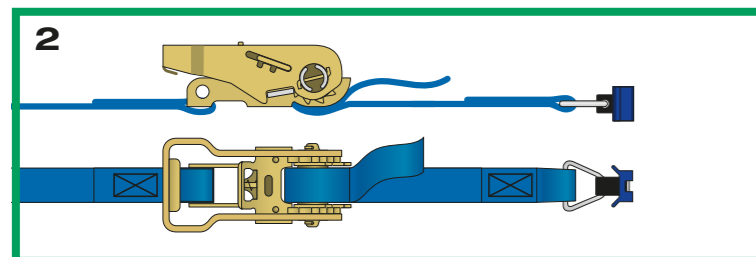

Cincha de amarre para guía

Cincha de amarre con tensor de carraca + punto de anclaje
400 daN de resistencia, 2 puntos de anclaje para fijar a las guías de aluminio Sortimo, 3,5 mm de longitud aprox x 25 mm, 100% poliéster.
ZVRF N° art. 80714343 Longitud ca. 3,5 m
ZVRF6 N° art. 801016218 Longitud ca. 6,0 m

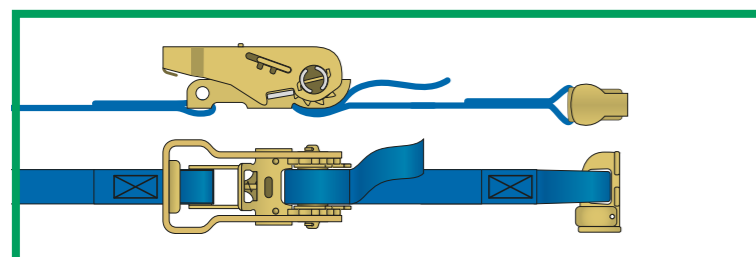

Cincha de amarre para guía

Cincha de amarre con tensor de carraca para carga pesada
1000 daN de resistencia, 2 puntos de anclaje para guía de aluminio, 50 mm, 100% poliéster.
ZVRF 1000 N° art. 801012959 Longitud ca. 3,0 m



Para más información visiten www.sortimo.es o llamen al número de teléfono 902 44 88 99.



Protector anti deslizante

ZKSK VPE4 N° art. 801014004
El protector anti deslizante de plástico asegura su carga contra resbalones. Se utiliza en cinchas de hasta 100 mm de ancho. Para estabilizar los cinchas se puede colocar en las esquinas.
VPE: 4 piezas



Bolsa para cinchas

ZVZGT 04-28 N° art. 801013271
Dim. (AnxPrxAl): 350 x 467 x 50 mm
Cinchas siempre limpias y ordenadas con la bolsa para cinchas. Se puede colocar en el vehículo o en el equipamiento.
Ver imagen de la pág. 21



Sistemas de anclaje Sortimo

Accesorios de anclaje



Punto individual de anclaje
ZEZP N° art. 801008097
 Peso: 0,05 kg
 Punto de anclaje individual para atornillar al poste, al suelo, a la guía de carga, etc.



Empalme para guía
ZGF N° art. 801009980
 Peso: 0,04 kg
 Se coloca en las cinchas para anclarlas a las guías de amarre.



Anclaje para rail
ZHF N° art. 801007102
 Peso: 0,16 kg
 Se atornilla a la guía, las cinchas se pueden enganchar individualmente.



Fijación con tirador
ZSC G N° art. 80778826
 Peso: 0,11 kg
 Se utiliza con las guías de amarre.



Fijación de tuerca para guía de amarre
ZSC M N° art. 80778819
 Peso: 0,04 kg
 Se usa con las guías.



Fijación de rosca para guía
ZSC S N° art. 80715128
 Peso: 0,08 kg
 Se utiliza con las guías de amarre en MB Viano.



1 Red para asegurar la carga
ZLSN 1,7 x 1,1 N° art. 801002660
 Dimensiones (LxA): 1775 x 1150 mm
 Para transportar la mercancía de forma segura aislándola del equipamiento.
ZLSN 1,4 x 1 N° art. 801012744
 Dimensiones (LxA): 1400 x 1025 mm
 Para Renault Kangoo, VW Caddy, Citroen Berlingo, etc.
ZLSN 2,2 x 1,6 N° art. 801012746
 Dimensiones (LxA): 2275 x 1650 mm
 Para VW T5, MB Sprinter, etc.
Probado según VDI 2700



Juego de anillas de fijación
VZA N° art. 80714244
 Para suelos soboflex – se coloca con la tuerca en la zona del suelo libre de equipamiento.
 400 daN de resistencia con suelo Soboflex. El juego incluye 2 anillas y 2 tuercas.



Anilla de fijación
VZA2 N° art. 801009977
 1 anilla de fijación para fijar al suelo Sortimo.



Anilla de anclaje
ZZM N° art. 80714015
 Dim. (LxA): 104 x 70 mm
 350 daN de resistencia
 Se embute en Soboflex – firmemente atornillado al suelo del vehículo. Incluye kit de instalación.



Gancho para cincha
ZHSB N° art. 80714121
 Gancho para cincha con freno de seguridad. Se engancha en las cinchas. 750 daN de resistencia.



Listón de fijación
ZFL N° art. 80714206
 Fabricado en plástico. Se puede atornillar al suelo del vehículo. Es un sistema de retención.



Protectores anti deslizantes
LSE N° art. 801012678
 Dim. (AnxPrxAl): 103 x 103 x 65 mm
 Superficie fuerte y anti deslizante. Los 4 protectores aseguran su carga contra resbalones.



Correa de caucho
ZLEIGS N° art. 80778925
 Dim. (LxA): 2 m x 3 cm con 4 ganchos
ZLEIG N° art. 801010020
 Dim. (LxA): 10 m x 3 cm
ZLEIGH N° art. 80778963
 Juego de 20 ganchos para correa de caucho.

Para más información visiten www.sortimo.es o llamen al número de teléfono 902 44 88 99.

La correcta fijación y anclaje

Si la carga se amarra correctamente no golpeará contra el suelo, de otra manera se movería a causa de la fuerza del movimiento.

Las puntos de anclaje deben colocarse en líneas rectas o diagonal siempre por el exterior de la carga. Cuando se utilizan cinchas, los puntos de anclaje no son necesarios. Todos los amarres pueden tensarse ligeramente.

Cuando el amarre es diagonal, hay varias posibilidades: Se necesitan 4 amarres sin que se crucen entre ellos. Cuando enganche los amarres, los ángulos se estabilizarán; estos ángulos tienen gran resistencia de impacto.

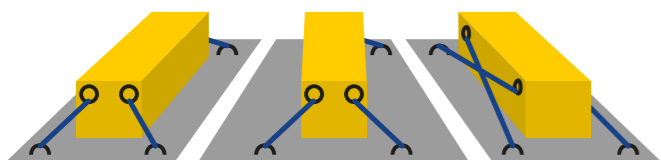

Los extremos de las cinchas se pueden utilizar de diferentes maneras para distribuir el peso. Los amarres se utilizan como enganche para la parte frontal o trasera de la carga y se fijan al vehículo con los puntos de anclaje.



Sortimo® Consejos prácticos:

- ▶ El uso de soportes proporciona puntos adicionales para las cinchas.
- ▶ Un pallet puede utilizarse como una pared frontal cuando se amarre.
- ▶ Por favor, observe siempre la capacidad de carga máxima de las cinchas.



Cincha cerrada

RS 2T 2M N° art. 801015075

Cincha cerrada, 2 m

RS 2T 3M N° art. 801015076

Cincha cerrada, 3 m

RS 2T 4M N° art. 801015077

Cincha cerrada, 4 m



Alfombrilla anti deslizante para pallet

ZARM VPE4 N° art. 801014002

Dim. (AnxPrxAl): 200 x 100 x 8 mm

4 alfombrillas para el suelo que incrementan el coeficiente de fricción entre la carga y el suelo del vehículo.

Para más información visiten www.sortimo.es o llamen al número de teléfono 902 44 88 99.



El sistema de estanterías Express de Sortimo

Seguridad Express

Cuando tenemos poco tiempo, la seguridad a menudo se pasa por alto. El sistema de estanterías Express ha sido desarrollado especialmente para satisfacer las necesidades de transportistas y mensajeros. La estantería es fácil y rápida de instalar y ajustable para su aplicación diaria. Es la solución ideal para repartidores, mensajeros, e-commerce y furgonetas de catering, entre otros. Las estanterías se abaten hacia arriba y se bloquean con los postes. Estos ahora pueden utilizarse para asegurar incluso largas piezas de carga.

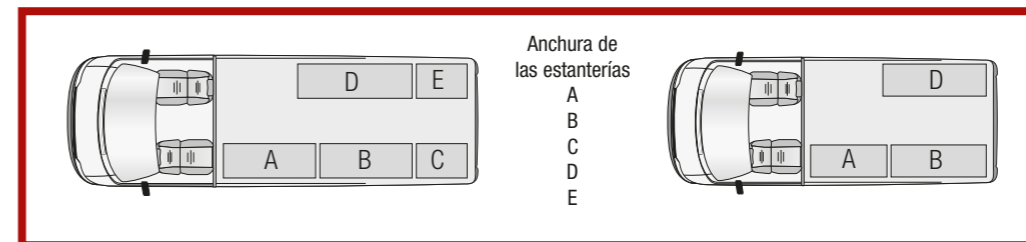

Tipo de vehículo	Distancia entre ejes	Altura del techo	Altura de los postes en mm	Anchura de estanterías				
				A	B	C	D	E
Citroën Jumper/ Fiat Ducato/ Peugeot Boxer	3450	medio	1830	1228	1228		1228	
Citroën Jumper/ Fiat Ducato/ Peugeot Boxer	4035	alto	1935	1528	1528		1628	
Ford Transit	3300	semielevado	1620	1028	1228		1228	
Iveco Daily (área de carga reducida)	3000	normal	1515	1028	1228		1228	
Iveco Daily	3300	medio	1830	1228	1828		1828	
Iveco Daily	3300	alto	2040	1228	1828		1828	
Iveco Daily	3950	medio	1830	1528	1528	1028	1528	1028
Iveco Daily	3950	alto						
Opel Movano/ Renault Master/ Nissan Interstar	3078	normal	1620	1228	828		1028	
Opel Movano/ Renault Master/ Nissan Interstar	3078	medio	1830	1228	828		1028	
Opel Vivaro/ Renault Trafic/ Nissan Primastar	3498	alto	1725	1028	1028		1028	
VW Crafter/MB Sprinter	3250	normal	1515	1028	1028		1028	
VW Crafter/MB Sprinter	3665	normal	1515	1228	1628		1528	
VW Crafter/MB Sprinter	3665	alto	1725	1228	1628		1528	

Para otros modelos consulte con su distribuidor Sortimo

Si quiere saber más sobre la estantería Express de Sortimo, por favor, llámenos al **902 44 88 99** (de 8:00 a 16:00) o por mail a info@sortimo.es.

El Multi-Rack de Sortimo

Un sistema de estanterías variable para necesidades especiales de transporte.

El nuevo Multi Rack de Sortimo es una solución perfecta para el transporte eficaz de mercancías como flores u otros materiales delicados. Perfecto para servicios de catering, jardinería, floristería, pintura o farmacéuticos entre otros.

Fácil de instalar en su furgoneta. Al desinstalar las bandejas tendrá de nuevo en su vehículo espacio para mercancía grande o voluminosa.

- ▶ Dimensiones de las bandejas: 893 x 893 mm, 993 x 993 mm o 1093 x 1093 mm.
- ▶ Acabado de alta calidad
- ▶ Resistente a golpes y arañazos, fácil de limpiar
- ▶ Borde de aluminio y esquinas con protecciones plásticas
- ▶ Ajuste de altura individual
- ▶ Capacidad de carga de hasta 120 kg por bandeja
- ▶ Extensible hacia atrás

Si quiere más información sobre el MultiRack de Sortimo, por favor consúltenos en el 902 44 88 99 (de 8:00 a 16:00) o por mail a info@sortimo.es



Sortimo MultiRack

Citroën Berlingo
Citroën Jumpy
Citroën Nemo
Fiat Doblò
Fiat Fiorino
Fiat Scudo
Ford Transit Connect
Mercedes-Benz Vito
Nissan Primastar

Opel Vivaro
Peugeot Bipper
Peugeot Expert
Peugeot Partner
Renault Kangoo
Renault Trafic
Volkswagen Caddy
Volkswagen Caddy Maxi
Volkswagen T5

Entrega:

- ▶ 4 soportes
- ▶ 2 bandejas
- ▶ 1 suelo de madera Sobogrip
- ▶ 1 red de seguridad de carga (opcional)

Si quiere saber más sobre el Multi Rack de Sortimo, por favor, llámenos al 902 44 88 99 (de 8:00 a 16:00) o por mail en info@sortimo.es.

Para más información visiten www.sortimo.es o llamen al número de teléfono 902 44 88 99.



El equipamiento profesional para vehículos comerciales

Seguridad de carga perfecta con el equipamiento Sortimo

Sortimo lleva 35 años siendo la fuerza innovadora en equipamiento profesional.

El sistema Globelyst proporciona todos los requisitos necesarios para la industria, la mejor solución para asegurar el transporte seguro. Tornillos, maletas, máquinas o herramientas – cada producto en su sitio – seguro y ordenado.





Sortimo Globelyst – el diseñador del interior de su vehículo

Solución personalizada Globelyst

Con nuestros diseños en 3D cubrimos todas sus necesidades.

Le proporcionamos una solución individual de acuerdo con sus necesidades.



Más seguridad y condiciones de trabajo óptimas al mismo tiempo

Ningún sistema para la organización segura de la carga ofrece tantas posibilidades como el equipamiento profesional de Sortimo. No importa lo que quiera transportar, para todos los profesionales, tenemos la solución más adecuada.

Desde la pieza más pequeña en maletas, desde una máquina de limpieza hasta un compresor se pueden almacenar de forma segura. Otra ventaja: no más tiempos perdidos en búsquedas, una visión perfecta y por tanto el trabajo más rápido, lo que hace que el equipamiento de Sortimo sea indispensable en su trabajo diario. El tiempo es dinero ...



Sortimo Globelyst – estanterías y muebles premontados



Mini bloques de Sortimo



Mini bloque BLM 24-37

Nº art. 291006532

Dim. (AnxPrxAl): 520 x 382 x 638 mm
Peso: 12,3 kg

- ▶ 1 encimera
- ▶ 3 M-BOXX con tapa
- ▶ Fijaciones

También se pueden fijar M-BOXX con asa.



Mini bloque BLS 24-28

Nº art. 291006531

Dim. (AnxPrxAl): 520 x 382 x 485 mm
Peso: 23 kg

- ▶ 1 encimera
- ▶ 4 cajones
- ▶ Fijaciones



Mini bloque BLK 24-28

Nº art. 291006530

Dim. (AnxPrxAl): 520 x 382 x 485 mm
Peso: 17,6 kg

- ▶ 1 encimera
- ▶ 4 bandejas extraíbles con maletas
- ▶ Fijaciones



Mini bloque BLT 24-28

Nº art. 291013458

Dim. (AnxPrxAl): 520 x 382 x 485 mm
Peso: 10,4 kg

- ▶ 1 encimera
- ▶ 4 maletas con guías
- ▶ Fijaciones

Las T-BOXX no están incluidas.



El bloque para vehículos comerciales se fija en casi todos los vehículos



Mini bloque BL 47-0/1

Nº art. 291006686

Dim. (AnxPrxAl): 1004 x 694 x 442 mm
Peso: 59 kg

- ▶ 1 encimera
- ▶ 3 cajones
- ▶ Fijaciones

Para más información visiten www.sortimo.es o llamen al número de teléfono 902 44 88 99.

Bloques premontados Globelyst



Bloque BL 43-0/1

Nº art. 291009752

Dimensiones (AnxPrxAl):
1004 x 278 x 1100 mm
Peso: 20 kg

- ▶ 2 guías de anclaje
- ▶ 1 bandeja
- ▶ 6 cinchas con hebilla para botellas de gas
- ▶ Fijaciones

Adecuado para transportar botellas de gas.



Bloque BL 44-0/5

Nº art. 291003955

Dimensiones (AnxPrxAl):
1004 x 382 x 981 mm
Peso: 57 kg

- ▶ 1 tapa de base abatible
- ▶ 3 Cajones
- ▶ 2 maletas KM 321 E
- ▶ 1 maleta WM 321
- ▶ 1 bandeja con separadores y alfombrilla anti deslizante
- ▶ Fijaciones

El bloque se puede fijar sobre el paso de rueda derecho.

Citroën Jumper	año 06	4
Citroën Jumpy	año 07	4
Fiat Ducato	año 06	4
Fiat Scudo	año 07	4
Ford Transit Front	año 00	4
Ford Transit Heck	año 00	•
Iveco Daily	año 99	•
MB Sprinter	año 06	•
MB Vito	año 03	•
Nissan Primastar	año 02	•
Opel Vivaro	año 01	•
Peugeot Boxer	año 06	4
Peugeot Expert	año 07	4
Renault Trafic	año 01	•
Toyota Hiace	año 98	•
VW T5	año 03	•
VW Crafter	año 06	•

Consultar otros modelos.



Bloque BL 44-0/2

Nº art. 291003951

Dimensiones (AnxPrxAl):
1004 x 382 x 1185 mm
Peso: 34 kg

- ▶ 1 tapa abatible
- ▶ 3 bandejas con separadores y alfombrilla anti deslizante
- ▶ 1 bandeja con 6 S-BOXX
- ▶ Fijaciones

El mueble se puede fijar en el lateral izquierdo y derecho sobre el paso de ruedas.

Citroën Jumper	año 06	4
Citroën Jumpy	año 07	4
Fiat Ducato	año 06	4
Fiat Scudo	año 07	4
Ford Transit Front	año 00	4
Ford Transit Heck	año 00	•
Iveco Daily	año 99	•
MB Sprinter	año 06	•
MB Vito	año 03	•
Nissan Primastar	año 02	•
Opel Vivaro	año 01	•
Peugeot Boxer	año 06	4
Peugeot Expert	año 07	4
Renault Trafic	año 01	•
Toyota Hiace	año 98	•
VW T5	año 03	•
VW Crafter	año 06	•

Consultar otros modelos.



Bloque BL 44-0/9

Nº art. 291016138

Dimensiones (AnxPrxAl):
1004 x 382 x 1202 mm
Peso: 21 kg

- ▶ 1 bandeja con separadores y alfombrilla anti deslizante
- ▶ 1 fija maletas
- ▶ 1 cesta con separador
- ▶ Fijaciones

El bloque no se puede fijar sobre el paso de rueda.

Citroën Jumper	año 06	•
Citroën Jumpy	año 07	•
Fiat Ducato	año 06	•
Fiat Scudo	año 07	•
Ford Transit Front	año 00	•
Ford Transit Heck	año 00	•
Iveco Daily	año 99	•
MB Sprinter	año 06	•
MB Vito	año 03	•
Nissan Primastar	año 02	•
Opel Vivaro	año 01	•
Peugeot Boxer	año 06	•
Peugeot Expert	año 07	•
Renault Trafic	año 01	•
Toyota Hiace	año 98	•
VW T5	año 03	•
VW Crafter	año 06	•

Consultar otros modelos.



Bloque BL 44-0/4

Nº art. 291003954

Dimensiones (AnxPrxAl):
1004 x 382 x 1100 mm
Peso: 72 kg

- ▶ 1 zócalo
- ▶ 1 banco de trabajo extraíble
- ▶ 1 tornillo de banco ZSP 120
- ▶ 3 cajones
- ▶ 1 maleta KM 321
- ▶ 1 maleta KM 332 F
- ▶ 1 maleta WM 351
- ▶ 1 bandeja con separadores y alfombrilla anti deslizante
- ▶ Fijaciones

El bloque se puede fijar sobre el paso de ruedas únicamente en el lateral derecho.

Citroën Jumper	año 06	4
Citroën Jumpy	año 07	•
Fiat Ducato	año 06	4
Fiat Scudo	año 07	•
Ford Transit Front	año 00	4
Ford Transit Heck	año 00	•
Iveco Daily	año 99	1
MB Sprinter	año 06	•
MB Vito	año 03	•
Nissan Primastar	año 02	•
Opel Vivaro	año 01	•
Peugeot Boxer	año 06	4
Peugeot Expert	año 07	•
Renault Trafic	año 01	•
Toyota Hiace	año 98	•
VW T5	año 03	•
VW Crafter	año 06	•

Consultar otros modelos.



Bloque BL 44-0/10

Nº art. 291016139

Dimensiones (AnxPrxAl):
1004 x 382 x 1270 mm
Peso: 25 kg

- ▶ 1 bandeja de aluminio con separadores y alfombrilla anti deslizante
- ▶ 1 bandeja con 4 S-BOXX y 1 S-BOXX doble
- ▶ 1 cesta con separador

El bloque se puede fijar sobre el paso de rueda izquierdo o derecho.

Citroën Jumper	año 06	4
Citroën Jumpy	año 07	•
Fiat Ducato	año 06	4
Fiat Scudo	año 07	•
Ford Transit Front	año 00	4
Ford Transit Heck	año 00	•
Iveco Daily	año 99	•
MB Sprinter	año 06	•
MB Vito	año 03	•
Nissan Primastar	año 02	•
Opel Vivaro	año 01	•
Peugeot Boxer	año 06	4
Peugeot Expert	año 07	•
Renault Trafic	año 01	•
Toyota Hiace	año 98	•
VW T5	año 03	•
VW Crafter	año 06	•

Consultar otros modelos.

• Montaje en el vehículo. 1) El paso de rueda derecho puede afectar a la instalación. 2) Sólo instalación en el lateral izquierdo. 3) Sólo instalación en el lateral derecho. 4) Precaución: paso de rueda alto, por favor consulte a Sortimo.

Para más información visiten www.sortimo.es o llamen al número de teléfono 902 44 88 99.

• Montaje en el vehículo. 1) El paso de rueda derecho puede afectar a la instalación. 2) Sólo instalación en el lateral izquierdo. 3) Sólo instalación en el lateral derecho. 4) Precaución: paso de rueda alto, por favor consulte a Sortimo.

Bloques premontados Globelyst



Bloque BL 44-0/11

Nº art. 291016140

Dimensiones (AnxPrxAI):
1004 x 382 x 1066 mm
Peso: 58 kg

- ▶ 1 tapa de base abatible
- ▶ Cajones
- ▶ Bandeja con separadores y alfombrilla anti deslizante
- ▶ 4 bandejas extraíbles con 4 T-BOXX
- ▶ Fijaciones

El bloque se puede fijar sobre el paso de rueda derecho.

Citroën Jumper	año 06	4
Citroën Jumpy	año 07	4
Fiat Ducato	año 06	4
Fiat Scudo	año 07	4
Ford Transit Front	año 00	4
Ford Transit Heck	año 00	•
Iveco Daily	año 99	•
MB Sprinter	año 06	•
MB Vito	año 03	•
Nissan Primastar	año 02	•
Opel Vivaro	año 01	•
Peugeot Boxer	año 06	4
Peugeot Expert	año 07	4
Renault Trafic	año 01	•
Toyota Hiace	año 98	•
VW T5	año 03	•
VW Crafter	año 96	•

Consultar otros modelos.



Bloque BL 44-0/12

Nº art. 291016141

Dimensiones (AnxPrxAI):
1004 x 382 x 1083 mm
Peso: 27 kg

- ▶ 1 bandeja con separador y alfombrilla anti deslizante
- ▶ 3 bandejas con 6 L-BOXX 102
- ▶ Fijaciones

El bloque se puede montar sobre el paso de rueda derecho.

Las L-BOXX no están incluidas.

Citroën Jumper	año 06	4
Citroën Jumpy	año 07	•
Fiat Ducato	año 06	4
Fiat Scudo	año 07	•
Ford Transit Front	año 00	4
Ford Transit Heck	año 00	•
Iveco Daily	año 99	•
MB Sprinter	año 06	•
MB Vito	año 03	•
Nissan Primastar	año 02	•
Opel Vivaro	año 01	•
Peugeot Boxer	año 06	4
Peugeot Expert	año 07	•
Renault Trafic	año 01	•
Toyota Hiace	año 98	•
VW T5	año 03	•
VW Crafter	año 96	•

Consultar otros modelos.



Bloque BL 54-0/3

Nº art. 291003953

Dimensiones (AnxPrxAI):
1246 x 382 x 1185 mm
Peso: 52 kg

- ▶ 1 tapa de base abatible
- ▶ 3 bandejas con separadores y alfombrillas anti deslizantes
- ▶ 1 bandeja con 7 S-Boxx
- ▶ Fijaciones

El bloque se puede fijar sobre el paso de rueda derecho.

Citroën Jumper	año 06	4
Citroën Jumpy	año 07	4
Fiat Ducato	año 06	4
Fiat Scudo	año 07	4
Ford Transit Front	año 00	4
Ford Transit Heck	año 00	•
Iveco Daily	año 99	•
MB Sprinter	año 06	•
MB Vito	año 03	1
Nissan Primastar	año 02	1
Opel Vivaro	año 01	1
Peugeot Boxer	año 06	4
Peugeot Expert	año 07	4
Renault Trafic	año 01	1
Toyota Hiace	año 98	1
VW T5	año 03	1
VW Crafter	año 96	•

Consultar otros modelos.

- Montaje en el vehículo.
- 1) El paso de rueda derecho puede afectar a la instalación.
- 2) Sólo instalación en el lateral izquierdo.
- 3) Sólo instalación en el lateral derecho.
- 4) Precaución: paso de rueda alto, por favor consulte a su distribuidor Sortimo.



Bloque BL 54-0/7

Nº art. 291003957

Dimensiones (AnxPrxAI):
1246 x 382 x 1015 mm
Peso: 75 kg

- ▶ 1 tapa de base abatible
- ▶ 3 cajones
- ▶ 3 maletas sobre bandejas deslizantes
- ▶ 1 bandeja con 4 separadores y alfombra anti deslizante

El bloque se puede fijar sobre el paso de rueda derecho.

Citroën Jumper	año 06	4
Citroën Jumpy	año 07	-
Fiat Ducato	año 06	4
Fiat Scudo	año 07	-
Ford Transit Front	año 00	4
Ford Transit Heck	año 00	•
Iveco Daily	año 99	•
MB Sprinter	año 06	•
MB Vito	año 03	1
Nissan Primastar	año 02	1
Opel Vivaro	año 01	1
Peugeot Boxer	año 06	4
Peugeot Expert	año 07	-
Renault Trafic	año 01	1
Toyota Hiace	año 98	1
VW T5	año 03	1
VW Crafter	año 06	•

Consultar otros modelos.

Para más información visiten www.sortimo.es o llamen al número de teléfono 902 44 88 99.

- Montaje en el vehículo. 1) El paso de rueda derecho puede afectar a la instalación. 2) Sólo instalación en el lateral izquierdo. 3) Sólo instalación en el lateral derecho. 4) Precaución: paso de rueda alto, por favor consulte a Sortimo.

Bloques premontados Globelyst



Bloque BL 64-0/6

Nº art. 291003956

Dimensiones (AnxPrxAl):
1488 x 382 x 1185 mm
Peso: 58 kg

- ▶ 1 tapa de base abatible
- ▶ 3 bandejas con separadores y alfombrilla anti deslizante
- ▶ 1 bandeja con 9 S-BOXX
- ▶ Fijaciones

El mueble se puede montar sobre el paso de rueda izquierdo.

Citroën Jumper	año 06	4/1
Citroën Jumpy	año 07	4/2
Fiat Ducato	año 06	4/1
Fiat Scudo	año 07	4/2
Ford Transit Front	año 00	4/1
Ford Transit Heck	año 00	1
Iveco Daily	año 99	1
MB Sprinter	año 06	1
MB Vito	año 03	2
Nissan Primastar	año 02	2
Opel Vivaro	año 01	2
Peugeot Boxer	año 06	4/1
Peugeot Expert	año 07	4/2
Renault Trafic	año 01	2
Toyota Hiace	año 98	2
VW T5	año 03	2
VW Crafter	año 06	1

Consultar otros modelos.



Bloque BL 64-0/11

Nº art. 291016142

Dimensiones (AnxPrxAl):
1488 x 382 x 1083 mm
Peso: 36 kg

- ▶ 1 bandeja con separadores y alfombrilla anti deslizante
- ▶ 3 bandejas con 9 L-Boxx 102
- ▶ Fijaciones

El mueble se puede montar sobre el paso de rueda izquierdo o derecho.

Citroën Jumper	año 06	4/1
Citroën Jumpy	año 07	2
Fiat Ducato	año 06	4/1
Fiat Scudo	año 07	2
Ford Transit Front	año 00	4/1
Ford Transit Heck	año 00	1
Iveco Daily	año 99	1
MB Sprinter	año 06	1
MB Vito	año 06	1
Nissan Primastar	año 02	2
Opel Vivaro	año 01	2
Peugeot Boxer	año 06	4/1
Peugeot Expert	año 07	2
Renault Trafic	año 01	2
Toyota Hiace	año 98	2
VW T5	año 03	2
VW Crafter	año 06	1

Las L-BOXX no están incluidas.

Consultar otros modelos.

Para más información visiten www.sortimo.es o llamen al número de teléfono 902 44 88 99.

- Montaje en el vehículo. 1) El paso de rueda derecho puede afectar a la instalación. 2) Sólo instalación en el lateral izquierdo. 3) Sólo instalación en el lateral derecho. 4) Precaución: paso de rueda alto, por favor consulte a Sortimo.



Bloque BL 64-0/9

Nº art. 291003959

Dimensiones (AnxPrxAl):
1488 x 382 x 1440 mm
Peso: 86 kg

- ▶ 1 tapa de base abatible
- ▶ 5 cajones
- ▶ 2 bandejas con separadores y alfombrillas anti deslizantes
- ▶ 1 bandeja con 9 S-BOXX
- ▶ Fijaciones

El mueble se puede montar sobre el paso de rueda izquierdo

Citroën Jumper	año 06	4/1
Citroën Jumpy	año 07	-
Fiat Ducato	año 06	4/1
Fiat Scudo	año 07	-
Ford Transit Front	año 00	4/1
Ford Transit Heck	año 00	1
Iveco Daily	año 99	1
MB Sprinter	año 06	1
MB Vito	año 03	2
Nissan Primastar	año 02	2
Opel Vivaro	año 01	2
Peugeot Boxer	año 06	4/1
Peugeot Expert	año 07	-
Renault Trafic	año 01	2
Toyota Hiace	año 98	2
VW T5	año 03	2
VW Crafter	año 06	1

Consultar otros modelos.



Bloque BL 64-0/10

Nº art. 291003960

Dimensiones (AnxPrxAl):
1488 x 382 x 1049 mm
Peso: 91 kg

- ▶ 1 tapa de base abatible
- ▶ 3 cajones
- ▶ 1 maleta WM 351
- ▶ 1 maleta MM 350
- ▶ 1 maleta KM 321 E
- ▶ 1 maleta KM 332 F
- ▶ 1 maleta doble DM 342 E
- ▶ 1 bandeja con separadores y alfombrilla anti deslizante
- ▶ Fijaciones

El mueble se puede montar sobre el paso de rueda izquierdo o derecho.

Citroën Jumper	año 06	4/1
Citroën Jumpy	año 07	-
Fiat Ducato	año 06	4/1
Fiat Scudo	año 07	-
Ford Transit Front	año 00	4/1
Ford Transit Heck	año 00	1
Iveco Daily	año 99	1
MB Sprinter	año 06	1
MB Vito	año 03	2
Nissan Primastar	año 02	2
Opel Vivaro	año 01	2
Peugeot Boxer	año 06	4/1
Peugeot Expert	año 07	-
Renault Trafic	año 01	2
Toyota Hiace	año 98	2
VW T5	año 03	2
VW Crafter	año 06	1

Consultar otros modelos.



El sistema Easy-Klick de Sortimo



¡La flexibilidad lo es todo!

¿Usted quiere una solución para equipar su vehículo pero además quiere la flexibilidad suficiente como para utilizar su zona de carga completa cuando lo necesite? Entonces, nosotros tenemos la solución perfecta para usted. El Easy-Klick de Sortimo le da esta opción.

Usted está visitando a un cliente y quiere llevar su taller consigo. Sin problema, simplemente gire el equipamiento hacia el interior del vehículo, haga clic en el punto de anclaje y asegure la cincha al suelo. Ahora todo está seguro y en su sitio.

Al día siguiente necesita su vehículo vacío para transportar carga voluminosa. Muy fácil – simplemente haga clic y suelte el equipamiento del punto de anclaje. Ahora puede vaciar el vehículo. Tras finalizar su trabajo, simplemente puede volver a colocar el equipamiento en su sitio.

En la página siguiente podrá ver algunos ejemplos de sistemas Easy-Klick.



Un artículo adicional para la seguridad: El Easy-Klick asegura el equipamiento al suelo con una cincha.



Rampas de carga

ZVS 2000 N° art. 801009243

Peso: 16,0 kg
2 rampas de carga de 2000 mm

ZVSF 2000 N° art. 801009244

Peso: 18,0 kg
2 rampas de carga e 2500 mm, plegable



ZVS 2500 N° art. 801009245

Peso: 20,0 kg
2 rampas de carga de 2500 mm

ZVSF 2500 N° art. 801009246

Peso: 22,0 kg
2 rampas de carga de 2500 mm, plegable

Rampas de aluminio para carga con banda protectora, superficie P13 anti deslizante. 150 mm de anchura interior y 234 mm de anchura exterior. Altura de las bandas de protección: 30/42 mm. Capacidad de carga: 300 daN/kp (plegable), 380 daN7kp (fija).

Muebles con sistema Easy-Klick para la mayoría de vehículos



Bloque BL 25-0/2

Art.-Nr. 291009755

Dim. (AnxPrxAl): 570 x 526 x 1128 mm
Peso: 32 kg

- ▶ 2 ruedas sin freno y
- ▶ 2 ruedas con freno
- ▶ 3 bandejas con perfil
- ▶ 1 persiana
- ▶ 1 bandeja con 1 separador y alfombrilla anti deslizante
- ▶ 1 Easy-Klick con adaptador



Bloque BL 25-0/1

Art.-Nr. 291009754

Dim. (AnxPrxAl): 570 x 526 x 1128 mm
Peso: 38 kg

- ▶ 2 ruedas sin freno y
- ▶ 2 ruedas con freno
- ▶ 1taquilla con puerta
- ▶ 3 cajones
- ▶ 1 bandeja con separador y alfombrilla anti deslizante
- ▶ 1 Easy-Klick con adaptador



Bloque BL 24-0/1

Art.-Nr. 291009756

Dim. (AnxPrxAl): 570 x 422 x 1128 mm
Peso: 22,6 kg

- ▶ 2 ruedas sin freno y
- ▶ 2 ruedas con freno
- ▶ 4 M-BOXX sin tapa
- ▶ 1 bandeja con 1 separador y alfombrilla anti deslizante
- ▶ 1 Easy-Klick con adaptador



Para más información visiten www.sortimo.es o llamen al número de teléfono 902 44 88 99.

Los cajones XL de Sortimo

El doble suelo un diseño muy funcional

Especialmente en furgonetas en las que no nos sobra el espacio. Para la correcta distribución del espacio.

Los nuevos cajones XL de Sortimo simplemente elevan el suelo, creando un espacio práctico y muy profundo para los cajones hasta una profundidad de 1,19 m.

Ahora coloque el equipamiento del programa Globelyst sobre el suelo y ya está listo. Se sorprenderá de todo lo que puede montar en su vehículo. Entonces, ¿quién habla de un pequeño vehículo comercial ahora?



Cajón – XL L

Peso: 78 kg

- ▶ 3 cajones
- ▶ 1 suelo superior Soboflex
- ▶ Suelo Sobogrip

Consútenos los precios, en función del modelo de vehículo.



Cajón – XL S

Peso: 93 kg

- Mueble:
- ▶ 2 bandejas con 3 separadores y alfombrilla anti deslizante

Cajón – XL

- ▶ 3 cajones
- ▶ 1 suelo superior Soboflex
- ▶ Suelo Sobogrip

Consútenos los precios, en función del modelo de vehículo.



Cajón – XL P

Peso: 102 kg

Mueble:

- ▶ 2 M-BOXX 1 cincha
- ▶ 1 bandeja de aluminio con 4 S-BOXX
- ▶ 2 bandejas con borde, separadores y alfombrilla anti deslizante

Cajón – XL:

- ▶ 3 cajones
- ▶ Suelo superior Soboflex
- ▶ Suelo Sobogrip

Consútenos los precios, en función del modelo de vehículo.

Solución adecuada para los siguientes modelos de vehículos:

- ▶ Citroën Berlingo
- ▶ Fiat Doblò
- ▶ Ford Transit Connect
- ▶ Opel Combo
- ▶ Peugeot Bipper
- ▶ VW Caddy
- ▶ Citroën Nemo
- ▶ Fiat Fiorino
- ▶ Nissan Kubistar
- ▶ Peugeot Partner
- ▶ Renault Kangoo



La plataforma universal de carga

Facilidad para la carga

Es importante facilitarse las rutinas del día a día. Cuánto menor sea el vehículo, más incómodo es cargar y descargar. Con la plataforma de carga universal (capacidad de carga de hasta 250 kg) Sortimo le ofrece una solución ideal para vehículos familiares y pequeñas furgonetas. Simplemente extraiga la plataforma; ahora puede cargar y descargar de forma confortable y accesible todas las herramientas almacenadas en los cajones, es un elemento ergonómico fantástico para las personas con problemas de espalda.

Una vez que la plataforma de carga se cierra, se bloquea automáticamente. Su carga está almacenada de forma segura. Los Crash Test han probado la seguridad de la plataforma.

¡Deje que nuestra plataforma de carga haga su vida más fácil! Su espalda se lo agradecerá.

Si está interesado en más información llame al **902 44 88 99** (de 8:00 a 16:00) o por mail a info@sortimo.es.



Para más información visiten www.sortimo.es o llamen al número de teléfono 902 44 88 99.

Accesorios de Sortimo Globelyst

Separadores y alfombrillas anti deslizantes para bandejas



Soporte trasero para separador

TBH FW H N° art. 401002974

Soporte trasero azul para FW
Es necesario en todas las bandejas



Soporte delantero para separador

TBH FW V N° art. 401002972

Soporte delantero azul para FW
Es necesario para todas las bandejas con o sin perfil.



Separadores para bandejas

TB FW 3	N° art. 401002730	Separador para FW 03-0
TB FW 4	N° art. 401002731	Separador para FW 04-0
TB FW 5	N° art. 401002733	Separador para FW 05-0
TB FW 7	N° art. 401005309	Separador para FW 07-0



Separadores para estanterías

TB FR 3	N° art. 401010278	Separador para FR 03-0
TB FR 4	N° art. 401010279	Separador para FR 04-0
TB FR 5	N° art. 401010280	Separador para FR 05-0
TB FR 7	N° art. 401010281	Separador para FR 07-0



Alfombrillas anti deslizantes para estanterías

ARM FW 13-0	N° art. 651002948	Alfombrilla anti deslizante 13-0
ARM FW 14-0	N° art. 651002955	Alfombrilla anti deslizante 14-0
ARM FW 15-0	N° art. 651002964	Alfombrilla anti deslizante 15-0
ARM FW 23-0	N° art. 651002950	Alfombrilla anti deslizante 23-0
ARM FW 24-0	N° art. 651002959	Alfombrilla anti deslizante 24-0
ARM FW 25-0	N° art. 651002965	Alfombrilla anti deslizante 25-0
ARM FW 33-0	N° art. 651002951	Alfombrilla anti deslizante 33-0
ARM FW 34-0	N° art. 651002960	Alfombrilla anti deslizante 34-0
ARM FW 35-0	N° art. 651002966	Alfombrilla anti deslizante 35-0
ARM FW 43-0	N° art. 651002952	Alfombrilla anti deslizante 43-0
ARM FW 44-0	N° art. 651002961	Alfombrilla anti deslizante 43-0
ARM FW 45-0	N° art. 651002967	Alfombrilla anti deslizante 45-0
ARM FW 53-0	N° art. 651002953	Alfombrilla anti deslizante 53-0
ARM FW 54-0	N° art. 651002962	Alfombrilla anti deslizante 54-0
ARM FW 55-0	N° art. 651002968	Alfombrilla anti deslizante 55-0
ARM FW 63-0	N° art. 651002954	Alfombrilla anti deslizante 63-0
ARM FW 64-0	N° art. 651002963	Alfombrilla anti deslizante 64-0
ARM FW 65-0	N° art. 651002969	Alfombrilla anti deslizante 65-0
ARM FW 17-0	N° art. 651005507	Alfombrilla anti deslizante 17-0
ARM FW 27-0	N° art. 651005146	Alfombrilla anti deslizante 27-0
ARM FW 37-0	N° art. 651005148	Alfombrilla anti deslizante 37-0
ARM FW 47-0	N° art. 651005149	Alfombrilla anti deslizante 47-0
ARM T FW 44-0	N° art. 651015820	Alfombrilla anti deslizante Top 44-0
ARM T FW 45-0	N° art. 651015821	Alfombrilla anti deslizante Top 45-0



Alfombrilla de caucho

Accesorios de Sortimo Globelyst

Separadores y alfombrillas anti deslizantes para cajones



Soportes para separador de cajón

Conecta el separador con el cajón

SBLTB 00-62	N° art. 411014577	Soporte para separador de cajón 63
SBLTB 00-82	N° art. 411014578	Soporte para separador de cajón 95

Conecta los soportes con el separador

ATB 9	N° art. 491003938	Adaptador para separador
DATB 9	N° art. 491003307	Adaptador doble para separador



Separadores

Dividen la profundidad del cajón

SB 04-6 310	N° art. 411003659	Separador 62 x 310 mm
SB 04-8 310	N° art. 411003660	Separador 93 x 310 mm
SB 05-6 414	N° art. 411003695	Separador 62 x 414 mm
SB 05-8 414	N° art. 411003696	Separador 93 x 414 mm
SB 07-6 622	N° art. 411003697	Separador 62 x 622 mm
SB 07-8 622	N° art. 411003698	Separador 93 x 622 mm

Dividen el cajón de forma transversal

TB 20-6 154	N° art. 411003651	Separador transversal 62 x 154,5 mm
TB 20-6 235	N° art. 411003652	Separador transversal 62 x 235,5 mm
TB 20-8 154	N° art. 411003655	Separador transversal 93 x 154,5 mm
TB 20-8 235	N° art. 411003656	Separador transversal 93 x 235,5 mm
TB 30-6 424	N° art. 411003653	Separador transversal 62 x 424,5 mm
TB 30-8 424	N° art. 411003657	Separador transversal 93 x 424,5 mm
TB 40-6 559	N° art. 411003654	Separador transversal 62 x 559,5 mm
TB 40-8 559	N° art. 411003658	Separador transversal 93 x 559,5 mm

Bandeja separadora para cajones

SBL TE 10	N° art. 411016008	Bandeja separadora para cajones 24
------------------	-------------------	------------------------------------



Alfombrillas anti deslizantes para cajones

ARM S 24-0	N° art. 651003661	Alfombrilla anti deslizante para cajón 24-0
ARM S 34-0	N° art. 651003662	Alfombrilla anti deslizante para cajón 34-0
ARM S 44-0	N° art. 651003663	Alfombrilla anti deslizante para cajón 44-0
ARM S 25-0	N° art. 651003664	Alfombrilla anti deslizante para cajón 25-0
ARM S 35-0	N° art. 651003665	Alfombrilla anti deslizante para cajón 35-0
ARM S 45-0	N° art. 651003666	Alfombrilla anti deslizante para cajón 45-0
ARM S 27-0	N° art. 651005159	Alfombrilla anti deslizante para cajón 27-0
ARM S 37-0	N° art. 651005160	Alfombrilla anti deslizante para cajón 37-0
ARM S 47-0	N° art. 651005161	Alfombrilla anti deslizante para cajón 47-0
ARM TS 44-0	N° art. 651015817	Alfombrilla anti deslizante para cajón Top 44-0
ARM TS 45-0	N° art. 651015819	Alfombrilla anti deslizante para cajón Top 45-0

Para más información visiten www.sortimo.es o llamen al número de teléfono 902 44 88 99.

Accesorios de Sortimo Globelyst



S-BOXX



SB 03-8	Nº art. 41003205	S-BOXX 03-8	Dim. (AnxPrxAl): 150x243x136 mm
SB 04-9	Nº art. 41003206	S-BOXX 04-9	Dim. (AnxPrxAl): 150x347x153 mm
TWSB 03/04	Nº art. 41003723	Separador S-BOXX 03-04	
SB 05-11	Nº art. 41003207	S-BOXX 05-11	Dim. (AnxPrxAl): 150x417x187 mm
TWSB 05-11	Nº art. 41003725	Separador S-BOXX 05-11	

S-BOXX doble



SBB 03-9	Nº art.41012350	S-BOXX 03-8	Dim. (AnxPrxAl): 300x243x136 mm
SBB 04-9	Nº art.41012351	S-BOXX 04-9	Dim. (AnxPrxAl): 300x347x153 mm
TWSBB 03/04	Nº art.41012353	Separador S-BOXX 03-04	
SBB 05-11	Nº art.41012352	S-BOXX 05-11	Dim. (AnxPrxAl): 300x417x187 mm
TWSBB 05-11	Nº art.41012354	Separador S-BOXX 05-11	

E-BOXX con y sin tapa



E-BOXX 300x200x148	Nº art. 37234070	Dimensiones (AnxPrxAl): 300 x 200 x 148 mm
E-BOXX 400x300x148	Nº art. 37234049	Dimensiones (AnxPrxAl): 300 x 400 x 147 mm
E-BOXX 400x300x270	Nº art. 37234063	Dimensiones (AnxPrxAl): 300 x 400 x 270 mm
E-BOXX 600x400x148	Nº art. 37234032	Dimensiones (AnxPrxAl): 600 x 400 x 148 mm
E-BOXX 600x400x270	Nº art. 37234056	Dimensiones (AnxPrxAl): 600 x 400 x 270 mm
Tapa para E-BOXX 400x300	Nº art. 37234148	Dimensiones (AnxPrxAl): 400 x 300 x 25 mm
Tapa para E-BOXX 600x400	Nº art. 37234155	Dimensiones (AnxPrxAl): 600 x 400 x 25 mm
Soporte de E-BOXX para asiento	Nº art. 371007909	Dimensiones (AnxPrxAl): 600 x 400 mm

Fija maletas



Fácil de usar, abrazadera móvil para maletas. Se monta en la parte inferior del equipamiento del vehículo. Disponible en todas las anchuras de los equipamientos.

Por favor consulte de manera individual.

Bandeja telescópica



Ideal para transportar elementos alargados dentro del vehículo.

LGW	Nº art. 181003900	extensible desde 1600 a 3100 x 271 x 100 mm
LGW1	Nº art. 181003899	extensible desde 1600 a 3100 x 375 x 100 mm
KLGW	Nº art. 181003901	escuadra para bandeja telescópica

Bandeja de aluminio



ALGW 84-7	Nº art. 181011489	bandeja de aluminio Dim. (AnxPrxAl): 2017 x 335 x 115 mm
ALGWD 84-7	Nº art. 181011490	tapa para bandeja de aluminio
ALGWK 04-7	Nº art. 181012273	consola para bandeja de aluminio
ALGWTB 84-7	Nº art. 181011492	separador para bandeja de aluminio

Bandeja esquinera



EFW T4-T3 L	Nº art. 401012367	Bandeja esquinera T4-T3 lateral izquierdo Dim. (AnxPrxAl): 608 x 503 x 119 mm Peso: 4,7 kg
EFW T4-T3 R	Nº art. 401012386	Bandeja esquinera T4-T3 lateral derecho Dim. (AnxPrxAl): 503 x 608 x 119 mm Peso: 4,7 kg
EFW T4-T4	Nº art. 401012366	Bandeja esquinera T4-T4 Dim. (AnxPrxAl): 608 x 608 x 119 mm Peso: 5,0 kg

Guía de amarre para suelo



Esta guía se atornilla al equipamiento y al suelo del vehículo.

BVZS 20-2	Nº art. 441011392	Guía de anclaje para suelo 20-2
BVZS 30-2	Nº art. 441011393	Guía de anclaje para suelo 30-2
BVZS 40-2	Nº art. 441011394	Guía de anclaje para suelo 40-2
BVZS 50-2	Nº art. 441011395	Guía de anclaje para suelo 50-2
BVZS 60-2	Nº art. 441011396	Guía de anclaje para suelo 60-2

Para más información visiten www.sortimo.es o llamen al número de teléfono 902 44 88 99.



Bancos de trabajo Sortimo



Banco de trabajo extraíble

Banco de trabajo extraíble, sin tornillo. Disponible para todas las anchuras y profundidades.

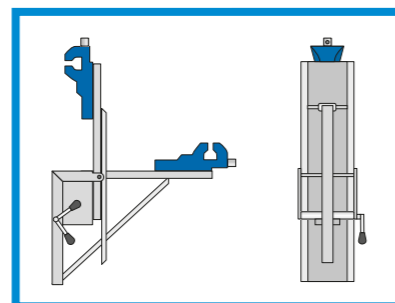

Banco de trabajo abatible

WB KL N° art. 221003897
Dim. (AnxPrxAl): 195 x 583 x 30 mm
Banco de trabajo abatible, sin tornillo. Altura desde el suelo hasta el banco 515 mm.

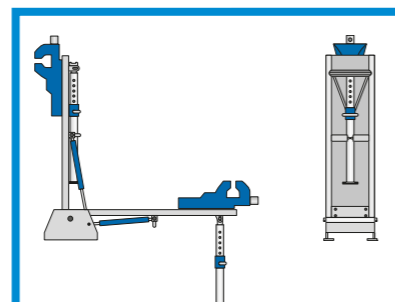

Banco de trabajo para carga pesada (corto)

WB SKLKF N° art. 22241009
Dim. (AnxPrxAl): 280 x 1000 x 36 mm
Banco de trabajo para carga pesada, abatible con base baja, sin tornillo. Altura desde el suelo al banco 123 mm.

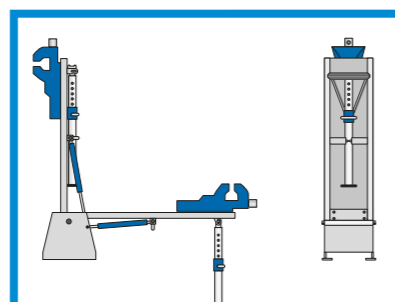

Banco de trabajo para carga pesada

WB SKL N° art. 22241016
Dim. (AnxPrxAl): 280 x 1000 x 36 mm
Banco de trabajo para carga pesada, abatible con base alta, sin tornillo. Altura desde el suelo hasta el banco 265 mm.

La tienda para portón trasero de Sortimo

Para profesionales que trabajen a la intemperie

Para instalar esta tienda solo necesitará 3 minutos.

Atención:

Sólo se puede utilizar en vehículos con portón trasero.

Disponible para:

- ▶ Mercedes-Benz Vito
- ▶ Nissan Primastar, Opel Vivaro, Renault Trafic
- ▶ VW T5



Tienda de trabajo para portón trasero

ZAH RETR	N° art. 801012294	Renault Trafic
ZAH MBVI	N° art. 801012295	Mercedes-Benz Vito
ZAH VWT5	N° art. 801012293	Volkswagen T5

La tienda trasera le permite trabajar ajeno al tiempo. Es rápida y fácil de montar en el portón trasero y proporciona protección adicional. Se ajusta con 4 enganches en el suelo.

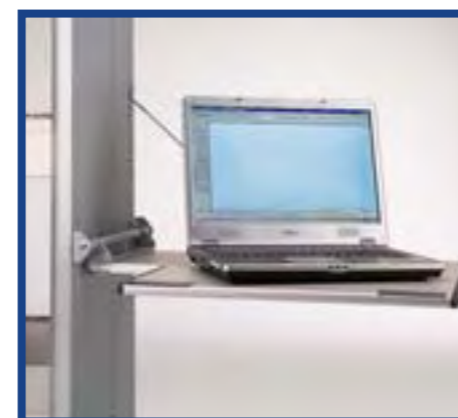

Mesa plegable de aluminio

ZKLAPP N° art. 801009387
Dimensiones (AnxPr): 640 x 500 mm
Capacidad de carga: 25 kg

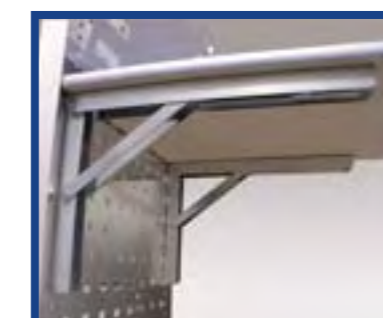

Soporte abatible

ZKK N° art. 801013383
Dimensiones (AnxPrxAl): 300 x 25 x 30 mm
Capacidad de carga hasta 200 kg
2 piezas

Sin mesa

Para más información visiten www.sortimo.es o llamen al número de teléfono 902 44 88 99.



¡Cuidado – mercancías peligrosas!

¡Es necesario tener precaución cuando transporte bombonas de gas o refrigerantes!

Una y otra vez la mala seguridad de mercancías peligrosas conlleva a accidentes graves. Si sigue las normas establecidas por la ley, puede prevenir las serias consecuencias de un accidente.

Sortimo le ofrece los accesorios que usted necesita para transportar la mercancía peligrosa de forma segura.



Por supuesto, nosotros tenemos triángulos de emergencia dentro de nuestra gama de accesorios. Esperamos que usted nunca tenga que utilizarlos.

El sistema de ventilación de Sortimo

Sistemas de ventilación para el transporte seguro de gases en su vehículo.

La ley dice que cuando se transportan bombonas de gas, es necesario instalar un sistema de ventilación.

Sortimo le ofrece un sistema de ventilación tanto por la parte superior como inferior de la zona de carga. Probados con resultados excelentes, superan con creces los requisitos legales.

Ventilación inferior:

La mayoría de la presión se logra mediante el establecimiento de la cubierta de ventilación. Esto significa que los gases pesados como el propano son expulsados por el suelo y las ventilaciones laterales.

Ventilación superior:

Se coloca en el techo y forma una presión. El aire fresco entra por el suelo y las ventilaciones laterales y sale por el techo llevándose gases ligeros como el acetileno.

Para informarse sobre el almacenamiento de bombonas de gas vea la página 64.

Reglamentos para transportar material peligroso:

- ▶ Por favor, lleve un extintor de 3 kg en su vehículo de fácil accesibilidad.
- ▶ Por favor, tenga en cuenta que, de acuerdo con la ley, no se pueden transportar juntos materiales de clase 1, 4.1 y 5.2.
- ▶ Por favor, asegúrese de utilizar el packaging adecuado.

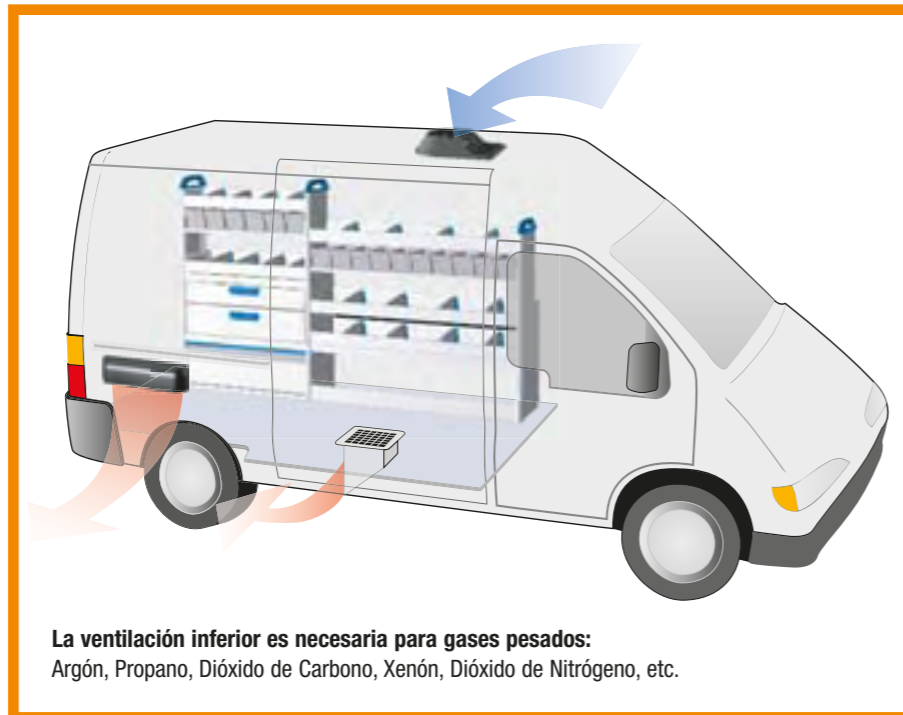

La ventilación inferior es necesaria para gases pesados:
Argón, Propano, Dióxido de Carbono, Xenón, Dióxido de Nitrógeno, etc.

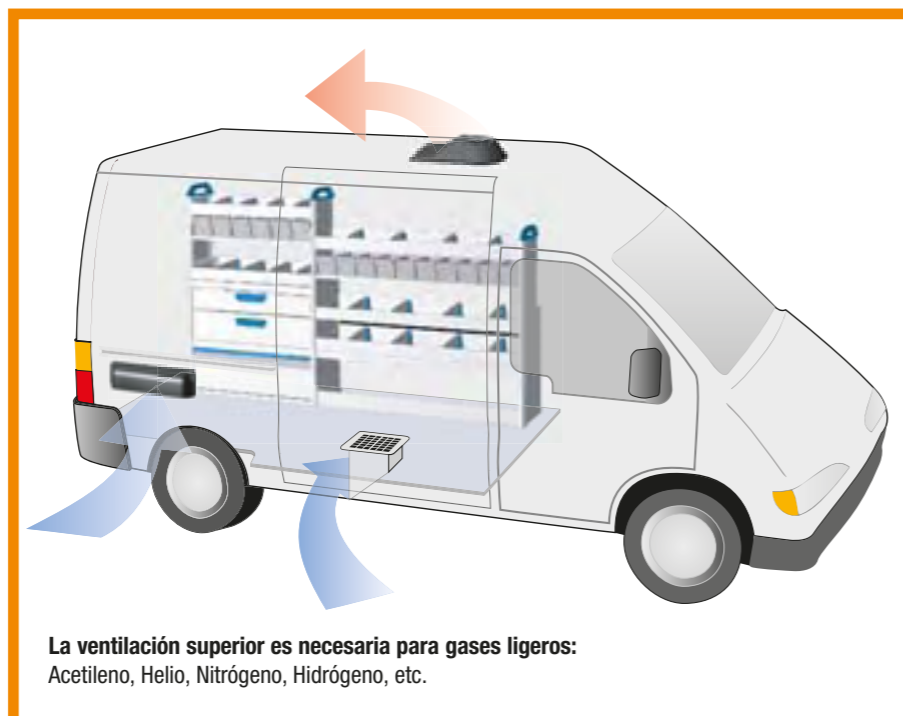

La ventilación superior es necesaria para gases ligeros:
Acetileno, Helio, Nitrógeno, Hidrógeno, etc.



Ventilación de techo*

DL **Nº art. 80721099**
Dimensiones (AnxPrxAI): 194 x 255 x 46 mm
Doble función interior y exterior. De plástico resistente UV negro y se puede pintar. Probado.

DLA T5 **Nº art. 801001334**
Dimensiones (AnxPr): 438 x 250 mm
Adaptador para ventilación de techo en VW T5
Obligatoria en la ventilación de techo en una VW T5.



Ventilación lateral*

SEL **Nº art. 80721082**
Dimensiones (AnxPr): 445 x 150 mm
De plástico resistente UV negro que se puede pintar.

SEL W blanca **Nº art. 801015695**
No aparece en la imagen



Rejilla de ventilación 3*

ZLB 3 **Nº art. 80721037**
Dimensiones (AnxPr): 230 x 115 mm

ZLB 4 **Nº art. 80713445**
Dimensiones (AnxPr): 285 x 175 mm
Rejilla de estaño más fijaciones.



Ventilación de suelo*

BL **Nº art. 27232502**
Dimensiones (AnxPr): 150 x 150 x 150 mm

Ventilador para el suelo con un área de ventilación de 100 cm² aprox. Acabado galvanizado.

* Los sistemas de ventilación de Sortimo cumplen con la legislación vigente.

El transporte seguro de bombonas de gas

Asegurar bombonas de gas y refrigerantes es fácil

Utilizando el sistema Globelyst de Sortimo, usted no tendrá problemas para transportar las bombonas de gas y refrigerantes.

La cincha con hebilla de Sortimo le permite asegurar las bombonas de gas en el equipamiento.

El sistema Globelyst cuenta con bandejas que le permiten transportar hasta 6 bombonas de forma segura.



Ver BL 43-0/1 página 42



Guías de amarre para bombonas de gas

VZS 03-3
Nº art. 801015704

Dim. (AnxPrxAI):
451 x 43 x 15 mm
Peso: 0,24 kg
Guía de amarre 03-3

VZS 04-3
Nº art. 801003318

Dim. (AnxPrxAI):
355 x 43 x 15 mm
Peso: 0,28 kg
Guía de amarre 04-3

VZS 05-3
Nº art. 801003319

Dim. (AnxPrxAI):
459 x 43 x 15 mm
Peso: 0,35 kg
Guía de amarre 05-3

Cincha con hebilla

GGFH VZS Nº art. 491004289

Peso: 0,47 kg
Cincha con hebilla para bombonas de gas.
Las guías de amarre no están incluidas.

GGKH Nº art. 801008442

Peso: 0,52 kg
Cincha con hebilla para botellas refrigerantes.
Las guías de anclaje no están incluidas.

Para más información visiten www.sortimo.es o llamen al número de teléfono 902 44 88 99.

Con Sortimo siempre estará en lo más alto

Perfección para el techo de su vehículo con el sistema porta equipajes de Sortimo

El sistema porta equipajes de Sortimo se caracteriza sobre todo por su flexibilidad. Dependiendo de lo que necesite, usted decide si un porta equipajes básico es suficiente para su trabajo o necesita más.

Naturalmente, puede añadirlo a su porta equipajes en cualquier momento. El TopSystem de Sortimo se puede utilizar de manera opcional con un cofre, muy conveniente para vehículos pequeños dónde sea importante maximizar el espacio.



El TopSystem de Sortimo – más que un simple porta equipajes



Los perfiles de soporte se pueden colocar en varias posiciones

Los perfiles de soporte aseguran la carga por los laterales. Se pueden acortar e instalar donde se necesite. Los perfiles de soporte se unen de forma segura con los soportes transversales por medio de adaptadores de acero inoxidable en forma de T.



El porta tubos

El complemento perfecto para TopSystem. El porta tubos es ideal para almacenar de forma segura los artículos alargados y mantenerlos secos. El tubo tiene un dispositivo integrado para piezas pequeñas. La tapa se puede cerrar.

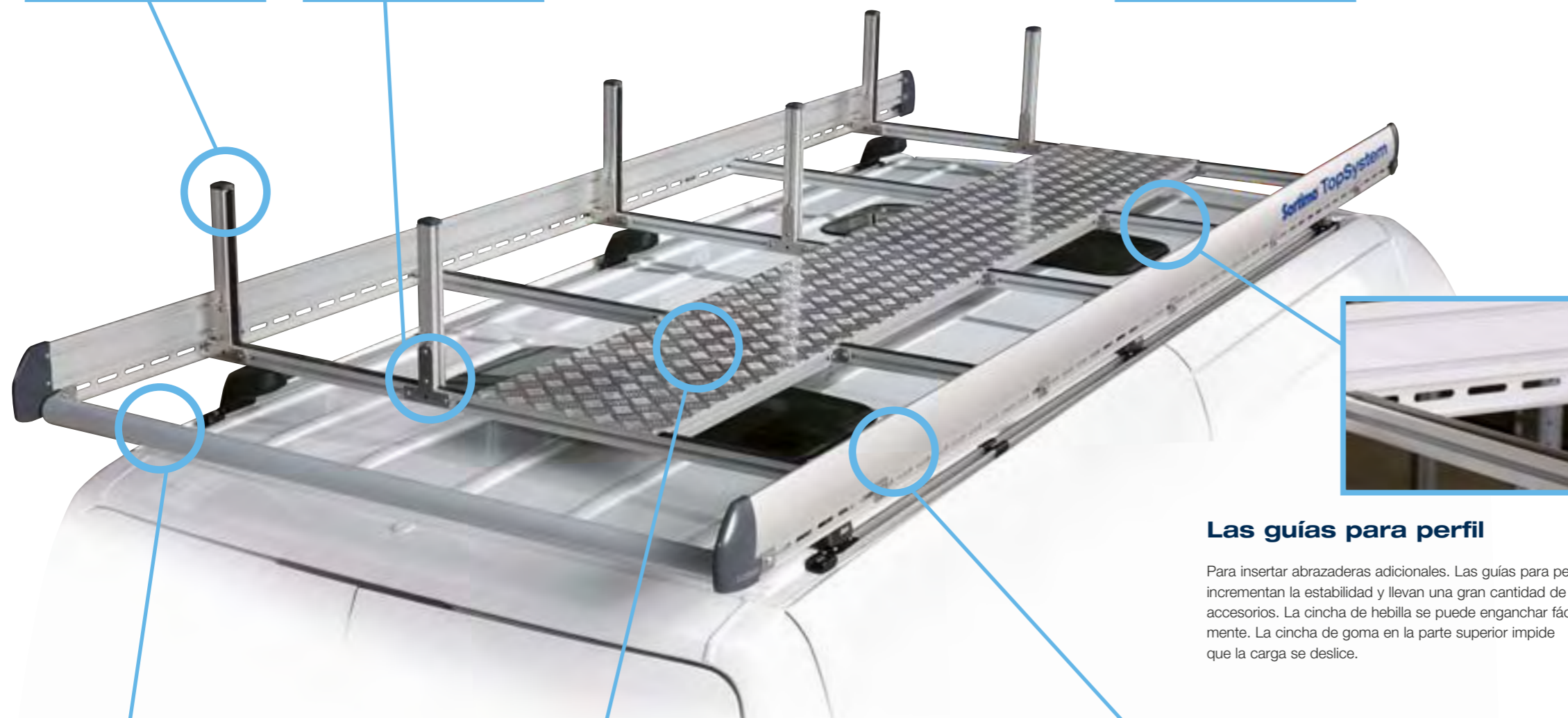

Las guías para perfil

Para insertar abrazaderas adicionales. Las guías para perfil incrementan la estabilidad y llevan una gran cantidad de accesorios. La cincha de hebilla se puede enganchar fácilmente. La cincha de goma en la parte superior impide que la carga se deslice.



El rodillo de carga

El ayudante ideal para el transporte de mercancía larga y pesada. Su material de carga puede colocarse cómodamente sobre el techo. El rodillo de carga está disponible en las siguientes anchuras: 500, 1250, 1350, 1450, 1550, 1650 y 1750 mm.

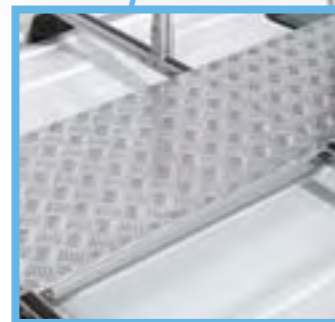

Pasarela para techo

Fabricada con placas de aluminio anti deslizantes. Ahora usted puede caminar sobre su TopSystem y garantizar la seguridad de amarre de la carga. La pasarela es opcional y fácil de instalar.



La guía lateral

La guía lateral de aluminio incrementa la estabilidad y engancha tantos soportes transversales como usted necesite.



El cofre para el techo

Con una capacidad de carga máxima de 75 kg y 550 l de espacio adicional de carga, es ideal para vehículos pequeños. El maletero se puede abrir desde ambos lados y siempre queda cerrado.

Sus ventajas:

- ▶ Solucionamos la organización integral de su carga – todo desde un único proveedor con Sortimo.
- ▶ Disponible para la mayoría de vehículos.
- ▶ Exitoso Crash test de acuerdo con DIN 75302.
- ▶ Máxima capacidad de carga al mínimo peso.
- ▶ Mejora su área de carga.
- ▶ No corroe – la estructura básica del TopSystem de Sortimo está fabricada en aluminio anodizado. Todos los accesorios son de acero inoxidable.
- ▶ Peso ligero pero increíble resistencia.
- ▶ Esta simple medida de seguridad con la sujeción de liberación rápida le ofrece gran flexibilidad.
- ▶ La posterior mejora del porta equipajes es posible mediante al sistema estructurado de forma modular.
- ▶ El sistema porta equipajes se puede trasladar fácilmente de un vehículo a otro.
- ▶ 3 años de garantía.

Sortimo®

El TopSystem crece con sus necesidades

Básico



Solución básica:

- ▶ 4 pies con 2 soportes transversales

Standard



Solución Standard:

- ▶ 6 pies con 3 soportes transversales
- ▶ 2 guías laterales de aluminio
- ▶ 1 rodillo de carga
- ▶ 3 cinchas de amarre con cierre rápido.
- ▶ 4 perfiles de soporte para variar la instalación

Premium



Solución Premium:

- ▶ 6 pies con 3 soportes transversales
- ▶ 2 guías laterales de aluminio
- ▶ 1 porta tubos
- ▶ 4 perfiles de soporte para variar la instalación
- ▶ 1 cincha de amarre con cierre rápido
- ▶ 1 pasarela de techo
- ▶ 1 rodillo de carga
- ▶ 2 luces de emergencia naranjas



El porta escaleras de Sortimo

El porta escaleras de Sortimo es ideal para cargas pesadas o escaleras que se deben almacenar y fijar de forma segura en el techo de la furgoneta. Todas las escaleras se pueden manejar desde el suelo.

Funcionamiento del porta escaleras:

- ▶ Tras soltar el cerrojo, la escalera se puede sacar hacia atrás con un gancho e inclinarla hacia abajo.
- ▶ La mayor parte del peso de la escalera recae sobre el porta escaleras.
- ▶ La parte inferior de la escalera se puede agarrar con facilidad.
- ▶ En el proceso inverso, la escalera se coloca en el porta escaleras y se empuja hacia arriba.
- ▶ Coloque el cerrojo en su posición de nuevo y listo.

Por favor, consulte si su vehículo está preparado para llevar porta escaleras.



Con el porta escaleras de Sortimo la carga y descarga es fácil.

Porta escaleras DTLL

DTLL Nº art. 81715135

- ▶ Transporte cómodo de escaleras, carga y descarga de escaleras fácilmente.
- ▶ No necesita subirse en el techo
- ▶ Capacidad de carga: 30 kg
- ▶ Anchura de la escalera: 260-500 mm.
Longitud: 2260-2870 mm (pie de la escalera al peldaño superior)
- ▶ Montaje en al menos 2 soportes transversales

Dimensiones (AnxPxAl):
620 x 100 x 3030 mm

La carga es fácil de asegurar y amarrar



Levante el cierre de las guías transversales ...

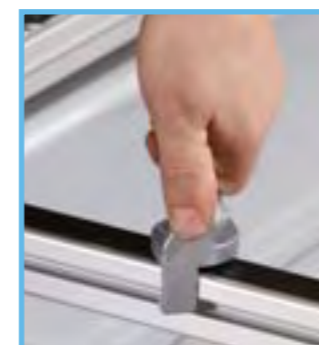

presione hacia abajo y gire el gancho ...



Hasta que los ganchos entren en el hueco de las guías ...



Ahora coloque la cincha a través del hueco y asegúrela.



Amarrar la carga de forma segura sobre el techo solía ser un problema

Con el nuevo cierre patentado de Sortimo es muy fácil asegurar la carga.

El cierre de liberación rápida se puede colocar fácilmente en las guías transversales siempre que sea necesario. Entonces la cincha se puede asegurar con la carraca. Usted puede elegir entre el cierre individual o la cincha de carraca.



La organización se vuelve móvil con Sortimo

La gama de productos móviles asegura organización y seguridad.

La maleta de metal clásica de Sortimo era la base para el transporte seguro de las herramientas, piezas pequeñas, repuestos o tornillería.

Hemos ampliado la oferta con la T-BOXX, maleta con tapa transparente y la innovadora L-BOXX con lo que conseguimos adecuarnos perfectamente a sus necesidades.

La perfecta integración en la equipación Sortimo hace de la línea del producto móvil una parte fundamental del sistema de seguridad de carga.

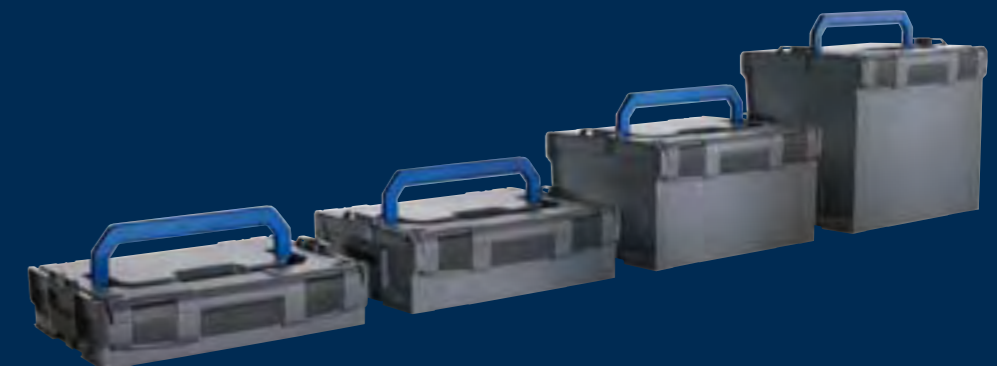
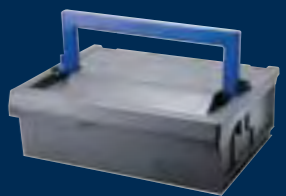

La legendaria maleta de metal Sortimo



La legendaria maleta metálica Sortimo es la original. Es a la vez durable y versátil. Sortimo ha desarrollado un completo sistema de transporte en torno a esta clásica maleta.

La gama de productos de la maleta de Sortimo está bien equipada para satisfacer todas sus necesidades en el trabajo. Ya sea por negocios o para el servicio e instalación, el sistema de organización para herramientas, materiales y piezas pequeñas hace más fácil la realización del trabajo. Las bandejas de la maleta pueden retirarse por completo. El mecanismo de cierre puede ser manipulado confortablemente con una mano. La tapa se abre a 120°. El acabado de la cubierta mantiene la maleta en uso año tras año.

Piezas pequeñas y maletas de dos niveles Sortimo



KM 320
Nº art. 5228000
 Dim. (AnxPrxAl): 440 x 330 x 66 mm
 Peso: 2,6 kg
 Sin cajitas insertables Sortimo.



KM 321 A
Nº art. 5228017
 Dim. (AnxPrxAl): 440 x 330 x 66 mm
 Peso: 3,5 kg
 Equipado con:
 48 x cajitas insertables A3, red



KM 321 B
Nº art. 5228024
 Dim. (AnxPrxAl): 440 x 330 x 66 mm
 Peso: 3,4 kg
 Equipado con:
 24 x cajitas insertables B3, amarilla.



KM 321 C
Nº art. 5228031
 Dim. (AnxPrxAl): 440 x 330 x 66 mm
 Peso: 3,5 kg
 Equipado con:
 12 x cajitas insertables C3, azul.



KM 321 D
Nº art. 5228048
 Dim. (AnxPrxAl): 440 x 330 x 66 mm
 Peso: 3,5 kg
 Equipado con:
 8 x cajitas insertables D3, verde.



KM 321 E
Nº art. 5228055
 Dim. (AnxPrxAl): 440 x 330 x 66 mm
 Peso: 3,3 kg
 Equipado con cajitas insertables:
 12 x A3 roja, 6 x B3 amarilla,
 3 x C3 azul, 2 x D3 verde



KM 322 E
Nº art. 5228093
 Dim. (AnxPrxAl): 440 x 330 x 66 mm
 Peso: 4,3 kg
 Nivel inferior equipado con: cada
 1 x B4 amarillo, C3 azul, 1 x D3 verde,
 18 x A4 rojo y 9 x B4 amarillo. Nivel
 superior equipado con: 18 x A4 rojo,
 9 x B4 amarillo



KM 332 E
Nº art. 5228406
 Dim. (AnxPrxAl): 440 x 330 x 100 mm
 Peso: 4,7 kg
 Nivel inferior equipado con:
 12 x A3 rojo, 6 x B3 amarillo, 3 x C3
 azul, 2 x D3 verde. Nivel superior
 equipado con: 24 x A4 rojo,
 12 x B4 amarillo



KM 340
Nº art. 5228550
 Dim. (AnxPrxAl): 440 x 330 x 130 mm
 Peso: 3,5 kg
 Sin cajitas insertables Sortimo.



DM 332 E
Nº art. 5228475
 Dim. (AnxPrxAl): 440 x 330 x 100 mm
 Peso: 4,6 kg
 Nivel inferior equipado con: kit
 divisor Nivel superior equipado con:
 cajitas insertables 24 x A4 rojo y
 12 x B4 amarillo



DM 352 E
Nº art. 5228765
 Dim. (AnxPrxAl): 40 x 330 x 170 mm
 Peso: 6,0 kg
 Nivel inferior equipado con: kit
 divisor Nivel superior equipado con:
 12 x A3 rojo y 6 x B3 amarillo,
 3 x C3 azul y 2 x D3 verde



KM 121 E
Nº art. 5229045
 Dim. (AnxPrxAl): 330 x 220 x 66 mm
 Peso: 2,0 kg
 Equipado con: cajitas insertables
 8 x A3 rojo, 4 x B3 amarillo,
 2 x C3 azul



KM 330
Nº art. 5228390
 Dim. (AnxPrxAl): 440 x 330 x 100 mm
 Peso: 3,0 kg
 Sin cajitas insertables Sortimo.



KM 332 F
Nº art. 5228413
 Dim. (AnxPrxAl): 440 x 330 x 100 mm
 Peso: 4,8 kg
 Nivel inferior equipado con: 6 x B3
 amarillo, 3 x C3 azul, 2 x D3 verde
 Nivel superior equipado con: 18 x A4
 rojo, 9 x B4 amarillo



KM 342 E
Nº art. 5228567
 Dim. (AnxPrxAl): 440 x 330 x 130 mm
 Peso: 6,2 kg
 Nivel inferior equipado con: 12 x A3
 rojo, 6 x B3 amarillo, 3 x C3 azul, 2 x D3
 verde Nivel superior equipado con:
 12 x A3 rojo, 6 x B3 amarillo, 3 x C3
 azul, 2 x D3 verde



DM 342 E
Nº art. 5228611
 Dim. (AnxPrxAl): 440 x 330 x 130 mm
 Peso: 5,4 kg
 Nivel inferior equipado con: kit
 divisor Nivel superior equipado con:
 cajitas insertables 12 x A3 rojo y
 6 x B3 amarillo, 3 x C3 azul y 2 x D3
 verde



KM 120
Nº art. 5229038
 Dim. (AnxPrxAl): 330 x 220 x 66 mm
 Peso: 1,6 kg
 Sin cajitas insertables Sortimo
 La 120 no se ajusta al sistema
 Globelyst.



KM 122 E
Nº art. 5229113
 Dim. (AnxPrxAl): 330 x 220 x 66 mm
 Peso: 2,0 kg
 Nivel inferior equipado con: 10 x A4
 rojo, 5 x B4 amarillo, 1 x C3 azul,
 2 x B4 rojo, 1 x B3 amarillo.
 Nivel superior equipado con: 8 x A4 rojo,
 4 x B4 amarillo

Para más información visiten www.sortimo.es o llamen al número de teléfono 902 44 88 99.



Maletas para herramientas



WM 320

Nº art. 5228109
Dim. (AnxPrxAl): 440 x 330 x 66 mm
Peso: 2,9 kg
Maleta para herramientas
No set de separadores.



WM 321

Nº art. 5228116
Dim. (AnxPrxAl): 440 x 330 x 66 mm
Peso: 3,0 kg
Maleta para herramientas
Incl. set de separadores.



WM 330

Nº art. 5228444
Dim. (AnxPrxAl): 440 x 330 x 100 mm
Peso: 3,4 kg
Maleta para herramientas
No set de separadores.



WM 331

Nº art. 5228451
Dim. (AnxPrxAl): 440 x 330 x 100 mm
Peso: 3,4 kg
Maleta para herramientas
Incl. set de separadores.



WM 340

Nº art. 5228581
Dim. (AnxPrxAl): 440 x 330 x 130 mm
Peso: 3,8 kg
Maleta para herramientas
No set de separadores.



WM 341

Nº art. 5228598
Dim. (AnxPrxAl): 440 x 330 x 130 mm
Peso: 4,0 kg
Maleta para herramientas
Incl. set de separadores.



WM 350

Nº art. 5228734
Dim. (AnxPrxAl): 440 x 330 x 170 mm
Peso: 4,1 kg
Maleta para herramientas
No set de separadores.



WM 351

Nº art. 5228741
Dim. (AnxPrxAl): 440 x 330 x 170 mm
Peso: 4,7 kg
Maleta para herramientas
Incl. set de separadores.



MM 350

Nº art. 5228710
Dim. (AnxPrxAl): 440 x 330 x 170 mm
Peso: 3,8 kg
Adecuada para herramienta eléctrica.
No es adecuada para los separadores.



TK 40 3/5

Nº art. 5228529
Dim. (AnxPrxAl): 440 x 330 x 130 mm
Peso: 4,0 kg
Equipada con: 2 tablas de herramientas de cuero y set de cajitas insertables IB SE2



ESK 3

Nº art. 5228543
Peso: 0,5 kg
Tabla de herramientas 3
Equipada con: tabla de herramientas para TK 40. Con correa de caucho para herramientas de bolsillo



ESK 5

Nº art. 5228536
Peso: 0,5 kg
Tabla de herramientas 5
Equipada con tabla de herramientas Sortimo para TK 40 para herramienta de bolsillo.

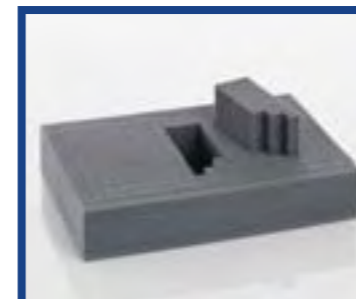

Inserciones de espuma SRE

SRE
Nº art. 5200709
Dim. (AnxPrxAl): 330 x 220 x 50 + 10 mm
Inserciones de espuma pre-cortada para el equipamiento de la maleta.



Maletas especiales Sortimo para boquillas



DK 321

Nº art. 5228338
Dim. (AnxPrxAl): 440 x 330 x 66 mm
Peso: 3,1 kg
Maleta Sortimo para 165 boquillas Ø 22 mm con espuma.



DK 321 F

Nº art. 5228345
Dim. (AnxPrxAl): 440 x 330 x 66 mm
Peso: 3,1 kg
Maleta Sortimo para 121 boquillas Ø 22 mm con espuma y 1 x cajita insertable G3 verde.



DKS

Nº art. 5200532
Peso: 0,175 kg
Espuma para 165 boquillas Ø 22 mm encaja en maleta o cajón 24-6.



DKSF

Nº art. 5200549
Peso: 0,175 kg
Espuma para 121 boquillas Ø 22 mm y 1 x cajita insertable G3 verde, encaja en maleta o cajón 24-6.

Para más información visiten www.sortimo.es o llamen al número de teléfono 902 44 88 99.

Accesorios para maletas y cajones Sortimo



Sets de separadores para las maletas

WM 320	WM 330	WM 340	WM 350
TB WM 320/145	TB WM 330/145	TB WM 340/145	TB WM 350/145
Nº art. 5267603	Nº art. 5267702	Nº art. 5267801	Nº art. 5267900
Separador	Separador	Separador	Separador

WM 320	WM 330	WM 340	WM 350
TB WM 320/262	TB WM 330/262	TB WM 340/262	TB WM 350/262
Nº art. 5267610	Nº art. 5267719	Nº art. 5267818	Nº art. 5267917
Separador	Separador	Separador	Separador

WM 320	WM 330	WM 340	WM 350
TB WM 320/309	TB WM 330/309	TB WM 340/309	TB WM 350/309
Nº art. 5267641	Nº art. 5267740	Nº art. 5267849	Nº art. 5267948
Separador con ranuras	Separador con ranuras	Separador con ranuras	Separador con ranuras

WM 320	WM 330	WM 340	WM 350
TB WM 320/415	TB WM 330/415	TB WM 340/415	TB WM 350/415
Nº art. 5267634	Nº art. 5267733	Nº art. 5267832	Nº art. 5267931
Separador	Separador	Separador	Separador

Bandejas		
BES 31 1/1	Nº art. 5232816	cajitas insertables 31 mm 1/1
BES 31 3/4	Nº art. 5232809	cajitas insertables 31 mm 3/4
BES 31 1/2	Nº art. 5232847	cajitas insertables 31 mm 1/2
BES 62 1/1	Nº art. 5232823	cajitas insertables 62 mm 1/1

Cajitas para las maletas y cajones

Set de cajitas insertables IB SE3	
IB SE3	Nº art. 5240545
<ul style="list-style-type: none"> ▶ 12 x A3, roja ▶ 6 x B3, amarilla ▶ 3 x C3, azul ▶ 2 x D3, verde 	

Cajitas rojas A3 + A4		
IB SA3	Nº art. 5240507	Set de 48 unidades
IB A3 VP	Nº art. 51012355	Set de 144 unidades
IB A4 VP	Nº art. 5240408	Set de 288 unidades

Cajitas amarillas B3 + B4		
IB SB3	Nº art. 5240514	Set de 24 unidades
IB B3 VP	Nº art. 51012356	Set de 72 unidades
IB B4 VP	Nº art. 5240422	Set de 144 unidades

Cajitas azules C3		
IB SC3	Nº art. 5240521	Set de 12 unidades
IB C3 VP	Nº art. 51012357	Set de 36 unidades

Cajitas verdes D3		
IB SD3	Nº art. 5240538	Set de 8 unidades
IB D3 VP	Nº art. 51012358	Set de 24 unidades

Cajitas naranjas F3		
IB SF3	Nº art. 5240552	Set de 12 unidades
IB F3 VP	Nº art. 51012359	Set de 36 unidades

Cajitas verdes oscuras G3		
IB SG3	Nº art. 5240569	Set de 4 unidades
IB G3 VP	Nº art. 51012360	Set de 12 unidades

Para más información visiten www.sortimo.es o llamen al número de teléfono 902 44 88 99.

Maletas de herramientas

Sortimo y módulos insertables

La maleta de herramientas combina conocida calidad de la maleta Sortimo con los nuevos módulos insertables.

Once módulos insertables variados para maletas y cajones permiten elegir exactamente a cada usuario el diseño adecuado para su aplicación, manteniendo así el sistema integrado de Sortimo de orden y eficiencia.

Las herramientas de precisión están fabricadas con acero CV y garantizan la calidad por un largo servicio, incluso en las condiciones más exigentes.



TM 322/1

Nº art. 5229212

Dimensiones (AnxPrxAl):
440 x 330 x 66 mm
Peso: 5,0 kg

Equipada con: TMOD 1, TMOD 2,
TMOD 7 y las maletas están equi-
padas con: 16x IB A4, 10x IB B4
y 1 separador BES 31 1/2

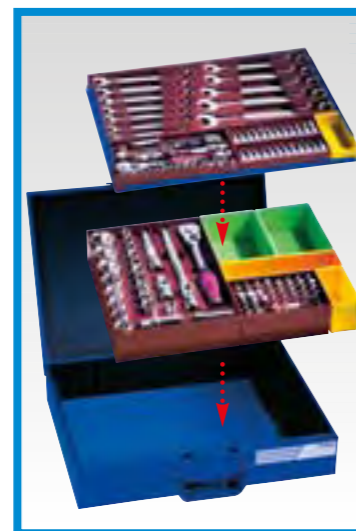

TM 332/1

Nº art. 5229229

Dimensiones (AnxPrxAl):
440 x 330 x 100 mm
Peso: 11,5 kg

Equipada con: TMOD 1, TMOD 4,
TMOD 5, TMOD 7, TMOD 9,
TMOD 11
Las cajas están equipadas con:
1x IB B4, 1x IB B3, 2x IB D3,
1x IB F3, 1 separador BES 31 1/1

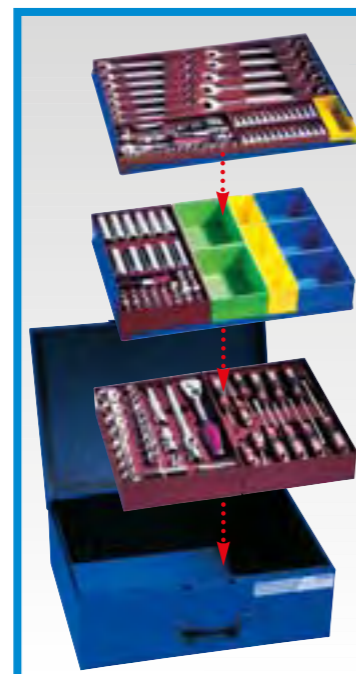

TM 353/1

Nº art. 5229236

Dimensiones (AnxPrxAl):
440 x 330 x 170 mm
Peso: 16,00 kg

Equipado con: TMOD 1, TMOD 4,
TMOD 5, TMOD 7, TMOD 8,
TMOD 9, TMOD 10, TMOD 11
Las cajas están equipadas con:
1x IB B4, 3x IB B3, 3x IB C3,
2x IB D3 y separadores
1x BES 31 1/1 y BES 63 1/1



TMOD 1

Nº art. 801010011

Dim. (AnxPrxAl): 208 x 104 x 31 mm
Peso: 0,75 kg

1/4" juego de 22 piezas

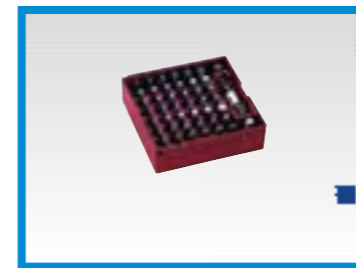

TMOD 2

Nº art. 801010010

Dim. (AnxPrxAl): 104 x 104 x 31 mm
Peso: 0,36 kg

1/4" juego de 45 piezas

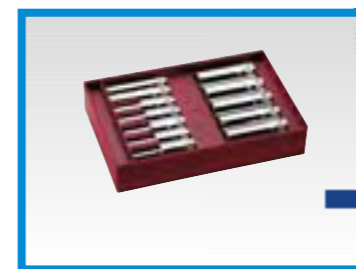

TMOD 3

Nº art. 801010009

Dim. (AnxPrxAl): 156 x 104 x 31 mm
Peso: 0,48 kg

1/4" juego de 12 piezas



TMOD 4

Nº art. 801010012

Dim. (AnxPrxAl): 156 x 52 x 31 mm
Peso: 0,24 kg

1/4" Bit juego de 12 piezas



TMOD 5

Nº art. 801010008

Dim. (AnxPrxAl): 156 x 52 x 31 mm
Peso: 0,24 kg

1/4" juego de 12 piezas



TMOD 6

Nº art. 801010013

Dim. (AnxPrxAl): 416 x 208 x 31 mm
Peso: 1,83 kg

Juego de llaves de carraca de
12 piezas



TMOD 7

Nº art. 801010007

Dim. (AnxPrxAl): 312 x 208 x 63 mm
Peso: 3,88 kg

1/2" juego de 26 piezas



TMOD 8

Nº art. 801010006

Dim. (AnxPrxAl): 208 x 156 x 63 mm
Peso: 1,71 kg

1/2" juego de 11 piezas



TMOD 9

Nº art. 801010005

Dim. (AnxPrxAl): 156 x 104 x 63 mm
Peso: 0,63 kg

5/16" juego de 37 piezas

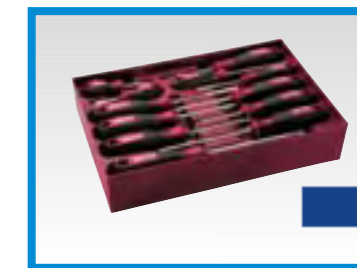

TMOD 10

Nº art. 801010004

Dim. (AnxPrxAl): 312 x 208 x 63 mm
Peso: 1,29 kg

Juego de destornilladores de
37 piezas



TMOD 11

Nº art. 801010003

Dim. (AnxPrxAl): 416 x 208 x 31 mm
Peso: 1,61 kg

Juego de llaves de carraca
de 12 piezas

Para más información visiten www.sortimo.es o llamen al número de teléfono 902 44 88 99.



Sortimo T-BOXX® – La nueva maleta transparente

Una gran variedad de posibles aplicaciones en el sistema Globelyst de Sortimo

La nueva T-BOXX se integra perfectamente en el sistema Globelyst de Sortimo, de lo contrario no sería un producto Sortimo. La T-BOXX puede instalarse en el sistema mediante el uso de guías específicas. Se puede instalar sobre la estantería o sobre las guías plásticas específicas para maletas. Usted también puede fijar la T-BOXX al lateral del equipamiento o incluso a las puertas abatibles del vehículo.



T-BOXX STB 320

STB 320
Nº art. 51012126
 Dim. (AnxPrxAl): 440 x 350 x 80 mm
 Peso: 1,6 kg
 Sortimo T-BOXX sin cajitas insertables



T-BOXX STB 321 A

STB 321 A
Nº art. 51012127
 Dim. (AnxPrxAl): 440 x 350 x 80 mm
 Peso: 2,3 kg
 Sortimo T-BOXX A3 Rojas



T-BOXX STB 321 B

STB 321 B
Nº art. 51012128
 Dim. (AnxPrxAl): 440 x 350 x 80 mm
 Peso: 2,3 kg
 Sortimo T-BOXX B3 amarilla



T-BOXX STB 321 C

STB 321 C
Nº art. 51012129
 Dim. (AnxPrxAl): 440 x 350 x 80 mm
 Peso: 2,3 kg
 Sortimo T-BOXX C3 azul



T-BOXX STB 321 D

STB 321 D
Nº art. 51012130
 Dim. (AnxPrxAl): 440 x 350 x 80 mm
 Peso: 2,3 kg
 Sortimo T-BOXX D3 verde



T-BOXX STB 321 E

STB 321 E
Nº art. 51012131
 Dim. (AnxPrxAl): 440 x 350 x 80 mm
 Peso: 2,3 kg
 Sortimo T-BOXX E3 mixta



T-BOXX STB 321 F

STB 321 F
Nº art. 51012132
 Dim. (AnxPrxAl): 440 x 350 x 80 mm
 Peso: 2,3 kg
 Sortimo T-BOXX F3 naranja



T-BOXX STB 321 G

STB 321 G
Nº art. 51012133
 Dim. (AnxPrxAl): 440 x 350 x 80 mm
 Peso: 2,3 kg
 Sortimo T-BOXX G3 verde



T-BOXX STB 321 H

STB 321 H
Nº art. 51011476
 Dim. (AnxPrxAl): 440 x 350 x 80 mm
 Peso: 2,3 kg
 Sortimo T-BOXX H Standard



Adaptador

STB E
Nº art. 51011477
 El juego de adaptadores para la Sortimo T-BOXX hace que sea posible asegurar la T-BOXX al panel de la puerta de un vehículo o al equipamiento interior.

Para más información visiten www.sortimo.es o llamen al número de teléfono 902 44 88 99.



Una nueva dimensión en movilidad

La nueva Sortimo **L-BOXX**[®]

Novedad

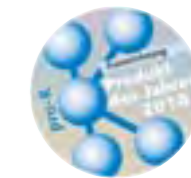

Las nuevas Sortimo L-BOXX son la solución ideal para todos los profesionales. Cumplen todos los requisitos y se pueden integrar en la unidad de equipamiento más pequeña de Sortimo.

Pronto no querrá prescindir de las L-BOXX como sus compañeras diarias en la carretera. Su ergonomía y la facilidad de integración en el sistema de equipamiento Sortimo, hacen de la L-BOXX la más singular solución en el mercado.

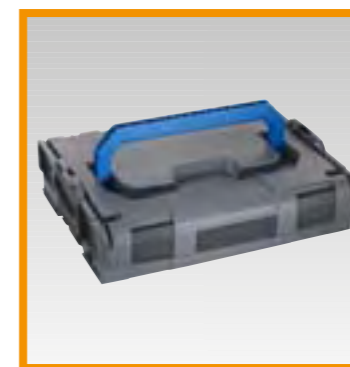

L-BOXX 102

LB 102 Nº art. 121014674

Dimensiones exteriores (AnxPrxAl):
442 x 357 x 117 mm
Dimensiones interiores (AnxPrxAl):
378 x 313 x 71 mm
Peso: 2,1 kg



L-BOXX 136

LB 136 Nº art. 121014675

Dimensiones exteriores (AnxPrxAl):
442 x 357 x 151 mm
Dimensiones interiores (AnxPrxAl):
378 x 311 x 107 mm
Peso: 2,2 kg



L-BOXX 238

LB 238 Nº art. 121014676

Dimensiones exteriores (AnxPrxAl):
442 x 357 x 252 mm
Dimensiones interiores (AnxPrxAl):
378 x 306 x 209 mm
Peso: 2,8 kg



L-BOXX 374

LB 374 Nº art. 121014677

Dimensiones exteriores (AnxPrxAl):
442 x 357 x 389 mm
Dimensiones interiores (AnxPrxAl):
378 x 296 x 345 mm
Peso: 3,4 kg

Para más información visiten www.sortimo.es o llamen al número de teléfono 902 44 88 99.

Accesorios para todas las L-BOXX

Juegos completos para L-BOXX 102

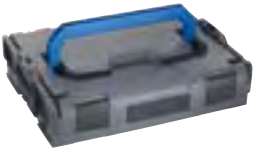

Alu-Caddy plegable

ZCAKL **Nº art. 801014905**

Dimensiones exteriores (AnxPrxAl):
490 x 490 x 1090 mm
Doblado: 490 x 60 x 760 mm

Caddy de aluminio plegable para el transporte de las L-BOXX u otros elementos voluminosos. Con asa telescópica y dos ruedas con neumáticos de caucho duro.



Carga máxima
125 kg.
Peso: 5,2 kg



Panel adaptable 20-36

LB AP 20-36 **Nº art. 121014891**

Dim. (AnxPrxAl): 462 x 30 x 612 mm
Peso de la placa de acero: 3.9 kg. El panel adaptador se une a la pared lateral del vehículo y está diseñado para garantizar la colocación de las L-BOXX.



Panel adaptable 20-54

LB AP 20-54 **Nº art. 121014892**

Dim. (AnxPrxAl): 462 x 30 x 918 mm
Peso de la placa de acero: 5.7 kg. El panel adaptador se une a la pared lateral del vehículo y está diseñado para garantizar la colocación de las L-BOXX.



Correa de retención para caddy

LB FG ACK **Nº art. 121015440**

Cinchas con cierre click. Asegura el transporte seguro de las L-BOXX en el Caddy. Incluye una bolsa integrada para piezas pequeñas.



Adaptadores

LB EHA **Nº art. 121014679**

2 adaptadores de fijación de plástico incluyendo todas las fijaciones. Garantiza la colocación segura de las L-BOXX en el panel adaptador.



Transportador de L-BOXX

LB ROLL **Nº art. 121015412**

Dim. (AnxPrxAl): 646 x 492 x 184 mm

La L-BOXX puede simplemente hacer click en el trolley. Fabricado en plástico, con cuatro ruedas, puede enganchar fácilmente las L-Boxx sobre la base. Fabricado en plástico con cuatro ruedas. Peso 3,8 kg. Carga máxima 100 kg.



Mesa de trabajo

LB APD **Nº art. 121015518**

Mesa de trabajo Multiplex de 19 mm de grosor adecuada para el montaje de cualquier L-BOXX sin herramientas. Se puede dividir en dos piezas para el transporte en la L-BOXX. Peso: 2,0 kg.



Cinchas de fijación para trolley

LB FG ROLL **Nº art. 121015519**

Las cinchas con cierre de pinzas proporcionan seguridad adicional al transportar L-BOXX u otros bienes en su trolley. Los extremos de la cincha se sujetan al trolley.



Cojín del asiento

LB SPD **Nº art. 121015436**

Cojín de espuma. Se adapta a todas las tapas de las L-BOXX. 25 mm de grosor. Se puede dividir en dos piezas para el transporte en la L-BOXX.



Set LB 102 TE 5

LB 102 TE 5

Nº art. 121015564

- ▶ L-BOXX 102
- ▶ Tapa de espuma de alta resistencia
- ▶ Bandeja con divisiones

Peso: 2,4 kg



Set LB 102 TE 8

LB 102 TE 8

Nº art. 121015565

- ▶ L-BOXX 102
- ▶ Tapa de espuma de alta resistencia
- ▶ Bandeja con divisiones

Peso: 2,4 kg



Set LB 102 TE 12

LB 102 TE 12

Nº art. 121015566

- ▶ L-BOXX 102
- ▶ Tapa de espuma de alta resistencia
- ▶ Bandeja con divisiones

Peso: 2,4 kg



Set LB 102 IBS A3

LB 102 IBS A3

Nº art. 121015567

- ▶ L-BOXX 102
- ▶ Tapa de espuma de alta resistencia
- ▶ Juego de cajitas insertables A3

Peso: 2,9 kg



Set LB 102 IBS B3

LB 102 IBS B3

Nº art. 121015568

- ▶ L-BOXX 102
- ▶ Tapa de espuma de alta resistencia
- ▶ Juego de cajitas insertables B3

Peso: 2,9 kg



Set LB 102 IBS BC3

LB 102 IBS BC3

Nº art. 121015569

- ▶ L-BOXX 102
- ▶ Tapa de espuma de alta resistencia
- ▶ Juego de cajitas insertables BC3

Peso: 2,9 kg



Set LB 102 IBS CD3

LB 102 IBS CD3

Nº art. 121015570

- ▶ L-BOXX 102
- ▶ Tapa de espuma de alta resistencia
- ▶ Juego de cajitas insertables CD3

Peso: 2,9 kg



Set LB 102 IBS D3

LB 102 IBS D3

Nº art. 121015571

- ▶ L-BOXX 102
- ▶ Tapa de espuma de alta resistencia
- ▶ Juego de cajitas insertables D3

Peso: 2,9 kg



Set LB 102 IBS F3

LB 102 IBS F3

Nº art. 121015572

- ▶ L-BOXX 102
- ▶ Tapa de espuma de alta resistencia
- ▶ Juego de cajitas insertables F3

Peso: 2,9 kg



Set LB 102 IBS G3

LB 102 IBS G3

Nº art. 121015573

- ▶ L-BOXX 102
- ▶ Tapa de espuma de alta resistencia
- ▶ Juego de cajitas insertables G3

Peso: 2,9 kg

Para más información visiten www.sortimo.es o llamen al número de teléfono 902 44 88 99.

Juegos completos para L-BOXX 102



Set LB 102 IBS H3

LB 102 IBS H3
Nº art. 121015574

- ▶ L-BOXX 102
- ▶ Tapa de espuma de alta resistencia
- ▶ Juego de cajitas insertables H3

Peso: 2,9 kg



Juego de herramientas incluido 1

LB 102 WZS1 Nº art. 121015785

- ▶ L-BOXX 102
- ▶ Tapa de espuma de alta resistencia
- ▶ Juego de herramientas TMOD 1.2 Y 10
- ▶ cada 4 x cajitas insertables A4 y B4 amarillas
- ▶ 1 x cajita insertable U3 gris

Peso: 4,8 kg



Set LB 102 LSB

LB 102 LSB SET
Nº art. 121015575

- ▶ L-BOXX 102
- ▶ Tapa de espuma de alta resistencia
- ▶ Espuma para boquillas LSB 102

Peso: 2,1 kg



Juego de herramientas incluido 2

LB 102 WZS2 Nº art. 121015786

- ▶ L-BOXX 102
- ▶ Tapa de espuma de alta resistencia
- ▶ Herramientas TMOD 7 y 9
- ▶ 1 x cajita insertable D3 green
- ▶ 1 x cajita insertable U3 grey

Peso: 7,0 kg



Set LB 102 RS

LB 102 RS SET
Nº art. 121015576

- ▶ L-BOXX 102
- ▶ Tapa de espuma de alta resistencia
- ▶ Inserciones de espuma pre-cortada LB RS 102

Peso: 2,2 kg

Encontrará más información sobre juegos de herramientas en las páginas 80/81.

Para más información visiten www.sortimo.es o llamen al número de teléfono 902 44 88 99.

Juegos completos para L-BOXX 136



Set LB 136 RS

LB 136 RS SET
Nº art. 121015577

- ▶ L-BOXX 136
- ▶ Inserciones hechas de espuma de alta Resistencia.
- ▶ Inserciones de espuma pre-cortada LB RS 136

Peso: 2,5 kg



Set LB 136 WK1

LB 136 WK1 SET
Nº art. 121015578

- ▶ L-BOXX 136
- ▶ Tabla de herramientas WK1
- ▶ Juego de cajitas insertables H3

Peso: 2,6 kg

Juegos completos para L-BOXX 238



Set LB 238 WK1

LB 238 WK1 SET
Nº art. 121015579

- ▶ L-BOXX 238
- ▶ Tabla de herramientas WK1

Peso: 3,1 kg

Juegos completos para L-BOXX 374



Set LB 374 HES

LB 374 HES SET
Nº art. 121015580

- ▶ L-BOXX 374
- ▶ Portaherramientas para carpinteros LB HES 374
- ▶ Cajitas insertables 1 x A3. 2 x B3. 2 x C3 y 2 x D33

Peso: 6,2 kg



Set LB 374 HRE

LB 374 HRE SET
Nº art. 121015581

- ▶ L-BOXX 374
- ▶ Tabla de documentos LB DK1
- ▶ Carpetas colgantes HRE 374

Peso: 4,5 kg



Set LB 374 SIKE

LB 374 SIKE SET
Nº art. 121015582

- ▶ L-BOXX 374
- ▶ 2 set para cartuchos de silicona

Peso: 3,6 kg



Set LB 374 SKE

LB 374 SKE SET
Nº art. 121015583

- ▶ L-BOXX 374
- ▶ 2 sets para cartuchos de espuma LB SKE 374

Peso: 3,6 kg



Más información sobre la maleta L-BOXX en: www.l-boxx.es

Para más información visiten www.sortimo.es o llamen al número de teléfono 902 44 88 99.



Sortimo S-BOXX®

- ▶ Se puede utilizar como un cajón.
- ▶ Caja de plástico ligera y muy resistente.
- ▶ Instalación fácil y rápida en un estante Sortimo.
- ▶ La S-BOXX se fija a la bandeja con guías específicas.
- ▶ Posible división con separadores.
- ▶ Etiquetas identificativas disponibles. (Etiquetado de software disponible para descargar en internet).

S-BOXX



SB 03-8 SB 04-9 SB 05-11

SB 03-8	Nº art. 41003205	S-BOXX 03-8	Dim. (AnxPrxAl): 150x243x136 mm
SB 04-9	Nº art. 41003206	S-BOXX 04-9	Dim. (AnxPrxAl): 150x347x153 mm
TWSB 03/04	Nº art. 41003723	Separador S-BOXX 03-04	
SB 05-11	Nº art. 41003207	S-BOXX 05-11	Dim. (AnxPrxAl): 150x417x187 mm
TWSB 05-11	Nº art. 41003725	Separador S-BOXX 05-11	

S-BOXX doble



SBB 03-8 SBB 04-9 SBB 05-11

SBB 03-9	Nº art. 41012350	S-BOXX 03-8	Dim. (AnxPrxAl): 300x243x136 mm
SBB 04-9	Nº art. 41012351	S-BOXX 04-9	Dim. (AnxPrxAl): 300x347x153 mm
TWSBB 03/04	Nº art. 41012353	Separador S-BOXX 03-04	
SBB 05-11	Nº art. 41012352	S-BOXX 05-11	Dim. (AnxPrxAl): 300x417x187 mm
TWSBB 05-11	Nº art. 41012354	Separador S-BOXX 05-11	



Las S-BOXX son apilables.



Separadores removibles.

Sortimo M-BOXX®

- ▶ Utilidad como cajón ligero
- ▶ Se abre con una pestaña como una T-BOXX.
- ▶ La M-BOXX se puede fijar en los carriles guía pero además se puede sacar de las estanterías para su uso. Su beneficio: el cambio más rápido y fácil desde una función móvil a su uso como cajón.
- ▶ Posible división con separadores.
- ▶ A petición podemos suministrar tapa de espuma.
- ▶ Resistente al aceite, gasolina y a la mayoría de los productos químicos.
- ▶ Etiquetas identificativas disponibles. (Etiquetado de software disponible para descargar en Internet).

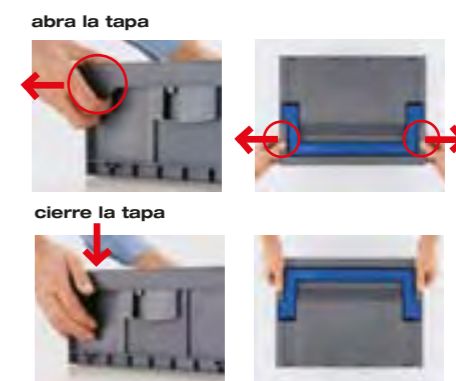

M-BOXX 24-9

MB 24-9
Nº art. 41003201
 Dim. (AnxPrxAl): 445 x 340 x 153 mm
 Peso: 1,0 kg
 Cajón M-BOXX



M-BOXX 24-9 G

MB 24-9 G
Nº art. 41004663
 Dim. (AnxPrxAl): 445 x 340 x 153 mm
 Peso: 1,3 kg
 M-BOXX con asa.



M-BOXX 24-9 DGT

MB 24-9 DGT
Nº art. 41004661
 Dim. (AnxPrxAl): 445 x 340 x 153 mm
 Peso: 1,8 kg
 M-BOXX con asa, tapa y juego de separadores.



Juego de etiquetas de ordenador

BAS
Nº art. 41003751
 Juego de etiquetas para todas las S-BOXX y M-BOXXes (6 piezas).



Set para cartuchos

MBZSKE
Nº art. 41006682
 Set para cartuchos
 Sin M-BOXX



Cajitas insertables

MBZIBE
Nº art. 41006684
 Juego de cajitas insertables
 Sin M-BOXX



Inserciones de espuma

MBZSE
Nº art. 41006692
 Con huecos para las inserciones de espuma.
 Sin M-BOXX



Separador para las M-BOXX

TBMBQ **Nº art. 41003690**
 (AlxL): 93 x 419 mm lateral
TBMBQ **Nº art. 41003692**
 (AlxL): 93 x 204 mm lateral
SMBML **Nº art. 41003693**
 (AlxL): 93 x 290 mm longitud

Para más información visiten www.sortimo.es o llamen al número de teléfono 902 44 88 99.



Soluciones móviles para su vehículo

Seguridad de la carga para el interior de su vehículo.

Quienes están en la carretera como parte de su trabajo a menudo llevan su oficina entera con ellos. Con el Automanager Sortimo tiene la posibilidad de acomodar de una forma práctica su ordenador portátil o sus documentos en su vehículo para que pueda trabajar eficientemente. El Autoassistant o el maletín de trabajo hace la vida en la carretera más fácil.

El suelo CarMo de Sortimo asegura sus L-BOXX en la zona de carga de su vehículo y ofrece un nuevo concepto de movilidad de la oficina para todos los vehículos familiares, furgonetas o todoterreno.

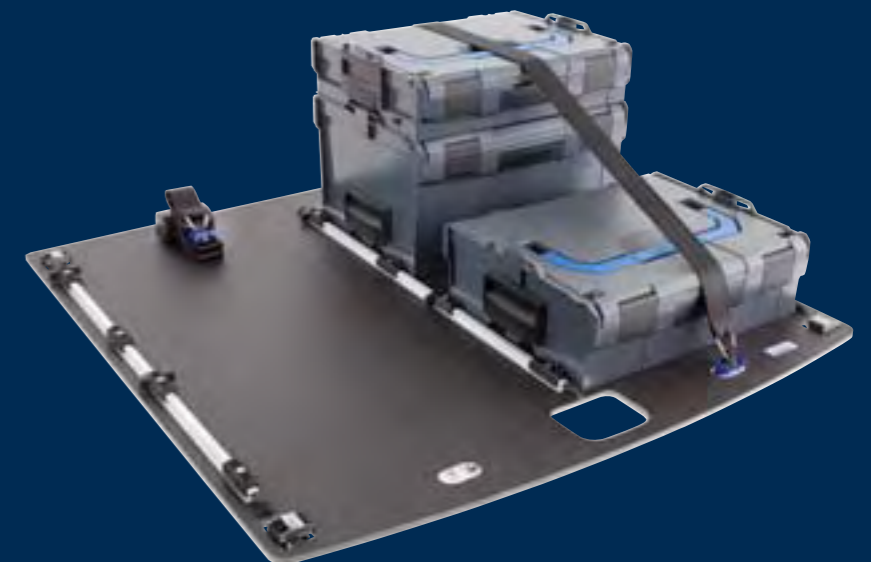

Su oficina móvil en la carretera



Automanager

AM OS N° art. 601014453

Dim. (AnxAlxPr): 580 x 300 x 410 mm
El Automanager con una mesa portátil y giratoria y bolsillos en la tapa para piezas pequeñas.

Peso: 7,4 kg

AM Automanager con fuente de alimentación

N° art. 601009565



Automanager Trolley

AMT N° art. 601009549

Dim. (AnxAlxPr): 280 x 430 (1010) x 50 mm
El práctico trolley con asa telescópica para el Automanager Sortimo.

Peso: 1,2 kg
Sin Automanager

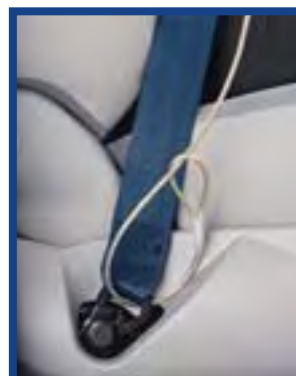

Dispositivo anti-robo

AMD N° art. 601009567

Un cable de acero atado al asiento del vehículo para asegurar el Automanager es una característica adicional de seguridad.

Peso: 0,2 kg



Transformador de 12 V

AMSW N° art. 601009449

El transformador de 12 V se puede enchufar al mechero. Equipado con varios adaptadores de conexión, el Automanager permite el funcionamiento de una impresora y ordenador portátil. (por favor, siga el consejo del fabricante).

El Automanager Sortimo

Estar en la carretera mucho tiempo conlleva ciertos problemas: archivos, muestras, portátil – todo lo tiene que llevar con usted del coche al cliente y después llevarlo de vuelta otra vez. Una solución elegante para este problema es el muy práctico Automanager Sortimo.

Amarrado y protegido con seguridad contra los robos en el asiento del copiloto, es un compañero del que no querrá separarse durante su trabajo.

Con su mesa extensible y giratoria portátil y su gran compartimento interior, usted tiene una estación completa de trabajo a mano.



El Autoassistant

El Autoassistant de Sortimo tiene todo lo que los comerciales y técnicos de servicio necesitan a su lado .

Tiene un práctico escritorio con un posavasos para una botella de 1,5 litros, una pinza para notas, y un amplio espacio dentro de la caja para documentos varios y otros artículos.

Dos carpetas de almacenaje para archivos y folletos completan el sistema.

El Autoassistant está suspendido simplemente entre los reposacabezas. La altura es fácilmente ajustable y se fija con un tornillo. El cinturón del asiento del copiloto se introduce por debajo de la caja y se encaja en su sitio.



Autoassistant

AAS **Nº art. 801013911**

Dim. (AnxAlxPr): 362 x max. 661 x 480 mm

El Autoassistant tiene dos carpetas de almacenaje, un práctico escritorio con pinzas flexibles para notas y un sitio para una botella de 1,5 litros. Debajo hay una caja con un amplio espacio para diversos documentos. Incluye un cierre de abrazadera para el asiento debajo del reposacabezas.

Peso: 6,9 kg

Para más información visiten www.sortimo.es o llamen al número de teléfono 902 44 88 99.

El maletín de trabajo

Listo para utilizar dentro y fuera del vehículo, el versátil maletín de trabajo de Sortimo puede dejarse abierto durante la conducción, como la mesa está asegurado al asiento del copiloto.

El maletín le proporciona mucho espacio para su teléfono móvil, bolígrafos, documentos y libretas. Se asegura con cinturones fácilmente desmontables alrededor del reposacabezas y el reposabrazos del asiento del copiloto.

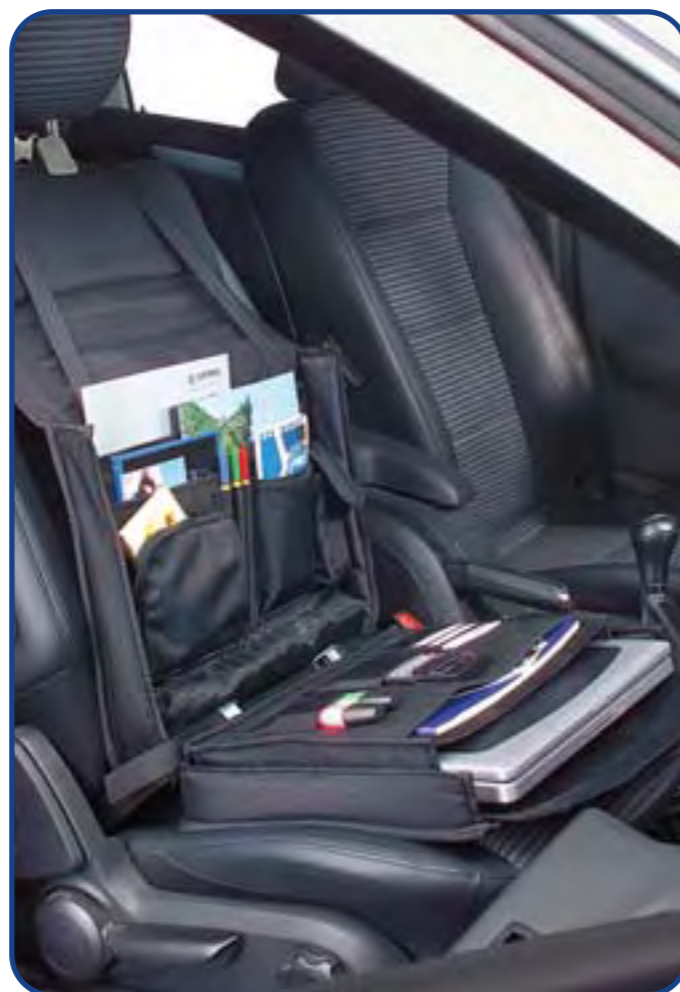

Maletín de oficina

OT **Nº art. 601014026**

Dim. (AnxAlxPr): 420 x 395 x 130 mm

El maletín de trabajo se ancla de forma segura al reposacabezas y al asiento con cinturones desmontables. Todo lo que necesite, documentos, bolígrafos, teléfono móvil o su cuaderno está al alcance de su mano. Plegando la bolsa de oficina, se convierte en un maletín fácil de llevar.





Sortimo
CarMo



CarMo Sortimo

Novedad

El equipamiento más pequeño de Sortimo

CarMo viene de »Car Mobility«. El suelo CarMo fabricado por Sortimo es la base perfecta para fijar la maleta L-BOXX en su vehículo familiar o furgoneta.

Cortado con precisión para ajustarse a cada modelo de vehículo, el suelo se ajusta de forma segura a los puntos de anclaje de origen y está preparado para fijar sobre él las maletas L-Boxx de Sortimo.

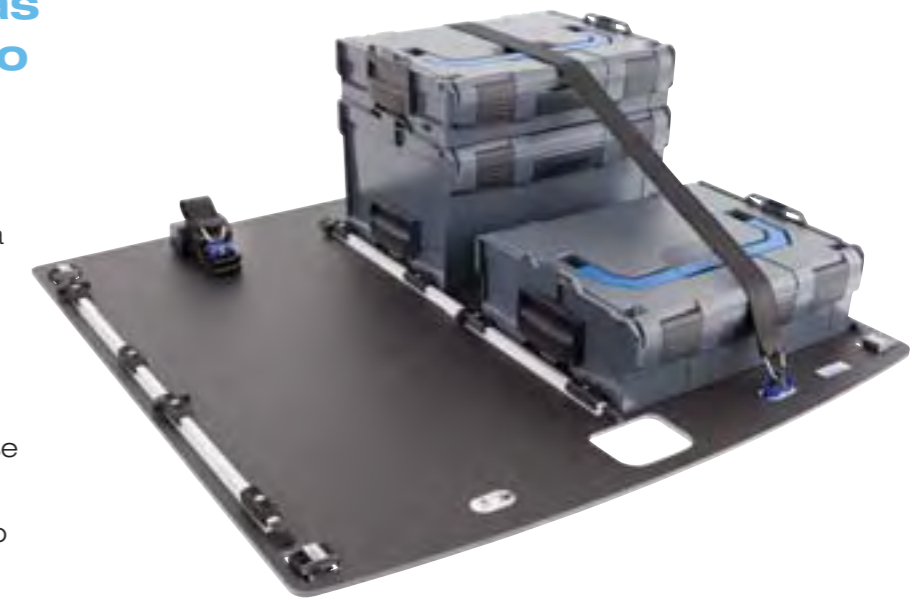

Para ampliar información pregunte por el nuevo catálogo Sortimo CarMo. También se puede informar en: www.sortimo.es/carmo

