

FLEXIBLE Y FUNCIONAL – LA COCINA PERFECTA PARA CUALQUIER USO

MINI COCINAS 2013

FABRICADO
EN
ALEMANIA



stengel iberica

stengel Küchen

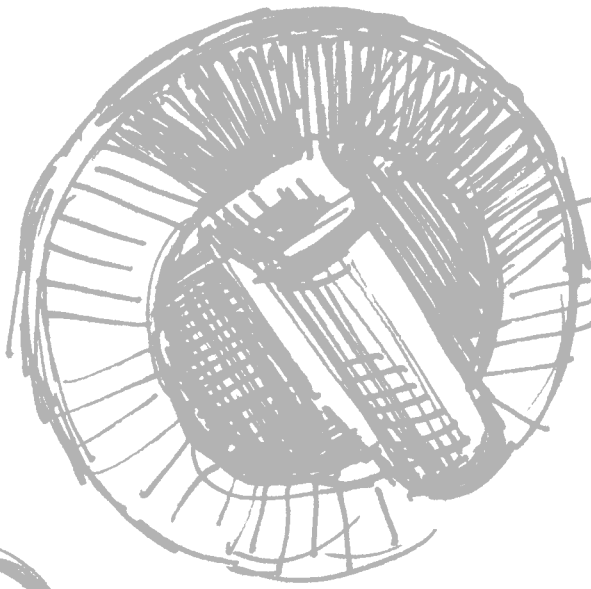
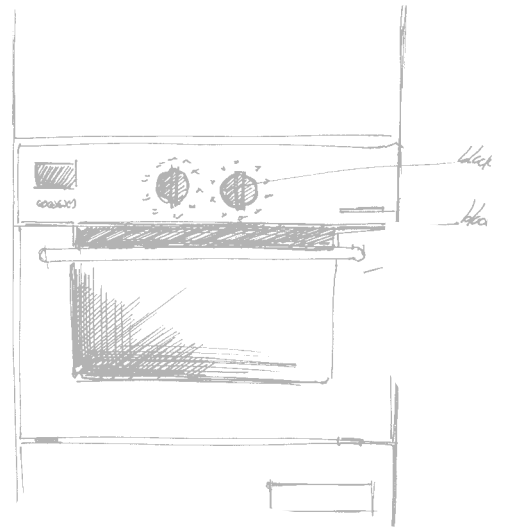

mit
Wick
Plastik

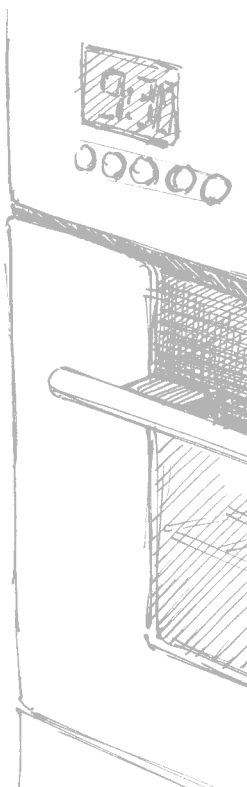
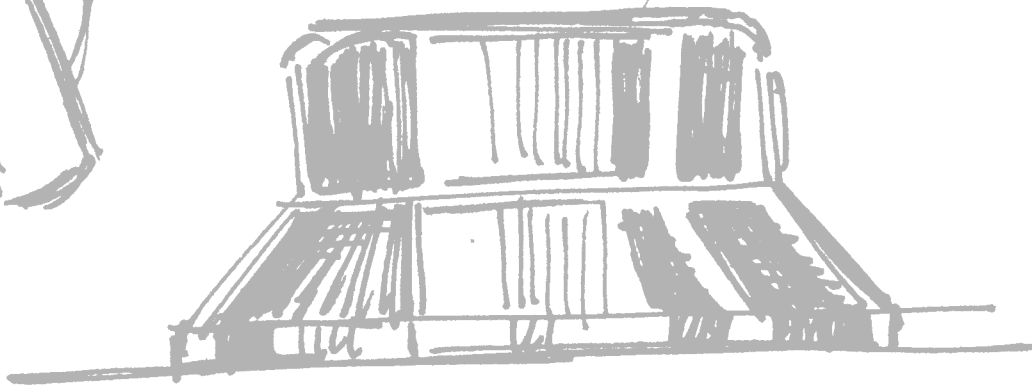

stengel Küchen

CONTENIDO

LA EMPRESA	04
MINICOCINAS STENGEL	05
PROYECTOS	14
MINICOCINAS KITCHENLINE	16
MINICOCINAS PREMIUMLINE	32
MINICOCINAS PREMIUMLINE EN ACERO INOXIDABLE	48
ARMARIOS DE PARED DE METAL	62
ARMARIOS ALTOS DE METAL	64
STUDIOLINE	66
COCINAS EN COLOR DE MADERA	70
COCINAS JUNIOR DE MADERA	72
COCINAS ARMARIO DE MADERA	74
ENCIMERAS DE COCINA EN ACERO INOXIDABLE	82
PAREDES POSTERIORES EN ACERO INOXIDABLE	85
ACCESORIOS	86
ELECTRODOMÉSTICOS	87
DIAGRAMA DE CONEXIONES-EMPAQUETADO-ENVÍOS	90

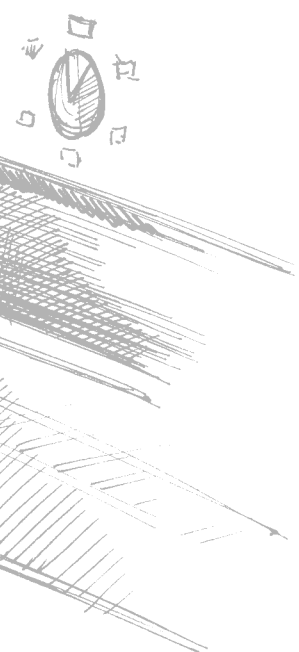

LA EMPRESA

La empresa Stengel GmbH

La empresa Stengel GmbH es una empresa familiar mediana con sede en Ellwangen / Alemania que fabrica las minicocinas Stengel. Stengel GmbH posee ya una experiencia de más de 40 años en el sector del tratamiento industrial de chapas de acero y metal.

Con sus más de 300 empleados, una superficie aproximada de producción y almacenaje de 40.000 m², sus propias cabinas de pintura en polvo y una ultramoderna maquinaria, Stengel GmbH está perfectamente capacitada para cumplir de manera óptima los requisitos del actual mercado. Además de las minicocinas, Stengel GmbH fabrica más de 50.000 productos, entre los cuales se hallan por ejemplo cuartos húmedos para el sector naval, grupos electrógenos, mobiliario de oficina e instalaciones de tienda, así como muchos otros productos para destacados fabricantes de toda Europa.



MINI COCINAS STENGENEL

Creemos que una cocina, sin importar su tamaño, simplemente debe poder adaptarse a cualquier lugar. Si dispone de poco espacio - ya sea en su casa, en el despacho o en el taller, en el consultorio o en el laboratorio-, tenemos para Vd. la minicocina ideal. Nuestras minicocinas se adaptan perfectamente a todas sus necesidades y deseos. Se entregan en todos los modelos montadas y listas para su conexión.

Las ventajas de una cocina de metal de la empresa Stengel respecto a las cocinas de madera son las siguientes:

- larga vida útil
- bajos costes de montaje
- diseño independiente de la moda
- ahorro de espacio
- superficies de fácil cuidado
- el material no se deteriora con el tiempo, en comparación con la madera
- instalación sumamente sencilla
- el material no resulta dañado por el efecto del agua (abombamiento de las encimeras)

Las minicocinas Stengel son instalables en:

- Residencias de estudiantes
- Apartamentos
- Resorts de vacaciones
- Hoteles
- Contenedores habitables o de obra
- Salones de belleza o peluquería
- Consultas de dentista
- Residencias de la tercera edad
- Albergues
- Pensiones
- Casas para personas sin hogar
- Cocinas personales
- Viviendas de Protección Oficial y Sociales
- Cocinas personalizadas



MINI COCINAS KITCHENLINE

Nuestra Minicocina Kitchenline es el modelo básico de nuestra gama. ¿Está buscando una cocina sencilla, presentable y adecuada para su residencia de vacaciones, su consulta o su pequeño salón privado en el sótano? Entonces nuestra minicocina Kitchenline es la respuesta que esperaba. La línea Kitchenline se adapta a cualquier lugar reducido y resulta asequible para todos los bolsillos.

Incluso en su modelo básico, un lavavajillas puede hacerle el día a día más confortable. Además, gracias a sus prácticas dimensiones, sigue ofreciendo espacio de almacenaje detrás de la puerta.



En los modelos MK 90, 100 y 120, nuestros microondas se hallan montados detrás de una puerta conforme al estándar, con lo cual, al cerrar ésta, se crea una perfecta imagen compacta.



Cómodo gabinete extraíble en blanco. Gracias a este gabinete suavemente deslizante, podrá encontrar el frasco de especias que necesita aún en el rincón más alejado.



Todas las encimeras que se fabrican en nuestra empresa pueden ir equipadas adicionalmente con un temporizador.





MINI COCINAS PREMIUMLINE

¿Dispone de poco espacio en su casa, despacho, taller, consulta o laboratorio? Hemos desarrollado para Vd. una minicocina compacta. La minicocina Premiumline es una cocina que puede usar como cocina de despacho o como compacta cocina Single donde preparar un buen menú para sus amigos.

Nuestras nuevas Minicocinas Premiumline también pueden ir equipadas opcionalmente con un asa curva de metal mate o con los nuevos asideros en forma de barra en acero inoxidable mate.



Base doble para aparatos eléctricos. Muchos modelos están equipados con nuestra nueva base para aparatos eléctricos. Gran equipamiento en muy poco espacio.



En cuanto a los accesorios de diseño, ya sean de alta o baja presión, en nuestro capítulo Accesorios encontrará los adecuados para su cocina.



Armarios de pared Premium. Para su cocina Premium, Vd. puede encargar nuestros elegantes armarios de pared. Y ahora las novedades incorporan tres tipos de asidero diferentes.





MINI COCINAS EN ACERO INOXIDABLE PREMIUMLINE

Tenemos la cocina adecuada a sus altas exigencias: la Minicocina **Stengel Premiumline** en acero inoxidable. Todo aquel que conceda gran importancia a la estética y al diseño debe optar por nuestras minicocinas Premiumline en acero inoxidable. La excelente calidad de la línea Premiumline en acero inoxidable se demuestra en el material usado y en su diseño único.

Gabinets extraíbles en acero inoxidable. Gracias a las cestas colgantes de altura variable, se pueden alojar muchos productos en poco espacio.



Un reclamo en cada cocina. Nuestras placas de cocina están equipadas con la más moderna tecnología. Elegante óptica bajo las cacerolas.



Sólo con frigorífico o con más electrodomésticos. Vd. elige. Según sus necesidades, puede escoger entre un frigorífico u otros electrodomésticos.



Perfecta tecnología. Los electrodomésticos de alta calidad, como el microondas, el frigorífico o el lavavajillas son perfectamente integrables.





MÓDULO COMPACTO STUDIOLINE

¿Busca algo extravagante? ¿Desea instalar una cocina en cualquier lugar que elija de la habitación? El módulo Studioline de Stengel ofrece una minicocina óptima para los muy exigentes. Para todos aquellos que desean más pero disponen de poco espacio, hemos desarrollado la cocina grande más pequeña que incorpora todas las prácticas funciones y detalles.

Studioline D

Las paredes laterales se componen de dos partes. Las puertas falsas en acero inoxidable sobre y bajo el armario de pared así como las paredes posteriores del mismo material convierten a su cocina en una instalación especialmente elegante.



Studioline E

En este caso, apostamos conscientemente por un diseño simple con una pieza lateral universal. El módulo se completa además con un armario de pared y una pared posterior.





PROYECTOS Y PLANES DE CONSTRUCCIÓN

Nuestras minicocinas Stengel son utilizadas ya en numerosos proyectos en toda Europa. Las residencias de estudiantes, hoteles, apartamentos de vacaciones o residencias de la tercera edad se benefician ya de las numerosas ventajas de nuestras minicocinas como su larga vida útil, un material de excelente calidad, unos reducidos costes de montaje y transporte y un diseño atemporal que no se ciñe a la moda del momento.

Grandes ventajas para su proyecto.

Desde la idea hasta la fabricación, atendemos y aconsejamos a nuestros clientes, entre los que se encuentran arquitectos y oficinas de proyectos, en todos los aspectos del proceso. Gracias a nuestra larga experiencia de muchos años en la conformación de proyectos, podemos satisfacer sus deseos a la perfección. Asimismo, nuestro departamento de construcción propio puede llevar a cabo puntualmente y de forma profesional modelos de fabricación especiales.



DOBLERGREEN Hotel
en Gerlingen/Alemania



Residencia de estudiantes
en Münster/Alemania

Residencia de estudiantes en Middlesex Street,
Londres/Gran Bretaña



Diversos proyectos
en Gran Bretaña



Bloque de apartamentos
en la Costa Brava



Residencia de
estudiantes en
Tübingen/Alemania

MINICOCINAS KITCHENLINE MK

MINICOCINAS PEQUEÑAS PERO DE EXCELENTE CALIDAD.
EL MODELO BÁSICO DE NUESTRAS MINICOCINAS ESTÁ
FABRICADO EN METAL.

Si le concede mucha importancia a la calidad a un precio bajo, la línea Kitchenline de Stengel es su elección óptima. Fregadero, cocina, frigorífico, armarios de almacenaje, microondas y lavavajillas: todo en una minicocina compacta. La línea Kitchenline está fabricada en una chapa de acero con capa de pintura en polvo y posee puertas dobles aislantes. La línea Kitchenline puede presentarse en anchos de 90, 100, 120, 150, 160 y 170 cm. Consulte las siguientes páginas para ver todos los modelos existentes.





KITCHENLINE MK

VARIANTES DE MODELOS

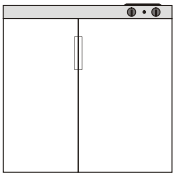

MK 90
Véase página 19

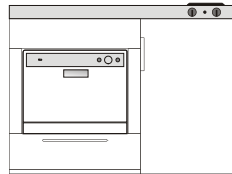

MKGS 120
Véase página 23

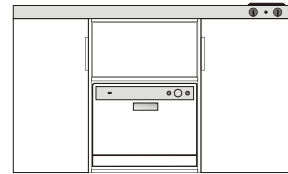

MKGS 150
Véase página 27

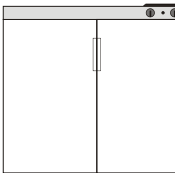

MK 100
Véase página 21

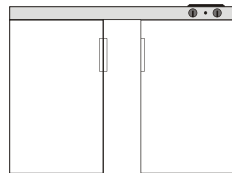

MK 120 A
Véase página 24

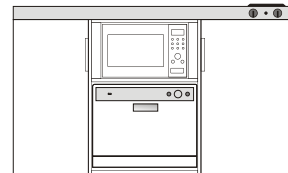

MKGS 150
Véase página 28

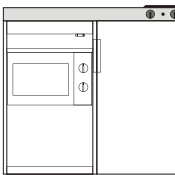

MKM 100
Véase página 21

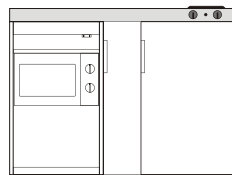

MKM 120 A
Véase página 25

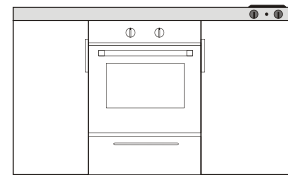

MKB 150
Véase página 28

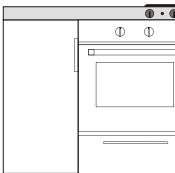

MKB 100
Véase página 21

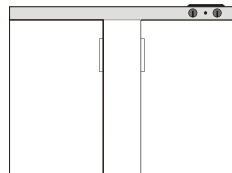

MK 120 B
Véase página 25

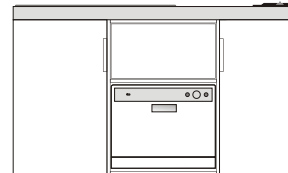

MKGS 160
Véase página 30



MKGS 110
Véase página 22

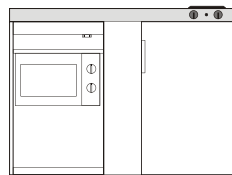

MKM 120 B
Véase página 25

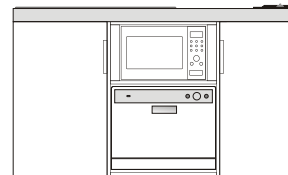

MKGS 160
Véase página 30

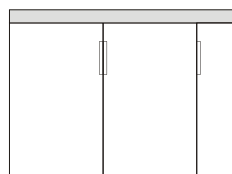

MK 150
Véase página 27

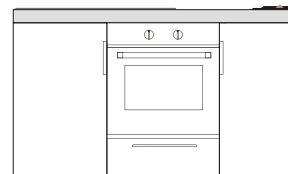

MKB 160
Véase página 30

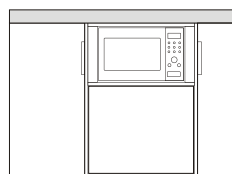

MKM 150
Véase página 27

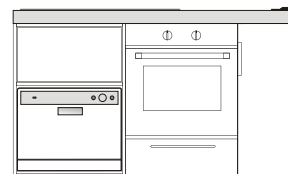

MKBGS 170
Véase página 31

MINICOCINA KITCHENLINE MK 90

4* Frigorífico Liebherr UKS 1434 *
Categoría de eficiencia energética: A+

Encimera en acero inoxidable, con interruptores delanteros, incluye fregadero con grifos de desagüe y rebose, dos placas de cocina eléctricas, zona de cocción en vitrocerámica o Teepantry (encimera sin cocción) 90 x 60 cm (AN/FO) de la casa Stengel.

Base de metal de 40 cm de ancho, modelo blanco con pintura de polvo.

La cocina viene en color blanco, y por un pequeño recargo, también está disponible en cualquier otro color de nuestra paleta.

Todas las minicocinas Modelo Kitchenline MK 90 se entregan montadas y listas para usar.



Paleta de colores Kitchenline



Modelos de encimera

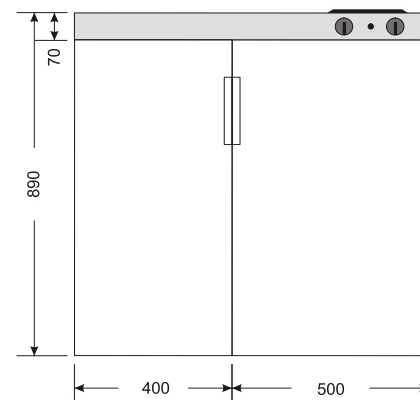
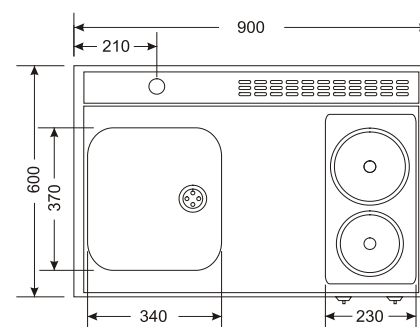

Núm. de artículo: **MK 90 - Modelo metal blanco**

11090 000011 00	Zona de cocción eléctrica izquierda / fregadero derecha
11090 000021 00	Zona de cocción eléctrica derecha / fregadero izquierda
11090 000031 00	Zona de cocción de vitrocerámica izquierda / fregadero derecha
11090 000041 00	Zona de cocción de vitrocerámica derecha / fregadero izquierda
11090 000051 00	Teepantry (encimera sin cocción) izquierda / fregadero derecha
11090 000061 00	Teepantry (encimera sin cocción) derecha / fregadero izquierda

* Salvo nuevas disposiciones del fabricante de los electrodomésticos, se especifica si son aparatos de marca o estándar.



MINIKÜCHE KITCHENLINE MK 100

4* Frigorífico Liebherr UKS 1434 *
Categoría de eficiencia energética: A+

Encimera en acero inoxidable, con interruptores delanteros, incluye fregadero con grifos de desagüe y rebose, dos placas de cocina eléctricas, zona de cocción en vitrocerámica o Teepantry (encimera sin cocción) 100 x 60 cm (AN/FO) de la casa Stengel.

Base de metal de 50 cm de ancho, modelo blanco con capa de pintura en polvo.

Los electrodomésticos están ocultos tras la puerta.

La cocina viene en blanco, y por un pequeño recargo, también está disponible en cualquier otro color de nuestra paleta.

Todas las minicocinas de la línea Kitchenline Modelos MK 100 se entregan montadas y listas para usar.

Paleta de colores Kitchenline



Modelos de encimera

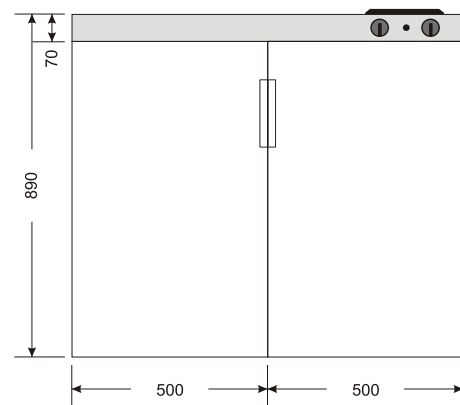
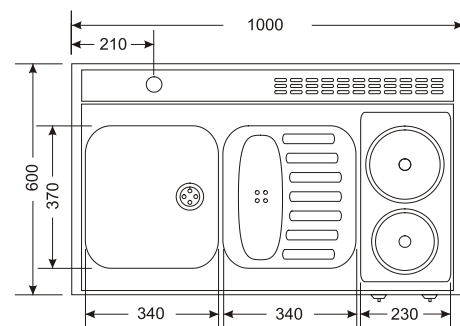

Núm. de artículo: MK 100 - Modelo metal blanco

11100 000011 00	Zona de cocción eléctrica izquierda / fregadero derecha
11100 000021 00	Zona de cocción eléctrica derecha / fregadero izquierda
11100 000031 00	Zona de cocción vitrocerámica izquierda / fregadero derecha
11100 000041 00	Zona de cocción vitrocerámica derecha / fregadero izquierda
11100 000051 00	Teepantry (encimera sin cocción) izquierda / fregadero derecha
11100 000061 00	Teepantry (encimera sin cocción) derecha / fregadero izquierda

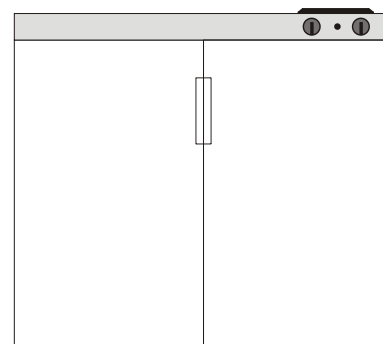
**Núm. de artículo: MKM 100 - Modelo metal blanco**

incl. microondas Amica*
Microondas detrás de la puerta

11100 010011 00	Zona de cocción eléctrica izquierda / fregadero derecha
11100 010021 00	Zona de cocción eléctrica derecha / fregadero izquierda
11100 010031 00	Zona de cocción de vitrocerámica izquierda / fregadero derecha
11100 010041 00	Zona de cocción de vitrocerámica derecha / fregadero izquierda
11100 010051 00	Teepantry (encimera sin cocción) izquierda / fregadero derecha
11100 010061 00	Teepantry (encimera sin cocción) derecha / fregadero izquierda

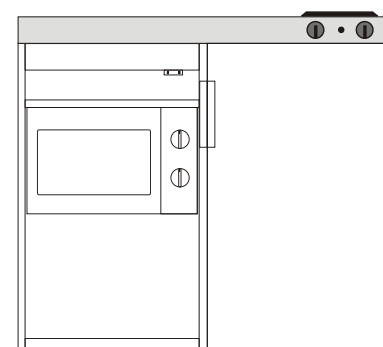
**Núm. de artículo: MKB 100 - Modelo metal blanco**

incl. horno Techwood EB * (La entrega sin cable de conexión)
base vacía, sin frigorífico
cajón bajo el horno

11100 005010 00	Zona de cocción eléctrica izquierda / fregadero derecha
11100 005020 00	Zona de cocción eléctrica derecha / fregadero izquierda
11100 005030 00	Zona de cocción de vitrocerámica izquierda / fregadero derecha
11100 005040 00	Zona de cocción de vitrocerámica derecha / fregadero izquierda
11100 005050 00	Teepantry (encimera sin cocción) izquierda / fregadero derecha
11100 005060 00	Teepantry (encimera sin cocción) derecha / fregadero izquierda

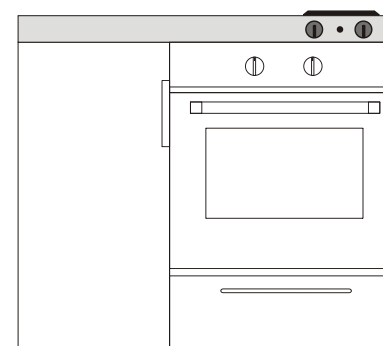
**Modelos color:**

Según el estándar, el Modelo MKB 100 de color incorpora un horno en acero inoxidable. El cajón frontal bajo el horno es también de acero inoxidable.



MINICOCINA KITCHENLINE MKGS 110

4* Frigorífico Liebherr UKS 1434 *
Categoría de eficiencia energética: A+

Encimera en acero inoxidable como "Versión Top", incorpora fregadero sin superficie de escurrido e incluye grifos de desagüe y rebose, perforación para grifos de 35 mm, opcionalmente dos placas de cocina eléctricas, zona de cocción en vitrocerámica o Teepantry (encimera sin cocción) 110 x 60 cm (AN/FO) de la casa Stengel.

Base de metal de 60 cm de ancho, puerta sobre lavavajillas, modelo en blanco con capa de pintura en polvo.

La cocina únicamente está disponible en color blanco

Todas las minicocinas de la línea Kitchenline Modelos MK 110 se entregan montadas y listas para usar. Viene con lavavajillas sin montar.

Modelos de encimera



Placas de cocina eléctricas



Zona de cocción de vitrocerámica



Teepantry (encimera sin cocción)

Novedad: opcionalmente también disponibles con 2 placas de inducción (véase pág. 89)

Núm. de artículo:

MKGS 110 - Modelo metal blanco

incl. lavavajillas Bomann blanco*

Puerta sobre lavavajillas

11110 660111 00	Zona de cocción eléctrica izquierda / fregadero derecha
11110 660121 00	Zona de cocción eléctrica derecha / fregadero izquierda
11110 660131 00	Zona de cocción vitrocerámica izquierda / fregadero derecha
11110 660141 00	Zona de cocción vitrocerámica derecha / fregadero izquierda
11110 660151 00	Teepantry (encimera sin cocción) izquierda / fregadero derecha
11110 660161 00	Teepantry (encimera sin cocción) derecha / fregadero izquierda

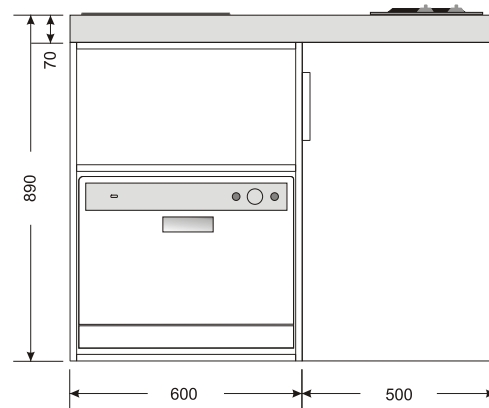
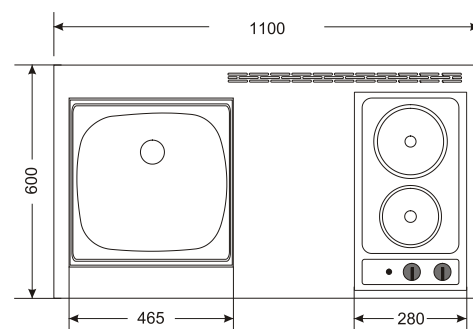

MINICOCINA KITCHENLINE MKGS 120

4* Frigorífico Liebherr UKS 1434 *
Categoría de eficiencia energética: A+

Encimera en acero inoxidable, con interruptores delanteros, incluye fregadero con grifos de desagüe y rebose, dos placas de cocina eléctricas, zona de cocción en vitrocerámica o Teepantry (encimera sin cocción) 120 x 60 cm (AN/FO) de la casa Stengel.

Base de metal para lavavajillas de 70 cm de ancho, cajón debajo de lavavajillas, modelo blanco con capa de pintura en polvo.

La cocina viene en blanco, y por un pequeño recargo, también está disponible en cualquier otro color de nuestra paleta.



Todas las minicocinas modelos MKGS 120 se entregan montadas y listas para usar. Viene con lavavajillas sin montar.

Paleta de colores Kitchenline



Modelos de encimera



Núm. de artículo:	MKGS 120 - Modelo metal blanco
	Incl. Lavavajillas Bomann blanco*
	Cajón debajo del lavavajillas
11120 300011 00	Zona de cocción eléctrica izquierda / fregadero derecha
11120 300021 00	Zona de cocción eléctrica derecha / fregadero izquierda
11120 300031 00	Zona de cocción vitrocerámica izquierda / fregadero derecha
11120 300041 00	Zona de cocción vitrocerámica derecha / fregadero izquierda
11120 300051 00	Teepantry (encimera sin cocción) izquierda / fregadero derecha
11120 300061 00	Teepantry (encimera sin cocción) derecha / fregadero izquierda

Nota sobre las variantes cromáticas:

Según la variante cromática, el lavavajillas y la base de metal incorporan frontal en acero inoxidable.

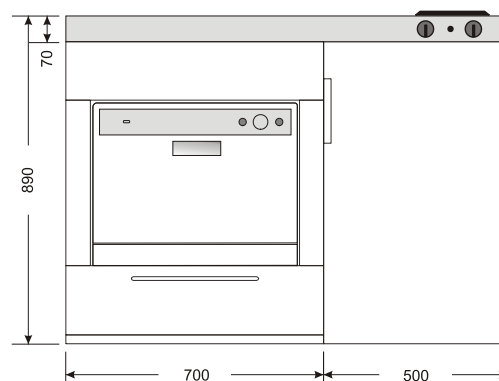
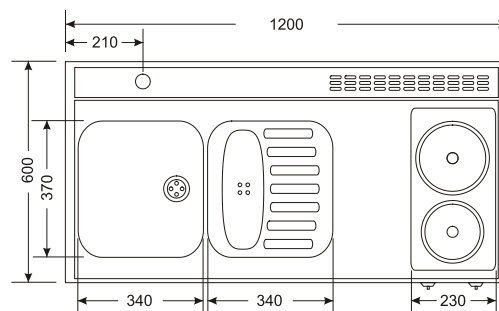

* Salvo nuevas disposiciones del fabricante de los electrodomésticos, se especifica si son aparatos de marca o estándar.



MINICOCINA KITCHENLINE MK 120

4* Frigorífico Liebherr UKS 1434 *
Categoría de eficiencia energética: A+

Encimera en acero inoxidable, con interruptores delanteros, incluye fregadero con grifos de desagüe y rebose, dos placas de cocina eléctricas, zona de cocción en vitrocerámica o Teepantry (encimera sin cocción) 120 x 60 cm (AN/FO) de la casa Stengel.

Base de metal de 50 cm de ancho con corredera de 20 cm de ancho que incluye dos canastas o base de metal de 70 cm de ancho con puerta falsa de 20 cm, modelo blanco con pintura en polvo.

Los electrodomésticos están montados detrás la puerta.

La cocina viene en blanco, y por un pequeño recargo, también está disponible en cualquier otro color de nuestra paleta.

Todas las minicocinas de la línea Kitchenline Modelos MK 120 se entregan montadas y listas para usar.

Paleta de colores Kitchenline



Modelos de encimera

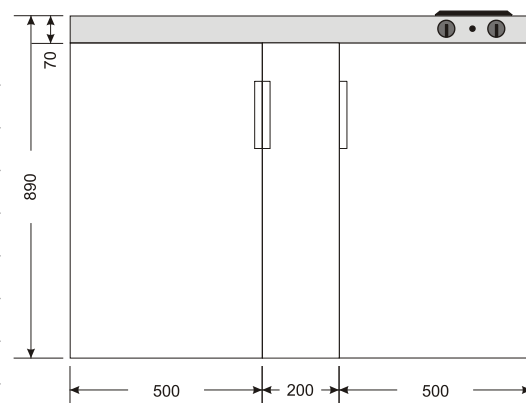
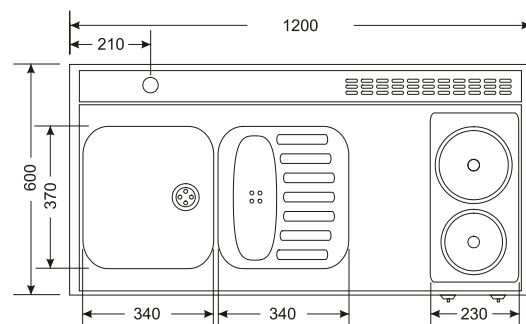

Artikel Nr.

MK 120 A - Modelo metal blanco

Corredera de 20 cm de ancho

11120 002011 00	Zona de cocción eléctrica izquierda / fregadero derecha
11120 002021 00	Zona de cocción eléctrica derecha / fregadero izquierda
11120 002031 00	Zona de cocción vitrocerámica izquierda / fregadero derecha
11120 002041 00	Zona de cocción vitrocerámica derecha / fregadero izquierda
11120 002051 00	Teepantry (encimera sin cocción) izquierda / fregadero derecha
11120 002061 00	Teepantry (encimera sin cocción) derecha / fregadero izquierda

Núm. de artículo: MKM 120 A - Modelo metal blanco

incl. microondas Amica*

Microondas detrás de la puerta

11120 012011 00	Zona de cocción eléctrica izquierda / fregadero derecha
11120 012021 00	Zona de cocción eléctrica derecha / fregadero izquierda
11120 012031 00	Zona de cocción vitrocerámica izquierda / fregadero derecha
11120 012041 00	Zona de cocción vitrocerámica derecha / fregadero izquierda
11120 012051 00	Teepantry (encimera sin cocción) izquierda / fregadero derecha
11120 012061 00	Teepantry (encimera sin cocción) derecha / fregadero izquierda

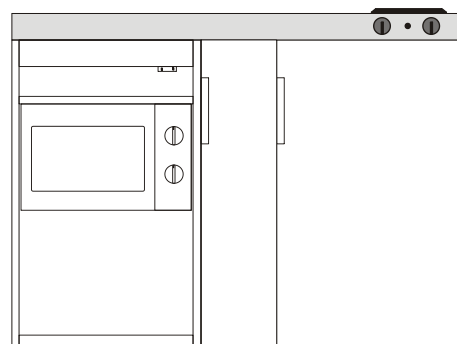
**Núm. de artículo: MK 120 B - Modelo metal blanco**

incl. puerta falsa de 20 cm de ancho

11120 001011 00	Zona de cocción eléctrica izquierda / fregadero derecha
11120 001021 00	Zona de cocción eléctrica derecha / fregadero izquierda
11120 001031 00	Zona de cocción vitrocerámica izquierda / fregadero derecha
11120 001041 00	Zona de cocción vitrocerámica derecha / fregadero izquierda
11120 001051 00	Teepantry (encimera sin cocción) izquierda / fregadero derecha
11120 001061 00	Teepantry (encimera sin cocción) derecha / fregadero izquierda

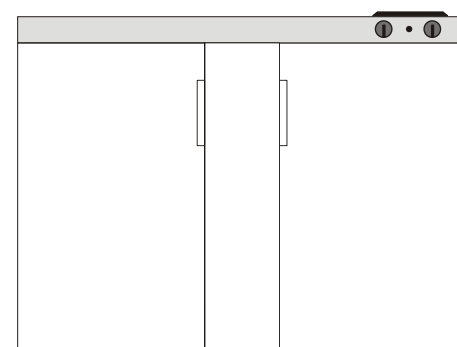
**Artikel Nr. MKM 120 B - Modelo metal blanco**

incl. puerta falsa de 20 cm de ancho

incl. microondas Amica *

11120 011011 00	Zona de cocción eléctrica izquierda / fregadero derecha
11120 011021 00	Zona de cocción eléctrica derecha / fregadero izquierda
11120 011031 00	Zona de cocción vitrocerámica izquierda / fregadero derecha
11120 011041 00	Zona de cocción vitrocerámica derecha / fregadero izquierda
11120 011051 00	Teepantry (encimera sin cocción) izquierda / fregadero derecha
11120 011061 00	Teepantry (encimera sin cocción) derecha / fregadero izquierda

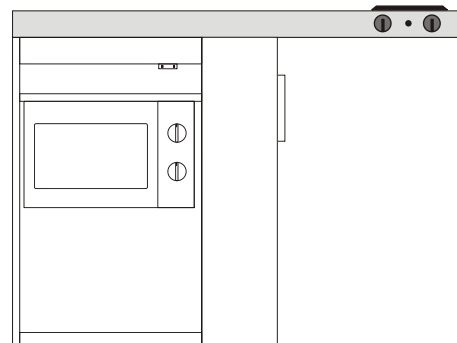



MINICOCINA KITCHENLINE MK 150

4* Frigorífico Liebherr UKS 1434 *
Categoría de eficiencia energética: A+

Encimera en acero inoxidable, con interruptores delanteros, incluye fregadero con grifos de desagüe y rebose, dos placas de cocina eléctricas, zona de cocción en vitrocerámica o Teepantry (encimera sin cocción) 150 x 60 cm (AN/FO) de la casa Stengel.

Doble base de metal de 50 cm de ancho, modelo blanco con capa de pintura en polvo.

La cocina viene en blanco, y por un pequeño recargo, también está disponible en cualquier otro color de nuestra paleta.

Todas las minicocinas de la línea Kitchenline Modelos MK 150 se entregan montadas y listas para usar. Los electrodomésticos tales como microondas, lavavajillas y horno son suministrados sin montar.

Paleta de colores Kitchenline



Modelos de encimera

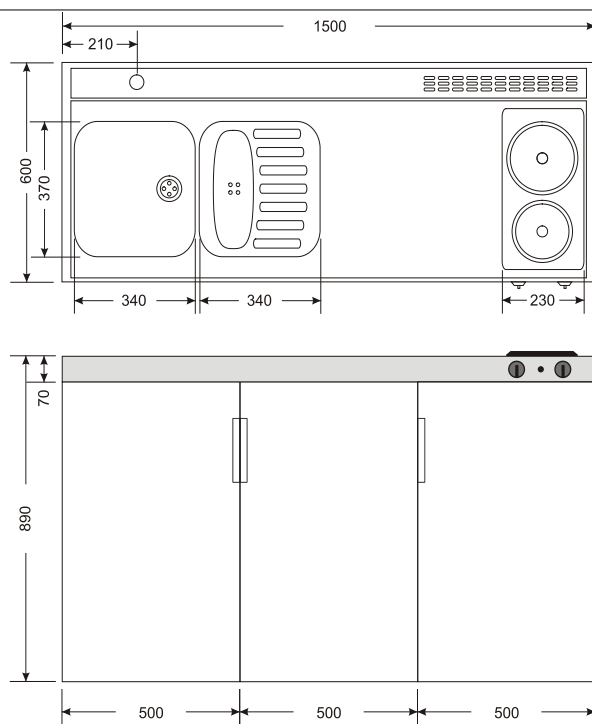

Núm. de artículo: **MK 150 - Modelo metal blanco**

11150 000011 00	Zona de cocción eléctrica izquierda / fregadero derecha
11150 000021 00	Zona de cocción eléctrica derecha / fregadero izquierda
11150 000031 00	Zona de cocción vitrocerámica izquierda / fregadero derecha
11150 000041 00	Zona de cocción vitrocerámica derecha / fregadero izquierda
11150 000051 00	Teepantry (encimera sin cocción) izquierda / fregadero derecha
11150 000061 00	Teepantry (encimera sin cocción) derecha / fregadero izquierda

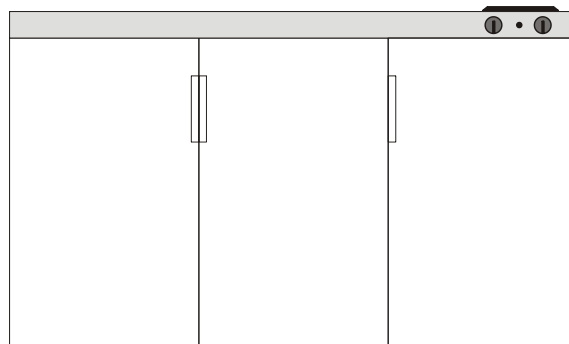
**Núm. de artículo:** **MKM 150 - Modelo metal blanco**

incl. microondas LG en acero inoxidable con parrilla*
Compartimento de almacenaje con puerta debajodel microondas

11150 560011 00	Zona de cocción eléctrica izquierda / fregadero derecha
11150 560021 00	Zona de cocción eléctrica derecha / fregadero izquierda
11150 560031 00	Zona de cocción vitrocerámica izquierda / fregadero derecha
11150 560041 00	Zona de cocción vitrocerámica derecha / fregadero izquierda
11150 560051 00	Teepantry (encimera sin cocción) izquierda / fregadero derecha
11150 560061 00	Teepantry (encimera sin cocción) derecha / fregadero izquierda

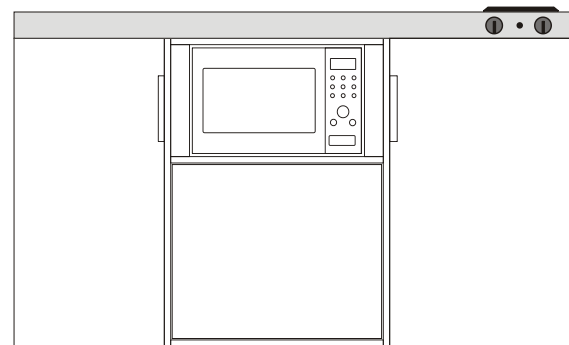
**Nota sobre las variantes cromáticas:**

Según la variante cromática, el microondas y la base de metal incorporan frontal en acero inoxidable.

Núm. de artículo: **MKGS 150 - Modelo metal blanco**

incl. lavavajillas Bomann blanco*
Compartimento de almacenaje con puerta debajodel microondas

11150 660011 00	Zona de cocción eléctrica izquierda / fregadero derecha
11150 660021 00	Zona de cocción eléctrica derecha / fregadero izquierda
11150 660031 00	Zona de cocción vitrocerámica izquierda / fregadero derecha
11150 660041 00	Zona de cocción vitrocerámica derecha / fregadero izquierda
11150 660051 00	Teepantry (encimera sin cocción) izquierda / fregadero derecha
11150 660061 00	Teepantry (encimera sin cocción) derecha / fregadero izquierda

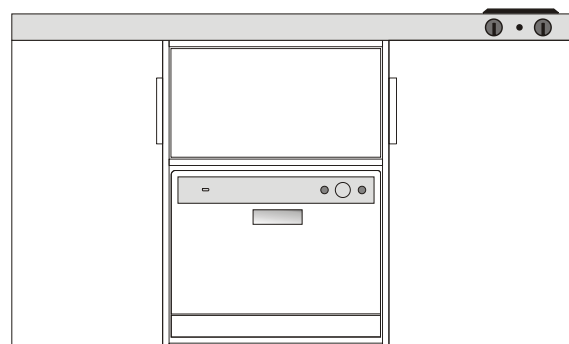
**Nota sobre las variantes cromáticas:**

Según la variante cromática, el lavavajillas y la base de metal incorporan frontal en acero inoxidable.

* Salvo nuevas disposiciones del fabricante de los electrodomésticos, se especifica si son aparatos de marca o estándar.

Núm. de artículo: **MKGSM 150 - Modelo metal blanco**

incl. lavavajillas Bomann blanco*
incl. microondas LG* en acero inoxidable con parrilla*

11150 760011 00	Zona de cocción eléctrica izquierda / fregadero derecha
11150 760021 00	Zona de cocción eléctrica derecha / fregadero izquierda
11150 760031 00	Zona de cocción vitrocerámica izquierda / fregadero derecha
11150 760041 00	Zona de cocción vitrocerámica derecha / fregadero izquierda
11150 760051 00	Teepantry (encimera sin cocción) izquierda / fregadero derecha
11150 760061 00	Teepantry (encimera sin cocción) derecha / fregadero izquierda

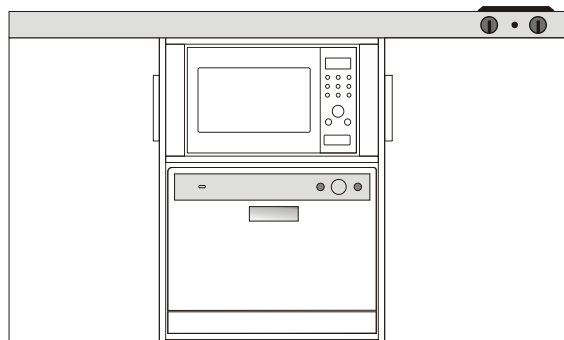

Nota sobre las variantes cromáticas:

Según la variante cromática, el lavavajillas, el microondas y la base de metal incorporan frontal en acero inoxidable.

Núm. de artículo: **MKB 150 - Modelo metal blanco**

incl. horno Techwood EB* (La entrega sin cable de conexión)
Cajón debajo del horno

11150 005011 00	Zona de cocción eléctrica izquierda / fregadero derecha
11150 005021 00	Zona de cocción eléctrica derecha / fregadero izquierda
11150 005031 00	Zona de cocción vitrocerámica izquierda / fregadero derecha
11150 005041 00	Zona de cocción vitrocerámica derecha / fregadero izquierda
11150 005051 00	Teepantry (encimera sin cocción) izquierda / fregadero derecha
11150 005061 00	Teepantry (encimera sin cocción) derecha / fregadero izquierda

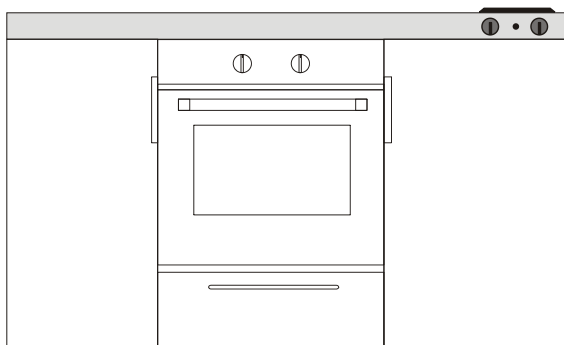

Nota sobre las variantes cromáticas:

Según el estándar, el modelo MKB 150 en color se presenta con horno en acero inoxidable montado. El frontal de cajones debajo del horno está fabricado en acero inoxidable.

MINICOCINA KITCHENLINE MK 160

4* Frigorífico Liebherr UKS 1434 *
Categoría de eficiencia energética: A+

Encimera en acero inoxidable como "versión Top", contiene fregadero incorporado con superficie de escurrido e incluye grifos de desagüe y rebose, opcionalmente placas de cocina eléctricas, zona de cocción en vitrocerámica o Teepantry (encimera sin cocción) 160 x 60 cm (AN/FO) de la casa Stengel.

Base de metal de 50 cm y 60 cm de ancho, modelo blanco con capa de pintura en polvo.

La cocina viene en color blanco, y por un pequeño recargo, también está disponible en cualquier otro color de nuestra paleta.



La cocina viene en color blanco, y por un pequeño recargo, también está disponible en cualquier otro color de nuestra paleta.

Modelos de encimera



Placas de cocina eléctricas

Zona de cocción de vitrocerámica

Teepantry (encimera sin cocción)

Paleta de colores Kitchenline



Azul lacado

Gris Aluminio

Marfil

Rojo Burdeos

Negro lacado

Novedad: opcionalmente también disponibles con 2 placas de inducción (véase pág. 89)

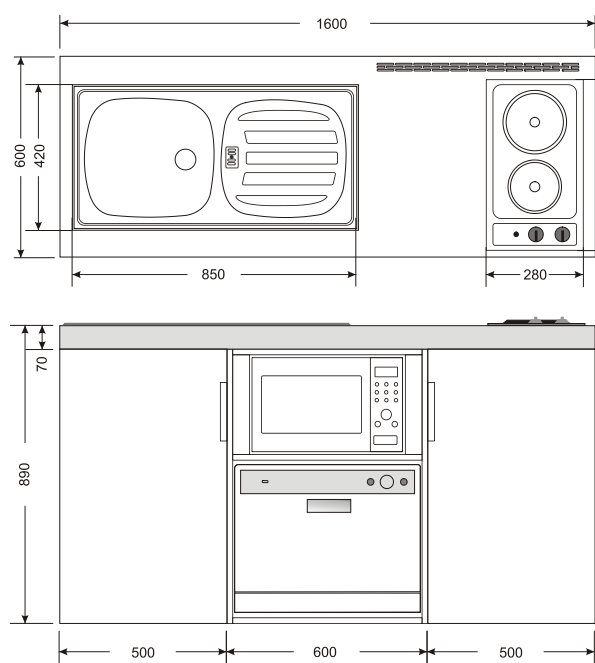

Núm. de artículo: **MKGS 160 - Modelo metal blanco**
 incl. lavavajillas Bomann blanco*
 Compartimento de almacenaje con puerta sobre el lavavajillas

11160 660111 00	Zona de cocción eléctrica izquierda / fregadero derecha
11160 660121 00	Zona de cocción eléctrica derecha / fregadero izquierda
11160 660131 00	Zona de cocción vitrocerámica izquierda / fregadero derecha
11160 660141 00	Zona de cocción vitrocerámica derecha / fregadero izquierda
11160 660151 00	Teepantry (encimera sin cocción) izquierda / fregadero derecha
11160 660161 00	Teepantry (encimera sin cocción) derecha / fregadero izquierda

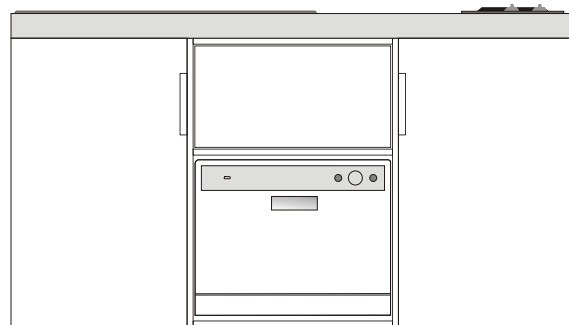

Nota sobre las variantes cromáticas:

Según la variante cromática, el lavavajillas y la base de metal incorporan frontal en acero inoxidable.

Núm. de artículo: **MKGSM 160 - Modelo metal blanco**
 incl. lavavajillas Bomann blanco*
 incl. microondas LG en acero inoxidable con parrilla*

11160 760111 00	Zona de cocción eléctrica izquierda / fregadero derecha
11160 760121 00	Zona de cocción eléctrica derecha / fregadero izquierda
11160 760131 00	Zona de cocción vitrocerámica izquierda / fregadero derecha
11160 760141 00	Zona de cocción vitrocerámica derecha / fregadero izquierda
11160 760151 00	Teepantry (encimera sin cocción) izquierda / fregadero derecha
11160 760161 00	Teepantry (encimera sin cocción) derecha / fregadero izquierda

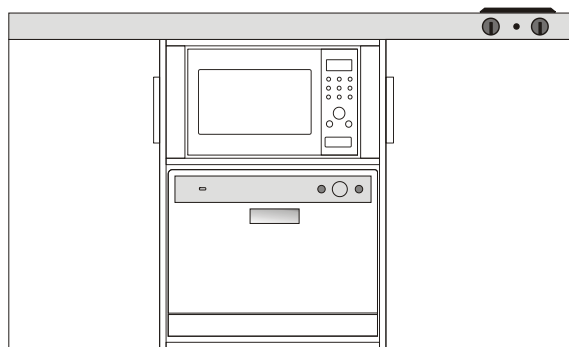

Nota sobre las variantes cromáticas:

Según la variante cromática, el lavavajillas, el microondas y la base de metal incorporan frontal en acero inoxidable.

Núm. de artículo: **MKB 160 - Modelo metal blanco**
 incl. horno Techwood EB blanco* (La entrega sin cable de conexión)
 Cajón debajo del horno

11160 005111 00	Zona de cocción eléctrica izquierda / fregadero derecha
11160 005121 00	Zona de cocción eléctrica derecha / fregadero izquierda
11160 005131 00	Zona de cocción vitrocerámica izquierda / fregadero derecha
11160 005141 00	Zona de cocción vitrocerámica derecha / fregadero izquierda
11160 005151 00	Teepantry (encimera sin cocción) izquierda / fregadero derecha
11160 005161 00	Teepantry (encimera sin cocción) derecha / fregadero izquierda

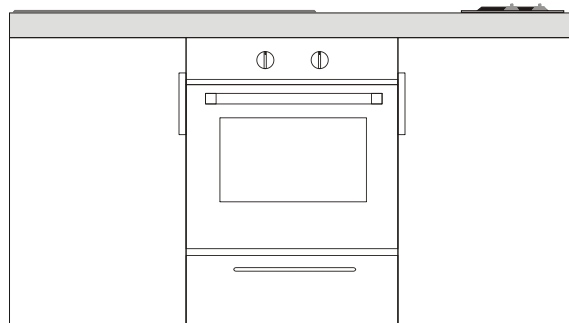

Nota sobre las variantes cromáticas:

Según la variante cromática, el horno y la base de metal incorporan frontal en acero inoxidable.

MINICOCINA KITCHENLINE MK 170

4* Frigorífico Liebherr UKS 1434 *
Categoría de eficiencia energética: A+

Encimera en acero inoxidable como "versión Top", contiene fregadero incorporado con superficie de escurrido e incluye grifos de desagüe y rebose, opcionalmente placas de cocina eléctricas, zona de cocción en vitrocerámica o Teepantry (encimera sin cocción) 170 x 60 cm (AN/FO) de la casa Stengel.

Dos bases de metal de 60 cm de ancho, modelo blanco con capa de pintura en polvo.

El modelo MKBGS 170 únicamente está disponible en color blanco.



Las minicocinas MKBGS 170 se entregan montadas y listas para usar. Los electrodomésticos tales como microondas, lavavajillas y horno son suministrados sin montar.

Modelos de encimera



Placas de cocina eléctricas



Zona de cocción de vitrocerámica



Teepantry (encimera sin cocción)

Novedad: opcionalmente también disponibles con 2 placas de inducción (véase pág. 89)

Núm. de artículo: **MKBGS 170 - Modelo metal blanco**

incl. horno Techwood EB* (La entrega sin cable de conexión)

incl. lavavajillas Bomann blanco*

Cajón debajo del horno

Compartimento de almacenaje con puerta sobre lavavajillas

11170 665111 00	Zona de cocción eléctrica izquierda / fregadero derecha
11170 665121 00	Zona de cocción eléctrica derecha / fregadero izquierda
11170 665131 00	Zona de cocción vitrocerámica izquierda / fregadero derecha
11170 665141 00	Zona de cocción vitrocerámica derecha / fregadero izquierda
11170 665151 00	Teepantry (encimera sin cocción) izquierda / fregadero derecha
11170 665161 00	Teepantry (encimera sin cocción) derecha / fregadero izquierda

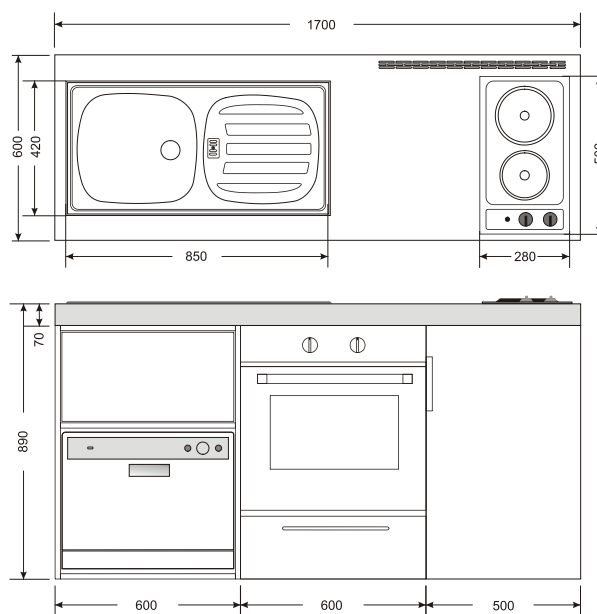

* Salvo nuevas disposiciones del fabricante de los electrodomésticos, se especifica si son aparatos de marca o estándar.

MINICOCINAS PREMIUMLINE MP

FLEXIBLE Y FUNCIONAL: LA COCINA PERFECTA PARA CUALQUIER OFICINA

Si Vd. le concede gran importancia a las cocinas funcionales y elegantes, debe elegir nuestra minicocina Premiumline de Stengel. Esta minicocina está fabricada en chapa de acero con pintura en polvo y posee puertas de doble pared, que están provistas de un aislamiento especial Premium. Los asideros de diseño noble y las correderas de metal extraíbles de alta calidad componen un marco perfectamente compacto.

Como novedad, además Vd. puede elegir entre dos tipos de asideros: el clásico o el moderno. Un estilo que se adapta a cada gusto.





PREMIUMLINE MP

VARIANTES DE MODELOS

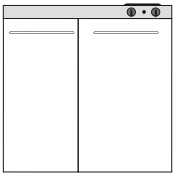

MP 90
Véase página 35

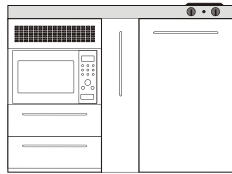

MPM 120 A
Véase página 41

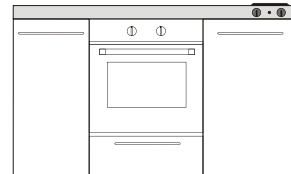

MPB 150
Véase página 44

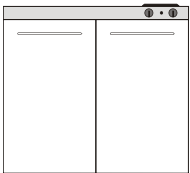

MP 100
Véase página 37

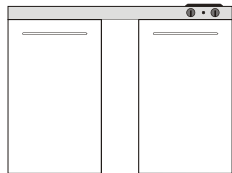

MP 120 B
Véase página 41

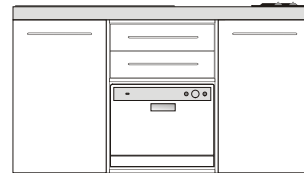

MPGS 160
Véase página 45

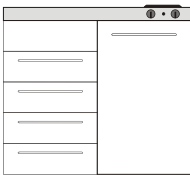

MPS4 100
Véase página 37

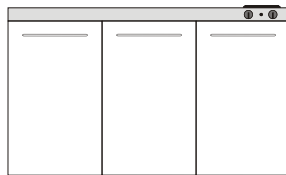

MP 150
Véase página 43

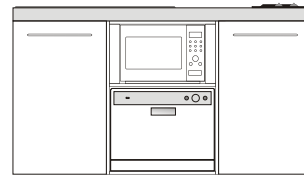

MPGSM 160
Véase página 46

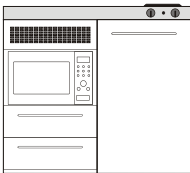

MPM 100
Véase página 37

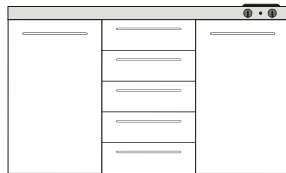

MPS5 150
Véase página 43

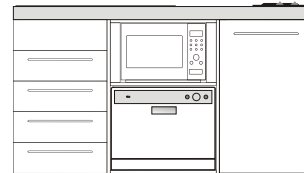

MPGSMs4 160
Véase página 46

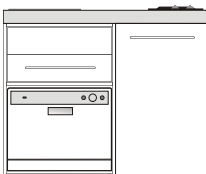

MPGS 110
Véase página 38

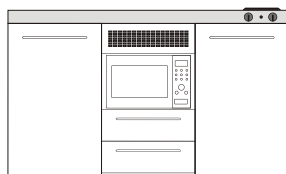

MPM 150
Véase página 43

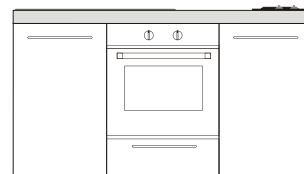

MPB 160
Véase página 46

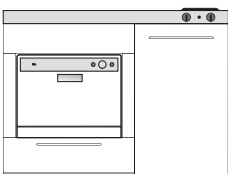

MPGS 120
Véase página 39

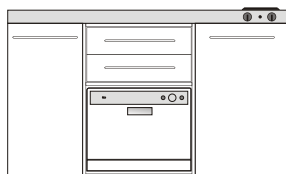

MPGS 150
Véase página 44

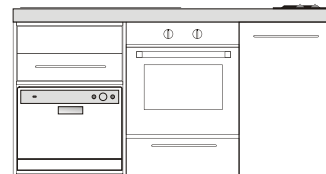

MPBGS 170
Véase página 47

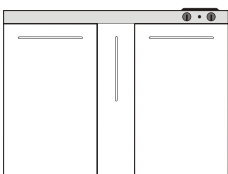

MP 120 A
Véase página 41

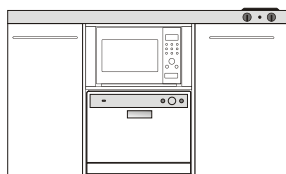

MPGSM 150
Véase página 44

MINICOCINAS PREMIUMLINE MP 90

4* Frigorífico Liebherr UKS 1434 *
Categoría de eficiencia energética: A+

Encimera en acero inoxidable, con interruptores delanteros y fregadero que incluye grifos de desagüe y rebose, dos placas de cocción eléctrica, zona de cocción en vitrocerámica o Teepantry (encimera sin cocción) 90 x 60 cm (AN/FO) de la casa Stengel.

Base de metal de 40 cm de ancho, modelo blanco con pintura en polvo.

Puerta del frigorífico revestida de metal.

Frontales Premium macizos con asideros Premium, opcionalmente con asidero curvado de metal mate o con nuestro nuevo asidero en forma de barra en acero inoxidable mate.

La cocina viene en color blanco, y por un pequeño recargo, también está disponible en cualquier otro color de nuestra paleta.



Todas las minicocinas Modelos Kitchenline MP 90 se entregan montadas y listas para usar.

Paleta de colores Kitchenline



Modelos de encimera



Núm. de artículo: **MP 90 - Modelo metal blanco**

10090 000011 00	Zona de cocción eléctrica izquierda / fregadero derecha
10090 000021 00	Zona de cocción eléctrica derecha / fregadero izquierda
10090 000031 00	Zona de cocción vitrocerámica izquierda / fregadero derecha
10090 000041 00	Zona de cocción vitrocerámica derecha / fregadero izquierda
10090 000051 00	Teepantry (encimera sin cocción) izquierda / fregadero derecha
10090 000061 00	Teepantry (encimera sin cocción) derecha / fregadero izquierda

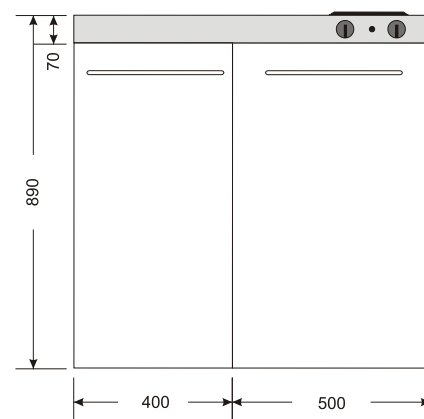
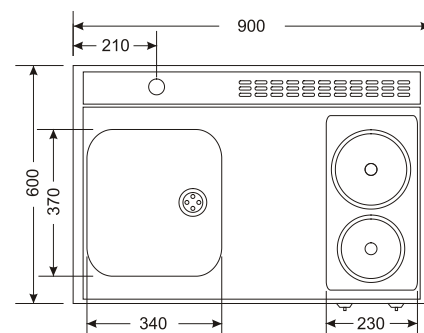

* Salvo nuevas disposiciones del fabricante de los electrodomésticos, se especifica si son aparatos de marca o estándar.



MINICOCINA PREMIUMLINE MP 100

4* Frigorífico Liebherr UKS 1434 *
Categoría de eficiencia energética: A+

Encimera en acero inoxidable, con interruptores delanteros y una pila que incluye grifos de desagüe y rebose, dos placas de cocción eléctrica, zona de cocción en vitrocerámica o Teepantry (encimera sin cocción) 100 x 60 cm (AN/FO) de la casa Stengel.

Base de metal de 50 cm de ancho, modelo blanco con pintura en polvo.

Puerta del frigorífico revestida de metal.

Frontales Premium macizos con asideros Premium, opcionalmente con asidero curvado de metal mate o con nuestro nuevo asidero en forma de barra en acero inoxidable mate.

La cocina viene en color blanco, y por un pequeño recargo, también está disponible en cualquier otro color de nuestra paleta (excepto el Modelo MPS4).

Todas las minicocinas Premiumline Modelos MP 100 se entregan montadas y listas para usar. Los electrodomésticos tales como microondas, lavavajillas y horno son suministrados sin montar.

Paleta de colores Kitchenline



Modelos de encimera

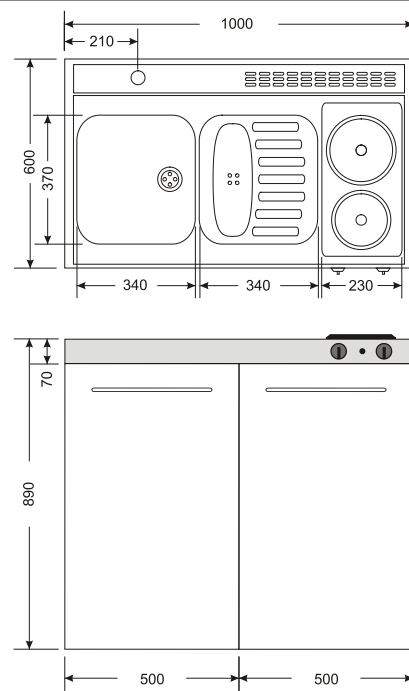

Núm. de artículo: **MP 100 - Modelo metal blanco**

10100 000011 00	Zona de cocción eléctrica izquierda / fregadero derecha
10100 000021 00	Zona de cocción eléctrica derecha / fregadero izquierda
10100 000031 00	Zona de cocción vitrocerámica izquierda / fregadero derecha
10100 000041 00	Zona de cocción vitrocerámica derecha / fregadero izquierda
10100 000051 00	Teepantry (encimera sin cocción) izquierda / fregadero derecha
10100 000061 00	Teepantry (encimera sin cocción) derecha / fregadero izquierda

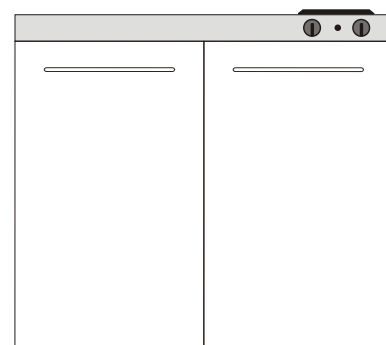
**Núm. de artículo:** **MPS4 100 - Modelo metal blanco**

incl. base de cajones, cuatro unidades

10100 003011 00	Zona de cocción eléctrica izquierda / fregadero derecha
10100 003021 00	Zona de cocción eléctrica derecha / fregadero izquierda
10100 003031 00	Zona de cocción vitrocerámica izquierda / fregadero derecha
10100 003041 00	Zona de cocción vitrocerámica derecha / fregadero izquierda
10100 003051 00	Teepantry (encimera sin cocción) izquierda / fregadero derecha
10100 003061 00	Teepantry (encimera sin cocción) derecha / fregadero izquierda

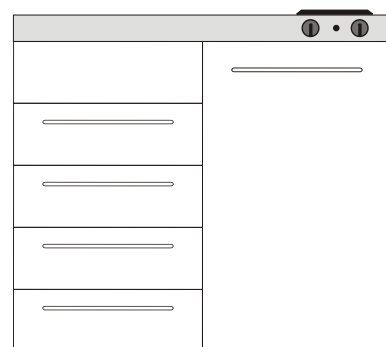
**Nota sobre las variantes cromáticas:**

El modelo MPS4 100 está únicamente disponible en color blanco

Núm. de artículo: **MPM 100 - Modelo metal blanco**incl. microondas LG * en acero inoxidable con parrilla*
dos cajones

10100 010011 00	Zona de cocción eléctrica izquierda / fregadero derecha
10100 010021 00	Zona de cocción eléctrica derecha / fregadero izquierda
10100 010031 00	Zona de cocción vitrocerámica izquierda / fregadero derecha
10100 010041 00	Zona de cocción vitrocerámica derecha / fregadero izquierda
10100 010051 00	Teepantry (encimera sin cocción) izquierda / fregadero derecha
10100 010061 00	Teepantry (encimera sin cocción) derecha / fregadero izquierda

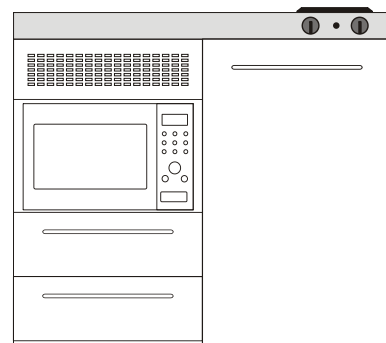
**Nota sobre las variantes cromáticas:**

Según la variante cromática, el microondas y la base de metal incorporan frontal en acero inoxidable.



MINICOCINA PREMIUMLINE MPGS 110

4* Frigorífico Liebherr UKS 1434 *
Categoría de eficiencia energética: A+

Encimera en acero inoxidable como "Versión Top", contiene fregadero incorporado sin superficie de escurrido e incluye grifos de desagüe y rebose, perforación para grifos de 35 mm, opcionalmente zona de cocción eléctrica, zona de cocción en vitrocerámica o Teepantry (encimera sin cocción) 110 x 60 cm (AN/FO) de la casa Stengel.

Base de metal de 60 cm de ancho, cajón encima del lavavajillas, modelo blanco con capa de pintura en polvo.

Puerta del frigorífico revestida de metal.

Frontales Premium macizos con asideros Premium, opcionalmente con asidero curvado de metal mate o con nuestro nuevo asidero en forma de barra en acero inoxidable mate.

La cocina está disponible en color blanco.

Todas las minicocinas Premiumline Modelos MPGS 110 se entregan montadas y listas para usar. Viene con lavavajillas sin montar.

Modelos de encimera



Placas de cocina eléctricas



Zona de cocción de vitrocerámica



Teepantry (encimera sin cocción)

Novedad: opcionalmente también disponibles con 2 placas de inducción (véase pág. 89)

Núm. de artículo: **MPGS 110 - Modelo metal blanco**

incl. lavavajillas Bomann blanco*

10110 660111 00	Zona de cocción eléctrica izquierda / fregadero derecha
10110 660121 00	Zona de cocción eléctrica derecha / fregadero izquierda
10110 660131 00	Zona de cocción vitrocerámica izquierda / fregadero derecha
10110 660141 00	Zona de cocción vitrocerámica derecha / fregadero izquierda
10110 660151 00	Teepantry (encimera sin cocción) izquierda / fregadero derecha
10110 660161 00	Teepantry (encimera sin cocción) derecha / fregadero izquierda

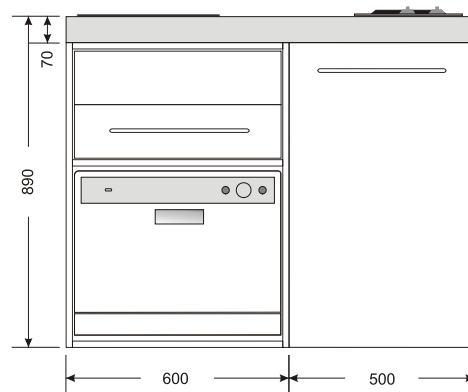
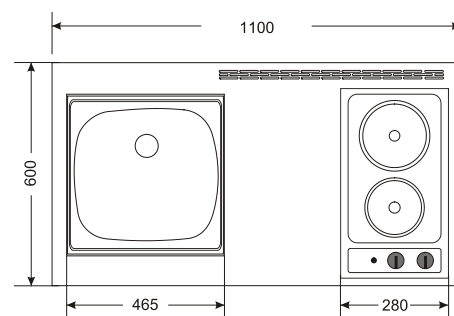

MINICOCINA PREMIUMLINE MPGS 120

4* Frigorífico Liebherr UKS 1434 *
Categoría de eficiencia energética: A+

Encimera en acero inoxidable, con interruptores delanteros y una pila que incluye grifos de desagüe y rebose, dos placas de cocción eléctrica, zona de cocción en vitrocerámica o Teepantry (encimera sin cocción) 120 x 60 cm (AN/FO) de la casa Stengel.

Base de metal para lavavajillas de 70 cm de ancho, cajón debajo del lavavajillas, modelo blanco con capa de pintura en polvo.

Puerta del frigorífico revestida de metal.

Frontales Premium macizos con asideros Premium, opcionalmente con asidero curvado de metal mate o con nuestro nuevo asidero en forma de barra en acero inoxidable mate.

La cocina se presenta en color blanco y también está disponible en cualquier otro color de nuestra paleta.



Todas las minicocinas Premiumline Modelos MPGS 120 se entregan montadas y listas para usar. Viene con lavavajillas sin montar.

Modelos de encimera



Placas de cocina eléctricas

Zona de cocción de vitrocerámica

Teepantry (encimera sin cocción)

Nota sobre las variantes cromáticas:

Según la variante cromática, el lavavajillas y la base de metal incorporan frontal en acero inoxidable.

Núm. de artículo: **MPGS 120 - Modelo metal blanco**

incl. lavavajillas Bomann blanco*

10120 300011 00	Zona de cocción eléctrica izquierda / fregadero derecha
10120 300021 00	Zona de cocción eléctrica derecha / fregadero izquierda
10120 300031 00	Zona de cocción en vitrocerámica izquierda / fregadero derecha
10120 300041 00	Zona de cocción en vitrocerámica derecha / fregadero izquierda
10120 300051 00	Teepantry (encimera sin cocción) izquierda / fregadero derecha
10120 300061 00	Teepantry (encimera sin cocción) derecha / fregadero izquierda

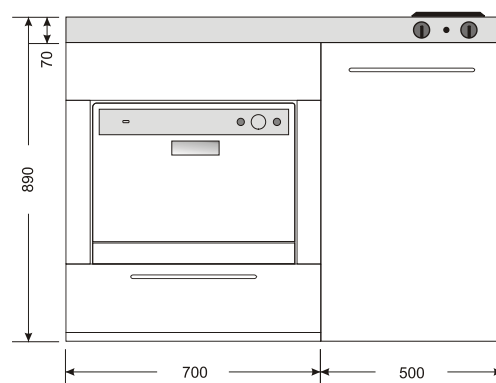
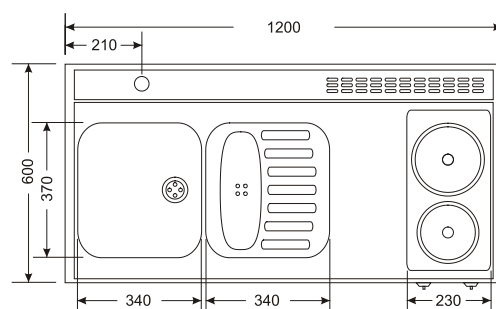

* Salvo nuevas disposiciones del fabricante de los electrodomésticos, se especifica si son aparatos de marca o estándar.



MINICOCINA PREMIUMLINE MP 120

4* Frigorífico Liebherr UKS 1434 *
Categoría de eficiencia energética: A+

Encimera en acero inoxidable, con interruptores delanteros y una pila que incluye grifos de desagüe y rebose, dos placas de cocción eléctrica, zona de cocción en vitrocerámica o Teepantry (encimera sin cocción) 120 x 60 cm (AN/FO) de la casa Stengel.

Base de metal de 50 cm y corredera de 20 cm de ancho, incluye dos canastas, o base de metal de 70 cm de ancho con puerta falsa de 20 cm, modelo blanco con capa de pintura en polvo.

Puerta del frigorífico revestida de metal.

Frontales Premium macizos con asideros Premium, opcionalmente con asidero curvado de metal mate o con nuestro nuevo asidero en forma de barra en acero inoxidable mate.

La cocina se presenta en color blanco y también está disponible en cualquier otro color de nuestra paleta.

Todas las minicocinas Premiumline Modelos MP 120 se entregan montadas y listas para usar. Viene con microondas sin montar.

Paleta de colores Kitchenline



Modelos de encimera

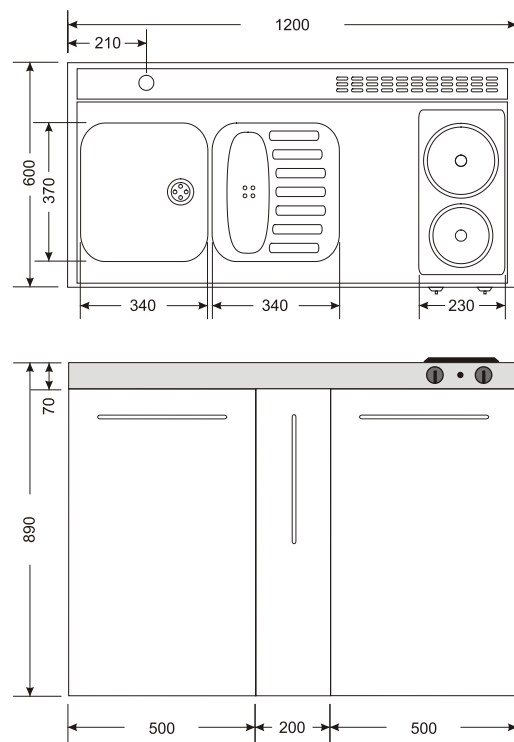

Núm. de artículo:	MP 120 A - Modelo metal blanco
	Corredera de metal de 20 cm incl. dos canastas
10120 002011 00	Zona de cocción eléctrica izquierda / fregadero derecha
10120 002021 00	Zona de cocción eléctrica derecha / fregadero izquierda
10120 002031 00	Zona de cocción en vitrocerámica izquierda / fregadero derecha
10120 002041 00	Zona de cocción en vitrocerámica derecha / fregadero izquierda
10120 002051 00	Teepantry (encimera sin cocción) izquierda / fregadero derecha
10120 002061 00	Teepantry (encimera sin cocción) derecha / fregadero izquierda

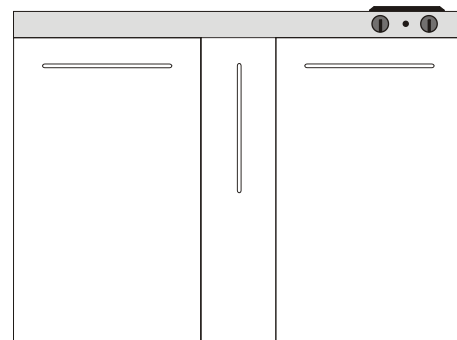

Núm. de artículo:	MPM 120 A - Modelo metal blanco
	Corredera de metal de 20 cm incl. dos canastas Incl. Microondas LG en acero inoxidable con parrilla* y dos cajones
10120 012011 00	Zona de cocción eléctrica izquierda / fregadero derecha
10120 012021 00	Zona de cocción eléctrica derecha / fregadero izquierda
10120 012031 00	Zona de cocción en vitrocerámica izquierda / fregadero derecha
10120 012041 00	Zona de cocción en vitrocerámica derecha / fregadero izquierda
10120 012051 00	Teepantry (encimera sin cocción) izquierda / fregadero derecha
10120 011061 00	Teepantry (encimera sin cocción) derecha / fregadero izquierda

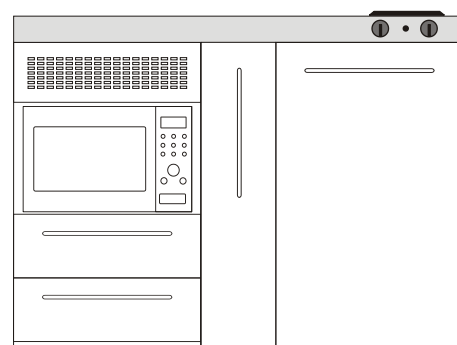

Nota sobre las variantes cromáticas:

Según la variante cromática, el microondas y la base de metal incorporan frontal en acero inoxidable.

Núm. de artículo:	MP 120 B - Modelo metal blanco
10120 001011 00	Zona de cocción eléctrica izquierda / fregadero derecha
10120 001021 00	Zona de cocción eléctrica derecha / fregadero izquierda
10120 001031 00	Zona de cocción en vitrocerámica izquierda / fregadero derecha
10120 001041 00	Zona de cocción en vitrocerámica derecha / fregadero izquierda
10120 001051 00	Teepantry (encimera sin cocción) izquierda / fregadero derecha
10120 001061 00	Teepantry (encimera sin cocción) derecha / fregadero izquierda

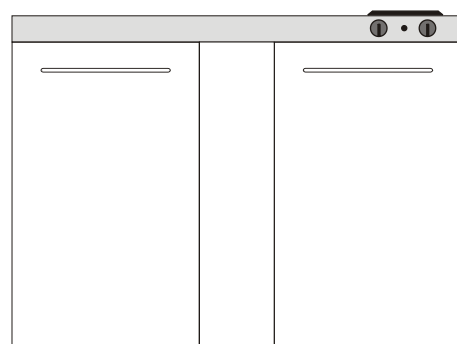



MINICOCINA PREMIUMLINE MP 150

4* Frigorífico Liebherr UKS 1434 *
Categoría de eficiencia energética: A+

Encimera en acero inoxidable, con interruptores delanteros y una pila que incluye grifos de desagüe y rebose, dos placas de cocción eléctrica, zona de cocción en vitrocerámica o Teepantry (encimera sin cocción) 150 x 60 cm (AN/FO) de la casa Stengel.

Base de metal de 40, 50 y 60 cm de ancho (según Modelo), modelo blanco con pintura en polvo.

Puerta del frigorífico revestida de metal

Frontales Premium macizos con asideros Premium, opcionalmente con asidero curvado de metal mate o con nuestro nuevo asidero en forma de barra en acero inoxidable mate.

Las cocinas se presentan en color blanco, y por un pequeño recargo, también están disponibles en cualquier otro color de nuestra paleta (excepto modelo MPS5 150).

Todas las minicocinas Premiumline Modelos MP 150 se entregan montadas y listas para usar. Los electrodomésticos tales como microondas, lavavajillas y horno son suministrados sin montar.

Paleta de colores Kitchenline



Modelos de encimera

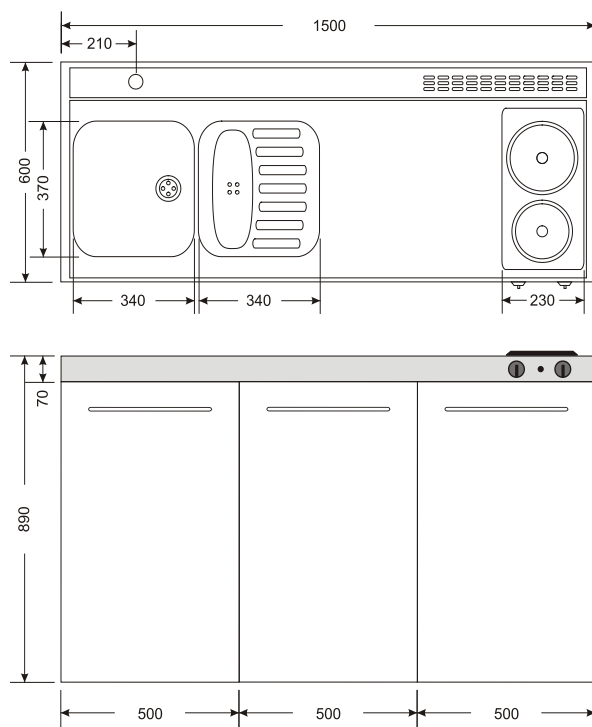

Núm. de artículo: **MP 150 - Modelo metal blanco**

10150 000011 00	Zona de cocción eléctrica izquierda / fregadero derecha
10150 000021 00	Zona de cocción eléctrica derecha / fregadero izquierda
10150 000031 00	Zona de cocción en vitrocerámica izquierda / fregadero derecha
10150 000041 00	Zona de cocción en vitrocerámica derecha / fregadero izquierda
10150 000051 00	Teepantry (encimera sin cocción) izquierda / fregadero derecha
10150 000061 00	Teepantry (encimera sin cocción) derecha / fregadero izquierda

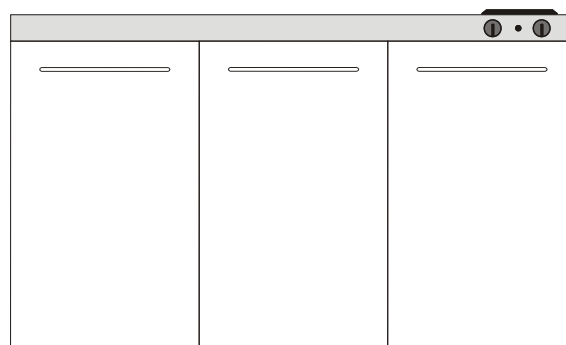
**Núm. de artículo:** **MPS5 150 - Modelo metal blanco**

incl. base de cajones cinco unidades

10150 004011 00	Zona de cocción eléctrica izquierda / fregadero derecha
10150 004021 00	Zona de cocción eléctrica derecha / fregadero izquierda
10150 004031 00	Zona de cocción en vitrocerámica izquierda / fregadero derecha
10150 004041 00	Zona de cocción en vitrocerámica derecha / fregadero izquierda
10150 004051 00	Teepantry (encimera sin cocción) izquierda / fregadero derecha
10150 004061 00	Teepantry (encimera sin cocción) derecha / fregadero izquierda

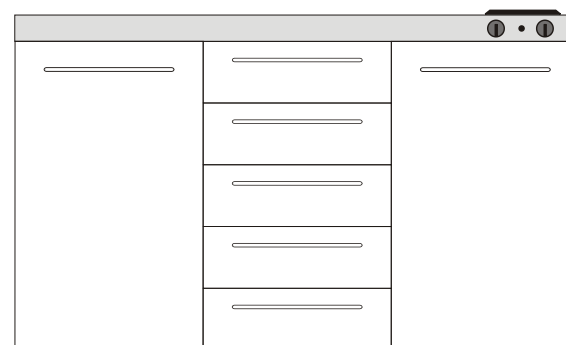
**Nota sobre las variantes cromáticas:**

El Modelo MPS5 150 está únicamente disponible en color blanco.

Núm. de artículo: **MPM 150 - Modelo metal blanco**incl. microondas LG en acero inoxidable con parrilla*
dos cajones

10150 010011 00	Zona de cocción eléctrica izquierda / fregadero derecha
10150 010021 00	Zona de cocción eléctrica derecha / fregadero izquierda
10150 010031 00	Zona de cocción en vitrocerámica izquierda / fregadero derecha
10150 010041 00	Zona de cocción en vitrocerámica derecha / fregadero izquierda
10150 010051 00	Teepantry (encimera sin cocción) izquierda / fregadero derecha
10150 010061 00	Teepantry (encimera sin cocción) derecha / fregadero izquierda

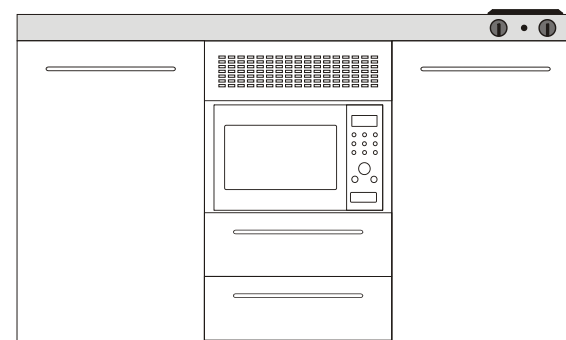
**Nota sobre las variantes cromáticas:**

Según la variante cromática, el microondas y la base de metal incorporan frontal en acero inoxidable.

Núm. de artículo: MPGS 150 - Modelo metal blanco

incl. lavavajillas Bomann blanco*
dos cajones encima de lavavajillas

10150 660011 00	Zona de cocción eléctrica izquierda / fregadero derecha
10150 660021 00	Zona de cocción eléctrica derecha / fregadero izquierda
10150 660031 00	Zona de cocción en vitrocerámica izquierda / fregadero derecha
10150 660041 00	Zona de cocción en vitrocerámica derecha / fregadero izquierda
10150 660051 00	Teepantry (encimera sin cocción) izquierda / fregadero derecha
10150 660061 00	Teepantry (encimera sin cocción) derecha / fregadero izquierda

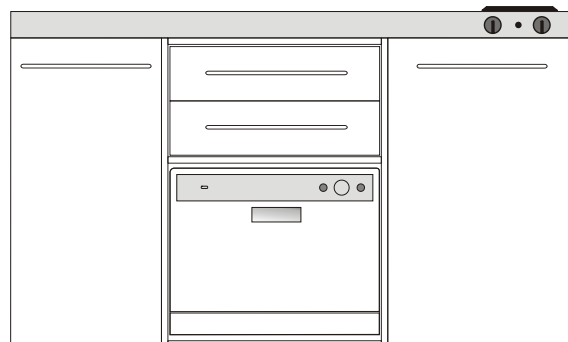

Nota sobre las variantes cromáticas:

Según la variante cromática, el lavavajillas y la base de metal incorporan frontal en acero inoxidable.

Núm. de artículo: MPGSM150 - Modelo metal blanco

incl. lavavajillas Bomann blanco*
incl. microondas LG * en acero inoxidable con parrilla*

10150 760011 00	Zona de cocción eléctrica izquierda / fregadero derecha
10150 760021 00	Zona de cocción eléctrica derecha / fregadero izquierda
10150 760031 00	Zona de cocción en vitrocerámica izquierda / fregadero derecha
10150 760041 00	Zona de cocción en vitrocerámica derecha / fregadero izquierda
10150 760051 00	Teepantry (encimera sin cocción) izquierda / fregadero derecha
10150 760061 00	Teepantry (encimera sin cocción) derecha / fregadero izquierda

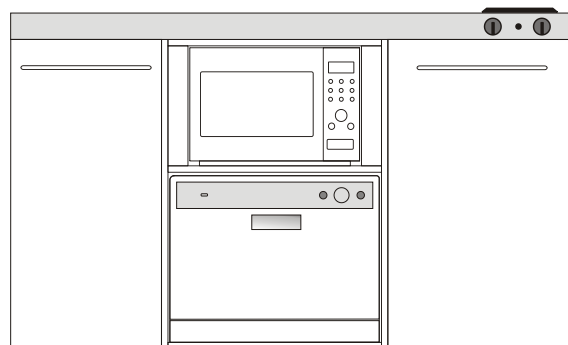

Nota sobre las variantes cromáticas:

Según la variante cromática, el lavavajillas, el microondas y la base de metal incorporan frontal en acero inoxidable.

Núm. de artículo: MPB 150 - Modelo metal blanco

incl. horno Techwood EB blanco* (La entrega sin cable de conexión)
Cajón debajo del horno

10150 005011 00	Zona de cocción eléctrica izquierda / fregadero derecha
10150 005021 00	Zona de cocción eléctrica derecha / fregadero izquierda
10150 005031 00	Zona de cocción vitrocerámica izquierda / fregadero derecha
10150 005041 00	Zona de cocción vitrocerámica derecha / fregadero izquierda
10150 005051 00	Teepantry (encimera sin cocción) izquierda / fregadero derecha
10150 005061 00	Teepantry (encimera sin cocción) derecha / fregadero izquierda

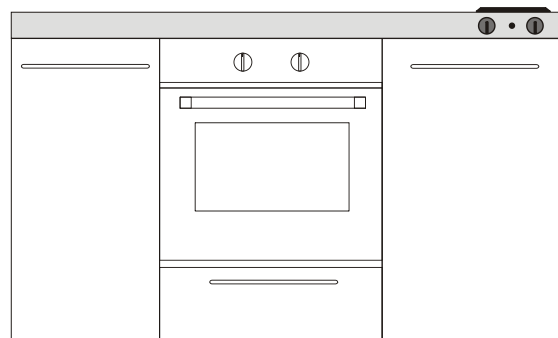

Nota sobre las variantes cromáticas:

Según la variante cromática, el horno y la base de metal incorporan frontal en acero inoxidable.

MINICOCINA PREMIUMLINE MP 160

4* Frigorífico Liebherr UKS 1434 *
Categoría de eficiencia energética: A+

Encimera en acero inoxidable como "Versión Top", contiene fregadero incorporado con superficie de escurrido e incluye grifos de desagüe y rebose, opcionalmente zona de cocción eléctrica, zona de cocción en vitrocerámica o Teepantry (encimera sin cocción) 160 x 60 cm (AN/FO) de la casa Stengel.

Base de metal de 50 y 60 cm de ancho, modelo blanco con capa de pintura en polvo.

Puerta del frigorífico revestida de metal

Frontales Premium macizos con asideros Premium, opcionalmente con asidero curvado de metal mate o con nuestro nuevo asidero en forma de barra en acero inoxidable mate.

Las cocinas se presentan en color blanco y también están disponibles en cualquier otro color de nuestra paleta.

Modelos de encimera



Placas de cocina eléctricas



Zona de cocción de vitrocerámica



Teepantry (encimera sin cocción)

Novedad: opcionalmente también disponibles con 2 placas de inducción (véase pág. 89)

Núm. de artículo: **MPGS 160 - Modelo metal blanco**

incl. lavavajillas Bomann blanco*
dos cajones sobre el horno

10160 660111 00	Zona de cocción eléctrica izquierda / fregadero derecha
10160 660121 00	Zona de cocción eléctrica derecha / fregadero izquierda
10160 660131 00	Zona de cocción vitrocerámica izquierda / fregadero derecha
10160 660141 00	Zona de cocción vitrocerámica derecha / fregadero izquierda
10160 660151 00	Teepantry (encimera sin cocción) izquierda / fregadero derecha
10160 660161 00	Teepantry (encimera sin cocción) derecha / fregadero izquierda



Las minicocinas MP 160 se entregan montadas y listas para usar. Los electrodomésticos tales como microondas, lavavajillas y horno son suministrados sin montar.

Nota sobre las variantes cromáticas:

Según la variante cromática, el lavavajillas y la base de metal incorporan frontal en acero inoxidable.

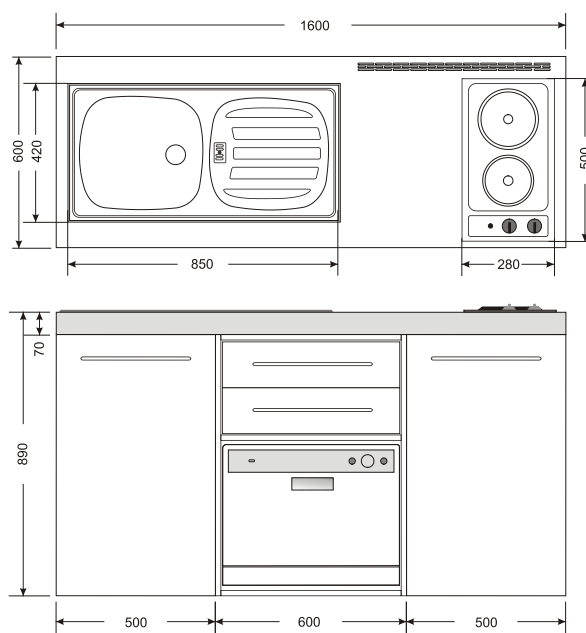

* Salvo nuevas disposiciones del fabricante de los electrodomésticos, se especifica si son aparatos de marca o estándar.

Núm. de artículo: MPGSM 160 - Modelo metal blanco

incl. lavavajillas Bomann blanco*
 incl. microondas LG en acero inoxidable con
 parrilla*
 dos cajones sobre el lavavajillas

10160 760111 00	Zona de cocción eléctrica izquierda / fregadero derecha
10160 760121 00	Zona de cocción eléctrica derecha / fregadero izquierda
10160 760131 00	Zona de cocción vitrocerámica izquierda / fregadero derecha
10160 760141 00	Zona de cocción vitrocerámica derecha / fregadero izquierda
10160 760151 00	Teepantry (encimera sin cocción) izquierda / fregadero derecha
10160 760161 00	Teepantry (encimera sin cocción) derecha / fregadero izquierda

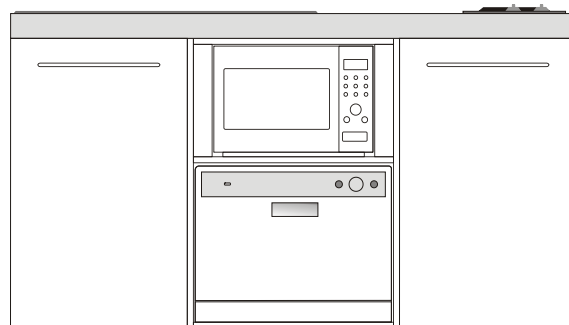

Nota sobre las variantes cromáticas:

Según la variante cromática, el lavavajillas, el microondas y la base de metal incorporan frontal en acero inoxidable.

Núm. de artículo: MPGSMS4 160 - Modelo metal blanco

incl. lavavajillas Bomann blanco*
 incl. microondas LG en acero inoxidable con
 parrilla*
 incl. base de cajones cuatro unidades

10160 763111 00	Zona de cocción eléctrica izquierda / fregadero derecha
10160 763121 00	Zona de cocción eléctrica derecha / fregadero izquierda
10160 763131 00	Zona de cocción vitrocerámica izquierda / fregadero derecha
10160 763141 00	Zona de cocción vitrocerámica derecha / fregadero izquierda
10160 763151 00	Teepantry (encimera sin cocción) izquierda / fregadero derecha
10160 763161 00	Teepantry (encimera sin cocción) derecha / fregadero izquierda

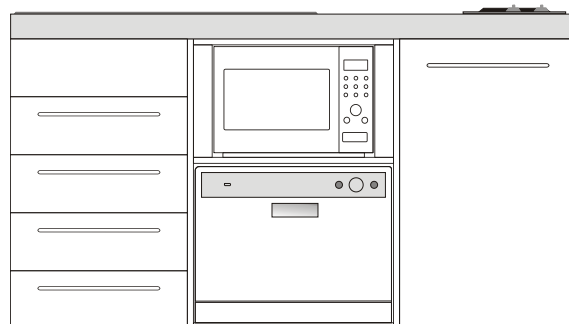

Nota sobre las variantes cromáticas:

El Modelo MPGSMS4 160 está únicamente disponible en color blanco.

Núm. de artículo: MPB 160 - Modelo metal blanco

incl. horno Techwood EB blanco* (La entrega sin
 cable de conexión)
 Cajón debajo del horno

10160 005111 00	Zona de cocción eléctrica izquierda / fregadero derecha
10160 005121 00	Zona de cocción eléctrica derecha / fregadero izquierda
10160 005131 00	Zona de cocción vitrocerámica izquierda / fregadero derecha
10160 005141 00	Zona de cocción vitrocerámica derecha / fregadero izquierda
10160 005151 00	Teepantry (encimera sin cocción) izquierda / fregadero derecha
10160 005161 00	Teepantry (encimera sin cocción) derecha / fregadero izquierda

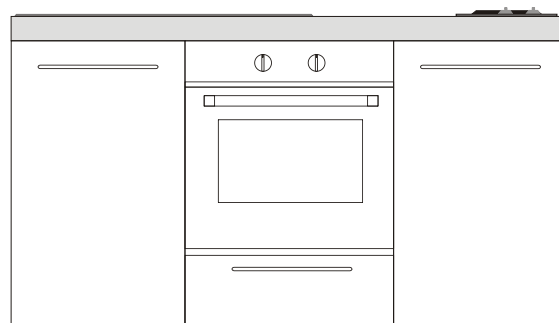

Nota sobre las variantes cromáticas:

Según la variante cromática, el horno y la base de metal incorporan frontal en acero inoxidable.

MINICOCINA PREMIUMLINE MP 170

4* Frigorífico Liebherr UKS 1434 *
Categoría de eficiencia energética: A+

Encimera en acero inoxidable como "Versión Top", contiene fregadero incorporado con superficie de escurrido e incluye grifos de desagüe y rebose, opcionalmente zona de cocción eléctrica, zona de cocción en vitrocerámica o Teepantry (encimera sin cocción) 170 x 60 cm (AN/FO) de la casa Stengel.

Base de metal de 60 cm de ancho, modelo blanco con capa de pintura en polvo.

Puerta del frigorífico revestida de metal.

Frontales Premium macizos con asideros Premium, opcionalmente con asidero curvado de metal mate o con nuestro nuevo asidero en forma de barra en acero inoxidable mate.

Las cocinas están únicamente disponibles en color blanco.



Las minicocinas MPBGS 170 se entregan montadas y listas para usar. Los hornos y lavavajillas son suministrados sin montar.

Modelos de encimera



Placas de cocina eléctricas



Zona de cocción de vitrocerámica



Teepantry (encimera sin cocción)

Novedad: opcionalmente también disponibles con 2 placas de inducción (véase pág. 89)

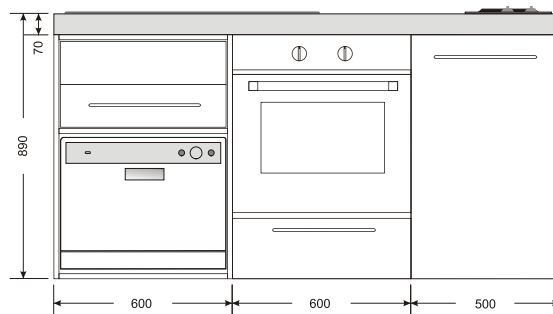
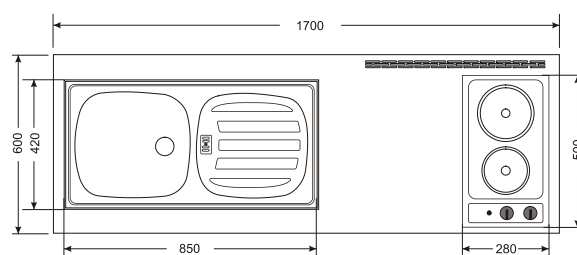

Núm. de artículo:

MPGS 170 - Modelo metal blanco

incl. horno Techwood EB blanco* (La entrega sin cable de conexión)

incl. lavavajillas Bomann blanco*
dos cajones

10170 665111 00	Zona de cocción eléctrica izquierda / fregadero derecha
10170 665121 00	Zona de cocción eléctrica derecha / fregadero izquierda
10170 665131 00	Zona de cocción vitrocerámica izquierda / fregadero derecha
10170 665141 00	Zona de cocción vitrocerámica derecha / fregadero izquierda
10170 665151 00	Teepantry (encimera sin cocción) izquierda / fregadero derecha
10170 665161 00	Teepantry (encimera sin cocción) derecha / fregadero izquierda

* Salvo nuevas disposiciones del fabricante de los electrodomésticos, se especifica si son aparatos de marca o estándar.

MINICOCINA PREMIUMLINE - ACERO INOXIDABLE MPES

LA ELEGANTE COCINA SE PRESENTA EN ACERO INOXIDABLE. PARA LOS CLIENTES MÁS EXIGENTES

Su extraordinario diseño, la fría estética del acero inoxidable y la especial óptica de la línea Premiumline de Stengel son características ideales para revalorizar de manera selectiva su vivienda, oficina u hotel.

Los frontales se presentan completamente en un acero inoxidable de la mejor calidad, están fabricados con doble pared e integran un aislamiento especial Premium. Los dos tipos de asideros le confieren un aspecto personalizado. ¡Una cualidad absolutamente esencial en su vivienda!





PREMIUMLINE MPES ACERO INOXIDABLE

VARIANTES DEL MODELO

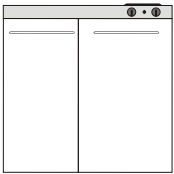

MPES 90
Véase página 51

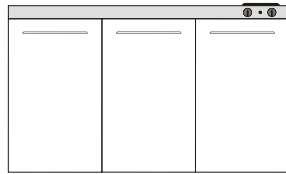

MPES 150
Véase página 57



MPGSES 160
Véase página 60

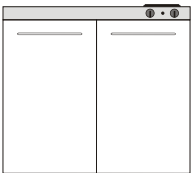

MPES 100
Véase página 52

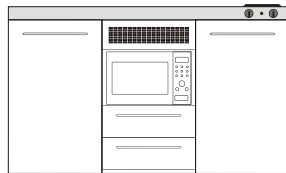

MPMES 150
Véase página 57

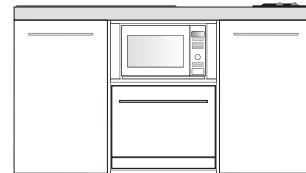

MPGSMES 160
Véase página 60

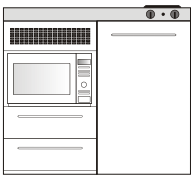

MPMES 100
Véase página 53

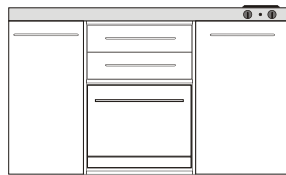

MPGSES 150
Véase página 57

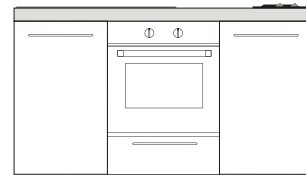

MPBES 160
Véase página 60

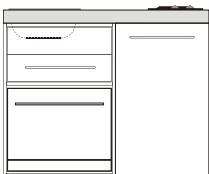

MPGSES 110
Véase página 53

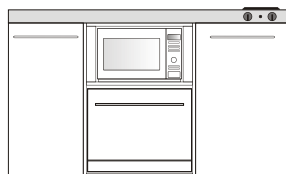

MPGSMES 150
Véase página 58

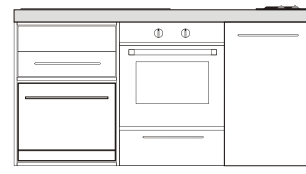

MPBGSES 170
Véase página 61

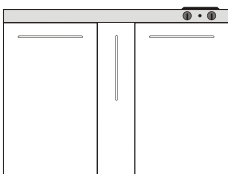

MPES 120 A
Véase página 54

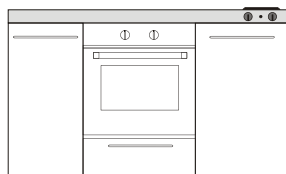

MPBES 150
Véase página 58

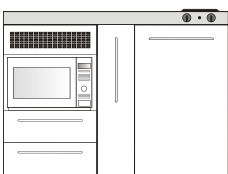

MPMES 120 A
Véase página 55

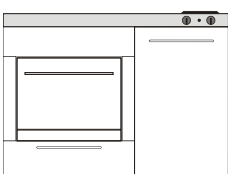

MPGSES 120 A
siehe Seite 55

MINICOCINA PREMIUMLINE MPES 90 - ACERO INOXIDABLE

4* Frigorífico Liebherr UKS 1434 *
Categoría de eficiencia energética: A+

Encimera en acero inoxidable con interruptores delanteros, contiene fregadero que incluye grifos de desagüe y rebose, dos placas de cocción eléctrica, zona de cocción en vitrocerámica o Teepantry (encimera sin cocción) 90 x 60 cm (AN/FO) de la casa Stengel.

Base de metal de 40 cm de ancho, cuerpo con capa de pintura en polvo gris aluminio. Frontales en acero inoxidable 1.4301 cepillado y pulido.

Frigorífico revestido en acero inoxidable.

Frontales Premium macizos con asideros Premium, opcionalmente con asidero curvado de metal mate o con nuestro nuevo asidero en forma de barra en acero inoxidable mate.



Todas las minicocinas Premiumline Modelos MPES 90 se entregan montadas y listas para usar.

Modelos de encimera



Placas de cocina eléctricas



Zona de cocción de vitrocerámica

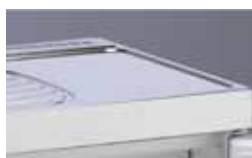

Teepantry (encimera sin cocción)

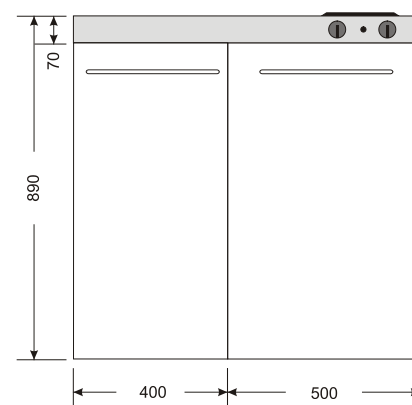
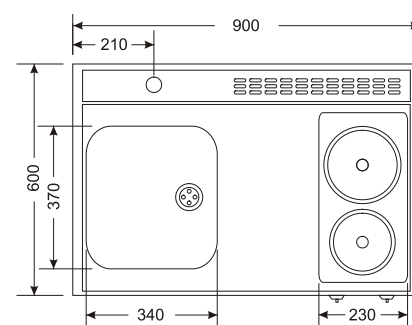

Núm. de artículo: **MPES 90 - Modelo en acero inoxidable**

10090 000011 01	Zona de cocción eléctrica izquierda / fregadero derecha
10090 000021 01	Zona de cocción eléctrica derecha / fregadero izquierda
10090 000031 01	Zona de cocción en vitrocerámica izquierda / fregadero derecha
10090 000041 01	Zona de cocción en vitrocerámica derecha / fregadero izquierda
10090 000051 01	Teepantry (encimera sin cocción) izquierda / fregadero derecha
10090 000061 01	Teepantry (encimera sin cocción) derecha / fregadero izquierda

* Salvo nuevas disposiciones del fabricante de los electrodomésticos, se especifica si son aparatos de marca o estándar.



MINICOCINA PREMIUMLINE MPES 100 - ACERO INOXIDABLE

4* Frigorífico Liebherr UKS 1434 *
Categoría de eficiencia energética: A+

Encimera en acero inoxidable con interruptores delanteros, contiene fregadero que incluye grifos de desagüe y rebose, dos placas de cocción eléctrica, zona de cocción en vitrocerámica o Teepantry (encimera sin cocción) 100 x 60 cm (AN/FO) de la casa Stengel.

Base de metal de 50 cm de ancho, cuerpo con capa de pintura en polvo gris aluminio. Frontales en acero inoxidable 1.4301 cepillado y pulido.

Frigorífico revestido en acero inoxidable.

Frontales Premium macizos con asideros Premium, opcionalmente con asidero curvado de metal mate o con nuestro nuevo asidero en forma de barra en acero inoxidable mate.

Todas las minicocinas Premiumline Modelos MPES 100 se entregan montadas y listas para usar. Viene con microondas sin montar.

Modelos de encimera



Placas de cocina eléctricas



Zona de cocción de vitrocerámica

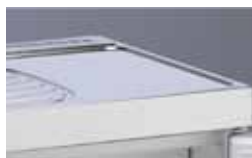

Teepantry (encimera sin cocción)

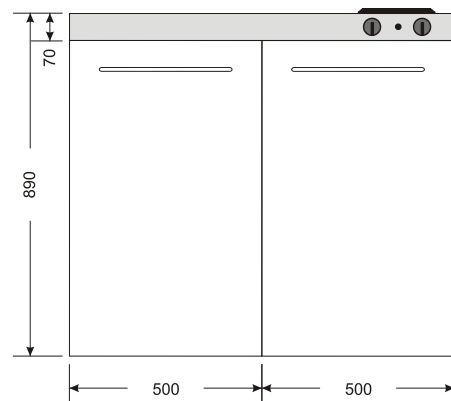
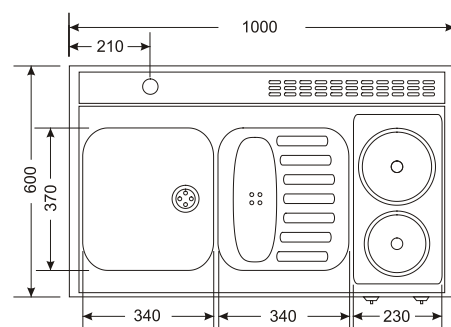

Núm. de artículo: **MPES 100 - Modelo en acero inoxidable**

10100 000011 01	Zona de cocción eléctrica izquierda / fregadero derecha
10100 000021 01	Zona de cocción eléctrica derecha / fregadero izquierda
10100 000031 01	Zona de cocción en vitrocerámica izquierda / fregadero derecha
10100 000041 01	Zona de cocción en vitrocerámica derecha / fregadero izquierda
10100 000051 01	Teepantry (encimera sin cocción) izquierda / fregadero derecha
10100 000061 01	Teepantry (encimera sin cocción) derecha / fregadero izquierda

Núm. de artículo:	MPMES 100 - Modelo en acero inoxidable
	incl. microondas LG * en acero inoxidable con parrilla* dos cajones
10100 000011 01	Zona de cocción eléctrica izquierda / fregadero derecha
10100 000021 01	Zona de cocción eléctrica derecha / fregadero izquierda
10100 000031 01	Zona de cocción en vitrocerámica izquierda / fregadero derecha
10100 000041 01	Zona de cocción en vitrocerámica derecha / fregadero izquierda
10100 000051 01	Teepantry (encimera sin cocción) izquierda / fregadero derecha
10100 000061 01	Teepantry (encimera sin cocción) derecha / fregadero izquierda

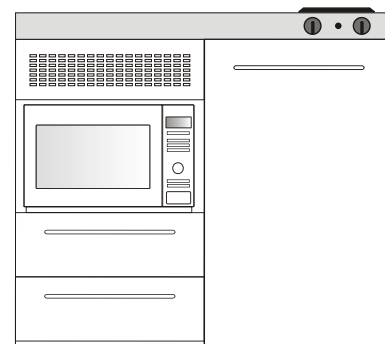

MINICOCINA PREMIUMLINE MPGSES 110 - ACERO INOXIDABLE

4* Frigorífico Liebherr UKS 1434 *
Categoría de eficiencia energética: A+

Encimera en acero inoxidable como "Versión TOP", presenta fregadero sin superficie de escurrido que incluye grifos de desagüe y rebose, perforación para grifos de 35 mm, opcionalmente dos placas de cocción eléctrica, zona de cocción en vitrocerámica o Teepantry (encimera sin cocción) 110 x 60 cm (AN/FO) de la casa Stengel.

se de metal de 60 cm de ancho, cuerpo con capa de pintura en polvo gris aluminio. Frontales en acero inoxidable 1.4301 cepillado y pulido.

Frigorífico revestido en acero inoxidable.

Frontales Premium macizos con asideros Premium, opcionalmente con asidero curvado de metal mate o con nuestro nuevo asidero en forma de barra en acero inoxidable mate.

Núm. de artículo:	MPGSES 110 - Modelo en acero inoxidable
	incl. lavavajillas Bomann en acero inoxidable* Cajón sobre lavavajillas
10110 660111 01	Zona de cocción eléctrica izquierda / fregadero derecha
10110 660121 01	Zona de cocción eléctrica derecha / fregadero izquierda
10110 660131 01	Zona de cocción en vitrocerámica izquierda / fregadero derecha
10110 660141 01	Zona de cocción en vitrocerámica derecha / fregadero izquierda
10110 660151 01	Teepantry (encimera sin cocción) izquierda / fregadero derecha
10110 660161 01	Teepantry (encimera sin cocción) derecha / fregadero izquierda



Novedad: opcionalmente también disponibles con 2 placas de inducción (véase pág. 89)

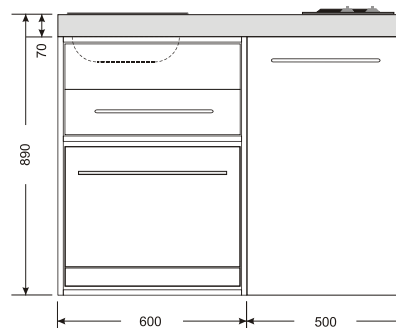
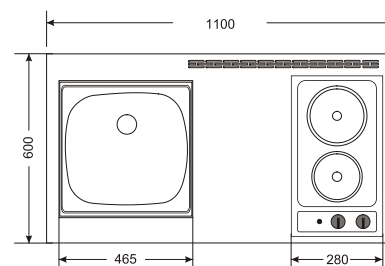

* Salvo nuevas disposiciones del fabricante de los electrodomésticos, se especifica si son aparatos de marca o estándar.



MINICOCINA PREMIUMLINE MPES 120 - ACERO INOXIDABLE

4* Frigorífico Liebherr UKS 1434 *
Categoría de eficiencia energética: A+

Encimera en acero inoxidable con interruptores delanteros, contiene fregadero que incluye grifos de desagüe y rebose, dos placas de cocción eléctrica, zona de cocción en vitrocerámica o Teepantry (encimera sin cocción) 120 x 60 cm (AN/FO) de la casa Stengel.

Base de metal de 50 cm de ancho y armario extraíble de 20 cm de ancho con dos canastas, cuerpo con capa de pintura en polvo gris aluminio. Frontales en acero inoxidable 1.4301 cepillado y pulido.

Frigorífico revestido en acero inoxidable.

Frontales Premium macizos con asideros Premium, opcionalmente con asidero curvado de metal mate o con nuestro nuevo asidero en forma de barra en acero inoxidable mate.

Todas las minicocinas Premiumline Modelos MPES 120 A se entregan montadas y listas para usar. Viene con microondas sin montar.

Modelos de encimera



Placas de cocina eléctricas



Zona de cocción de vitrocerámica

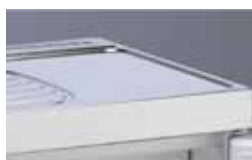

Teepantry (encimera sin cocción)

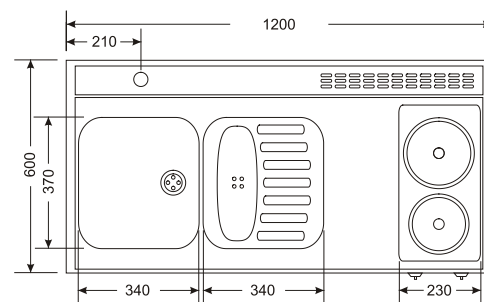

Núm. de artículo: **MPES 120 A - Modelo en acero inoxidable**

10120 002011 01	Zona de cocción eléctrica izquierda / fregadero derecha
10120 002021 01	Zona de cocción eléctrica derecha / fregadero izquierda
10120 002031 01	Zona de cocción en vitrocerámica izquierda / fregadero derecha
10120 002041 01	Zona de cocción en vitrocerámica derecha / fregadero izquierda
10120 002051 01	Teepantry (encimera sin cocción) izquierda / fregadero derecha
10120 002061 01	Teepantry (encimera sin cocción) derecha / fregadero izquierda

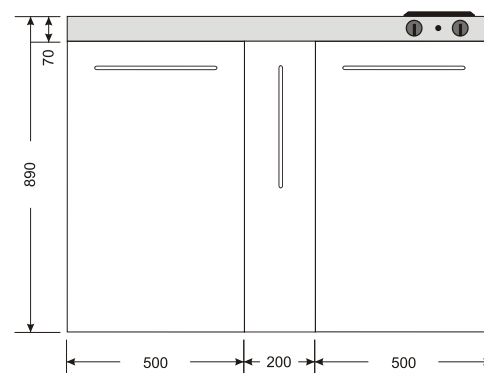

Núm. de artículo:	MPMES 120 A - Modelo en acero inoxidable
	incl. microondas LG * en acero inoxidable con parrilla* dos cajones
10120 022011 01	Zona de cocción eléctrica izquierda / fregadero derecha
10120 022021 01	Zona de cocción eléctrica derecha / fregadero izquierda
10120 022031 01	Zona de cocción en vitrocerámica izquierda / fregadero derecha
10120 022041 01	Zona de cocción en vitrocerámica derecha / fregadero izquierda
10120 022051 01	Teepantry (encimera sin cocción) izquierda / fregadero derecha
10120 022061 01	Teepantry (encimera sin cocción) derecha / fregadero izquierda

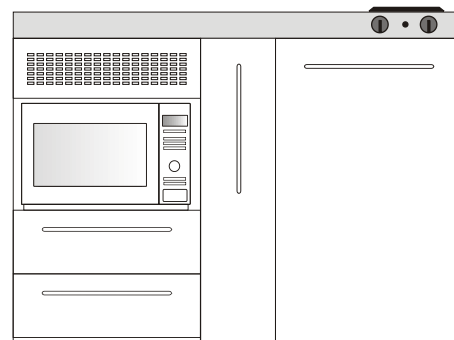

MINICOCINA PREMIUMLINE MPGSES 120 - ACERO INOXIDABLE

4* Frigorífico Liebherr UKS 1434 *
Categoría de eficiencia energética: A+

Encimera en acero inoxidable con interruptores delanteros, contiene fregadero que incluye grifos de desagüe y rebose, dos placas de cocción eléctrica, zona de cocción en vitrocerámica o Teepantry (encimera sin cocción) 120 x 60 cm (AN/FO) de la casa Stengel.

Base de metal de 70 cm de ancho con cajón debajo de la vajillas, cuerpo con capa de pintura en polvo gris aluminio. Frontales en acero inoxidable 1.4301 cepillado y pulido.

Frigorífico revestido en acero inoxidable.

Frontales Premium macizos con asideros Premium, opcionalmente con asidero curvado de metal mate o con nuestro nuevo asidero en forma de barra en acero inoxidable mate.

Núm. de artículo:	MPGSES 120 - Modelo en acero inoxidable
	incl. lavavajillas Bomann en acero inoxidable*
10120 300011 01	Zona de cocción eléctrica izquierda / fregadero derecha
10120 300021 01	Zona de cocción eléctrica derecha / fregadero izquierda
10120 300031 01	Zona de cocción en vitrocerámica izquierda / fregadero derecha
10120 300041 01	Zona de cocción en vitrocerámica derecha / fregadero izquierda
10120 300051 01	Teepantry (encimera sin cocción) izquierda / fregadero derecha
10120 300061 01	Teepantry (encimera sin cocción) derecha / fregadero izquierda



Todas las minicocinas Premiumline Modelos MPGSES 120 se entregan montadas y listas para usar. Viene con lavavajillas sin montar.

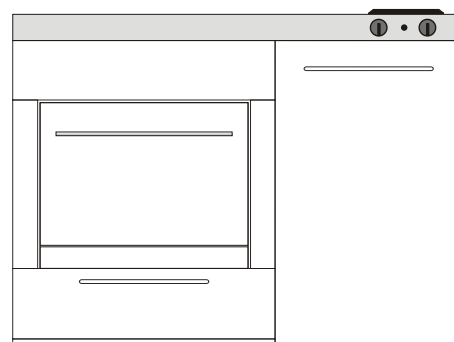

* Salvo nuevas disposiciones del fabricante de los electrodomésticos, se especifica si son aparatos de marca o estándar.



MINICOCINA PREMIUMLINE MPES 150 - ACERO INOXIDABLE

4* Frigorífico Liebherr UKS 1434 *
Categoría de eficiencia energética: A+

Encimera en acero inoxidable con interruptores de lanternas, contiene fregadero que incluye grifos de desagüe y rebose, dos placas de cocción eléctrica, zona de cocción en vitrocerámica o Teepantry (encimera sin cocción) 150 x 60 cm (AN/FO) de la casa Stengel.

Base de metal de 40, 50 y 60 cm de ancho (según modelo), cuerpo con capa de pintura en polvo gris aluminio. Frontales en acero inoxidable 1.4301 cepillado y pulido.

Frigorífico revestido en acero inoxidable.

Frontales Premium macizos con asideros Premium, opcionalmente con asidero curvado de metal mate o con nuestro nuevo asidero en forma de barra en acero inoxidable mate.

Todas las minicocinas Premiumline Modelos MPES 150 se entregan montadas y listas para usar. Los electrodomésticos tales como microondas, lavavajillas y horno son suministrados sin montar.

Modelos de encimera



Placas de cocina eléctricas



Zona de cocción de vitrocerámica

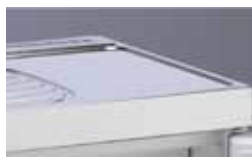

Teepantry (encimera sin cocción)

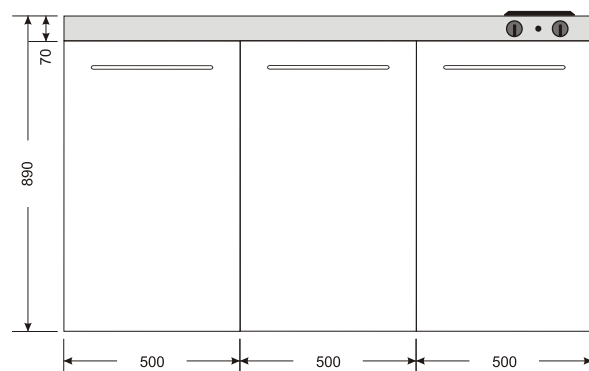
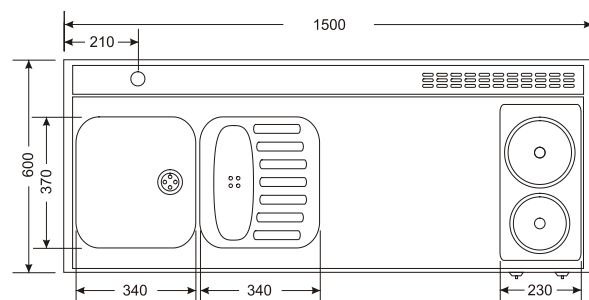

Núm. de artículo: MPES 150 - Modelo en acero inoxidable

10150 000011 01	Zona de cocción eléctrica izquierda / fregadero derecha
10150 000021 01	Zona de cocción eléctrica derecha / fregadero izquierda
10150 000031 01	Zona de cocción en vitrocerámica izquierda / fregadero derecha
10150 000041 01	Zona de cocción en vitrocerámica derecha / fregadero izquierda
10150 000051 01	Teepantry (encimera sin cocción) izquierda / fregadero derecha
10150 000061 01	Teepantry (encimera sin cocción) derecha / fregadero izquierda

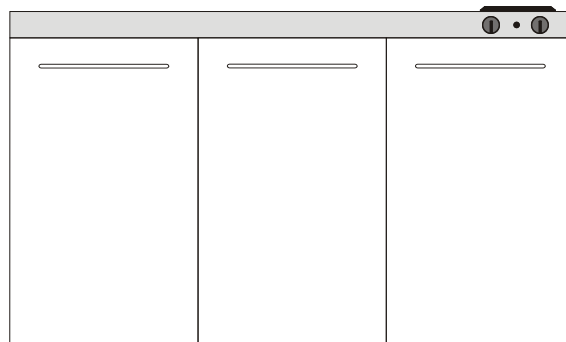
**Núm. de artículo: MPMES 150 - Modelo en acero inoxidable**

incl. microondas LG * en acero inoxidable con
parrilla*
dos cajones

10150 020011 01	Zona de cocción eléctrica izquierda / fregadero derecha
10150 020021 01	Zona de cocción eléctrica derecha / fregadero izquierda
10150 020031 01	Zona de cocción en vitrocerámica izquierda / fregadero derecha
10150 020041 01	Zona de cocción en vitrocerámica derecha / fregadero izquierda
10150 020051 01	Teepantry (encimera sin cocción) izquierda / fregadero derecha
10150 020061 01	Teepantry (encimera sin cocción) derecha / fregadero izquierda

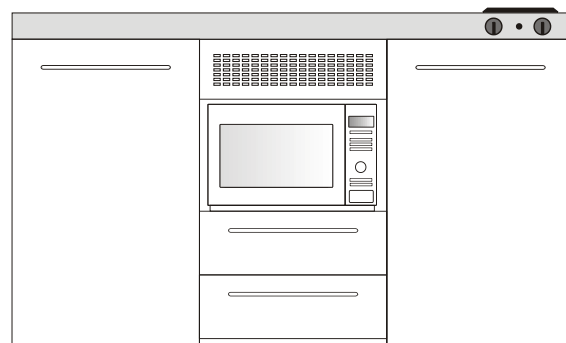
**Núm. de artículo: MPGSES 150 - Modelo en acero inoxidable**

incl. lavavajillas Bomann en acero inoxidable*
dos cajones sobre lavavajillas

10150 660011 01	Zona de cocción eléctrica izquierda / fregadero derecha
10150 660021 01	Zona de cocción eléctrica derecha / fregadero izquierda
10150 660031 01	Zona de cocción en vitrocerámica izquierda / fregadero derecha
10150 660041 01	Zona de cocción en vitrocerámica derecha / fregadero izquierda
10150 660051 01	Teepantry (encimera sin cocción) izquierda / fregadero derecha
10150 660061 01	Teepantry (encimera sin cocción) derecha / fregadero izquierda

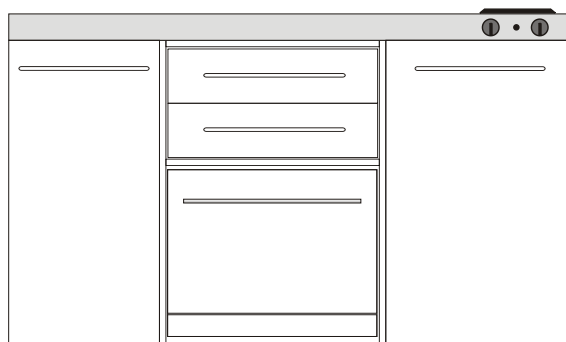

Núm. de artículo: MPGSME150 - Modelo en acero inoxidable

incl. lavavajillas Bomann en acero inoxidable*
incl. microondas LG * en acero inoxidable con
parrilla*

10150 760011 01	Zona de cocción eléctrica izquierda / fregadero derecha
10150 760021 01	Zona de cocción eléctrica derecha / fregadero izquierda
10150 760031 01	Zona de cocción en vitrocerámica izquierda / fregadero derecha
10150 760041 01	Zona de cocción en vitrocerámica derecha / fregadero izquierda
10150 760051 01	Teepantry (encimera sin cocción) izquierda / fregadero derecha
10150 760061 01	Teepantry (encimera sin cocción) derecha / fregadero izquierda

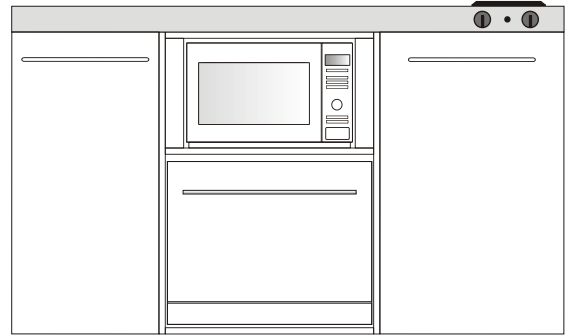

Núm. de artículo: MPBES 150 - Modelo en acero inoxidable

incl. horno Techwood EB en acero inoxidable* (La
entrega sin cable de conexión)
Cajón debajo del horno

10150 006011 01	Zona de cocción eléctrica izquierda / fregadero derecha
10150 006021 01	Zona de cocción eléctrica derecha / fregadero izquierda
10150 006031 01	Zona de cocción en vitrocerámica izquierda / fregadero derecha
10150 006041 01	Zona de cocción en vitrocerámica derecha / fregadero izquierda
10150 006051 01	Teepantry (encimera sin cocción) izquierda / fregadero derecha
10150 006061 01	Teepantry (encimera sin cocción) derecha / fregadero izquierda

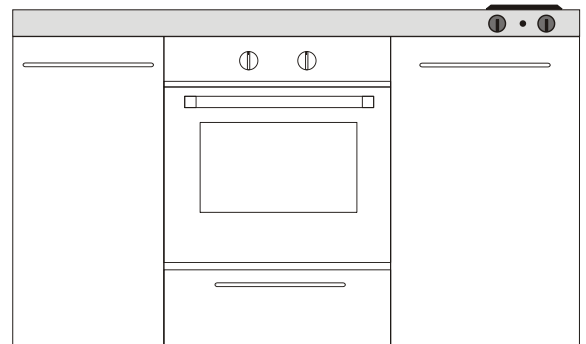

MINICOCINA PREMIUMLINE MPBGSES 160 - ACERO INOXIDABLE

4* Frigorífico Liebherr UKS 1434 *
Categoría de eficiencia energética: A+

Encimera en acero inoxidable como "Versión Top", contiene fregadero con superficie de escurrido e incluye grifos de desagüe y rebose, opcionalmente placas de cocina eléctricas, zona de cocción en vitrocerámica o Teepantry (encimera sin cocción) 160 x 60 cm (AN/FO) de la casa Stengel.

Base de metal de 50 y 60 cm de ancho, cuerpo con capa pintura en polvo gris aluminio. Frontales en acero inoxidable 1.4301 cepillado y pulido.

Frigorífico revestido en acero inoxidable.

Frontales Premium macizos con asideros Premium, opcionalmente con asidero curvado de metal mate o con nuestro nuevo asidero en forma de barra en acero inoxidable mate.



Todas las minicocinas Premiumline Modelos MPES 160 se entregan montadas y listas para usar. Los electrodomésticos tales como microondas, lavavajillas y horno son suministrados sin montar.

Modelos de encimera



Placas de cocina eléctricas



Zona de cocción de vitrocerámica



Teepantry (encimera sin cocción)

Novedad: opcionalmente también disponibles con 2 placas de inducción (véase pág. 89)

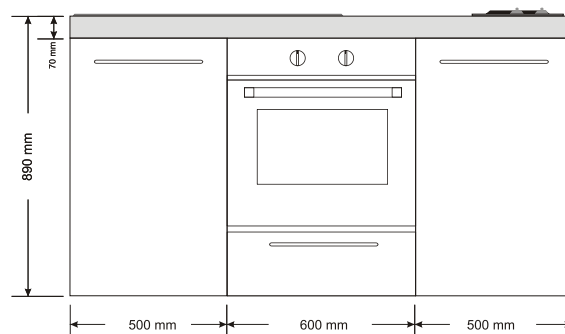
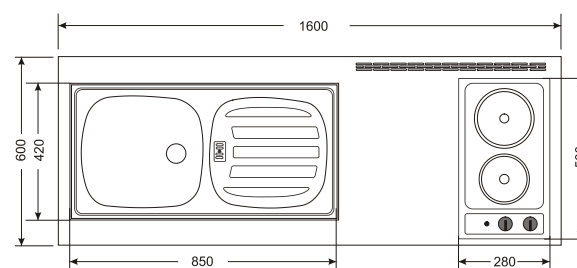

Núm. de artículo: MPGSES 160 - Modelo en acero inoxidable

incl. lavavajillas Bomann en acero inoxidable*
dos cajones sobre el lavavajillas

10160 660111 01	Zona de cocción eléctrica izquierda / fregadero derecha
10160 660121 01	Zona de cocción eléctrica derecha / fregadero izquierda
10160 660131 01	Zona de cocción en vitrocerámica izquierda / fregadero derecha
10160 660141 01	Zona de cocción en vitrocerámica derecha / fregadero izquierda
10160 660151 01	Teepantry (encimera sin cocción) izquierda / fregadero derecha
10160 660161 01	Teepantry (encimera sin cocción) derecha / fregadero izquierda

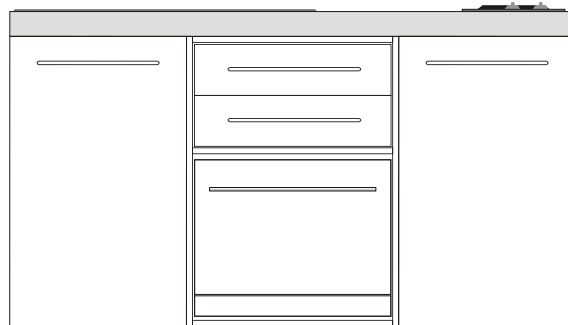

Núm. de artículo: MPGSMES 160 - Modelo en acero inoxidable

incl. lavavajillas Bomann en acero inoxidable*
incl. microondas LG * en acero inoxidable con
parrilla*

10160 760111 01	Zona de cocción eléctrica izquierda / fregadero derecha
10160 760121 01	Zona de cocción eléctrica derecha / fregadero izquierda
10160 760131 01	Zona de cocción en vitrocerámica izquierda / fregadero derecha
10160 760141 01	Zona de cocción en vitrocerámica derecha / fregadero izquierda
10160 760151 01	Teepantry (encimera sin cocción) izquierda / fregadero derecha
10160 760161 01	Teepantry (encimera sin cocción) derecha / fregadero izquierda

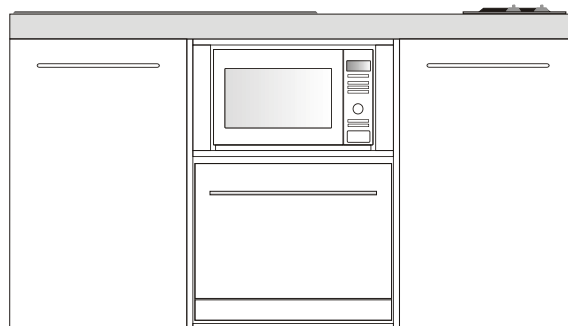

Núm. de artículo: MPBES 160 - Modelo en acero inoxidable

incl. horno Techwood EB en acero inoxidable* (La
entrega sin cable de conexión)
cajón debajo del horno

10160 006111 01	Zona de cocción eléctrica izquierda / fregadero derecha
10160 006121 01	Zona de cocción eléctrica derecha / fregadero izquierda
10160 006131 01	Zona de cocción en vitrocerámica izquierda / fregadero derecha
10160 006141 01	Zona de cocción en vitrocerámica derecha / fregadero izquierda
10160 006151 01	Teepantry (encimera sin cocción) izquierda / fregadero derecha
10160 006161 01	Teepantry (encimera sin cocción) derecha / fregadero izquierda

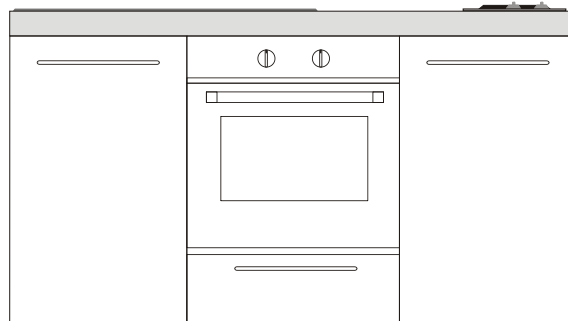

MINICOCINA PREMIUMLINE MPBGSES 170 - ACERO INOXIDABLE

4* Frigorífico Liebherr UKS 1434 *
Categoría de eficiencia energética: A+

Encimera en acero inoxidable como "Versión Top", contiene fregadero con superficie de escurrido e incluye grifos de desagüe y rebose, opcionalmente zona de cocción eléctrica, zona de cocción en vitrocerámica o Teepantry (encimera sin cocción) 170 x 60 cm (AN/FO) de la casa Stengel.

Dos bases de metal de 60 cm de ancho, cuerpo con capa de pintura en polvo gris aluminio. Frontales en acero inoxidable 1.4301 cepillado y pulido.

Frigorífico revestido en acero inoxidable.

Frontales Premium macizos con asideros Premium, opcionalmente con asidero curvado de metal mate o con nuestro nuevo asidero en forma de barra en acero inoxidable mate.



Todas las minicocinas Premiumline Modelos MPBGSES 170 se entregan montadas y listas para usar. Viene con lavavajillas y horno sin montar.

Modelos de encimera



Placas de cocina eléctricas



Zona de cocción de vitrocerámica



Teepantry (encimera sin cocción)

Núm. de artículo: MPBGSES 170 - Modelo en acero inoxidable

incl. horno Techwood EB en acero inoxidable* (La entrega sin cable de conexión)

incl. lavavajillas Bomann en acero inoxidable*
dos cajones

10170 666111 01	Zona de cocción eléctrica izquierda / fregadero derecha
10170 666121 01	Zona de cocción eléctrica derecha / fregadero izquierda
10170 666131 01	Zona de cocción vitrocerámica izquierda / fregadero derecha
10170 666141 01	Zona de cocción vitrocerámica derecha / fregadero izquierda
10170 666151 01	Teepantry (encimera sin cocción) izquierda / fregadero derecha
10170 666161 01	Teepantry (encimera sin cocción) derecha / fregadero izquierda

Novedad: opcionalmente también disponibles con 2 placas de inducción (véase pág. 89)

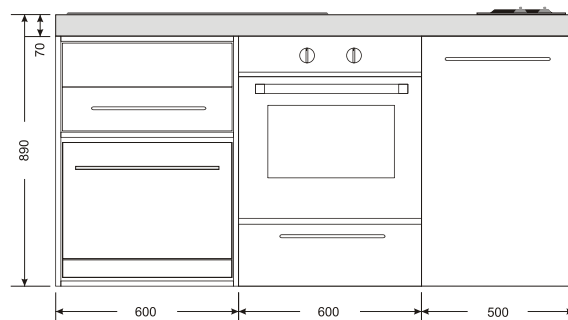
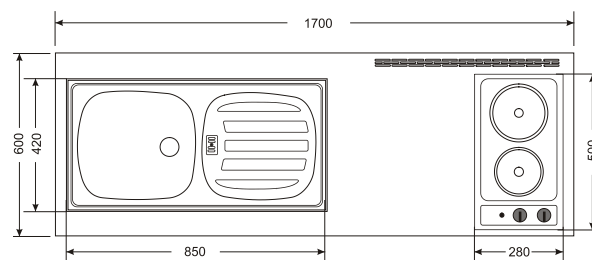

* Salvo nuevas disposiciones del fabricante de los electrodomésticos, se especifica si son aparatos de marca o estándar.

ARMARIOS DE PARED EN METAL PREMIUMLINE

NUESTROS ARMARIOS DE PARED SON EL COMPLEMENTO IDEAL PARA SU MINICOCINA.

Nuestros armarios de pared son el complemento ideal para su minicocina.

Ahora incorporamos dos variantes de asas Premium: el clásico con asidero oculto en forma de barra, y el moderno en forma curvada.

Gracias a la posibilidad de equipar sus armarios de pared con tres frontales de puertas distintos, Vd. podrá configurar su minicocina en la forma que más se adapte a sus gustos personales. El cuerpo y las puertas se presentan en metal de doble pared y revestidos con capa de pintura en polvo. Cada armario de pared se entrega con un estante empotrable de altura variable. Dichos armarios de pared vienen en color blanco y en acero inoxidable según modelo estándar, y por un pequeño recargo, también están disponibles en cualquier otro color de nuestra paleta.

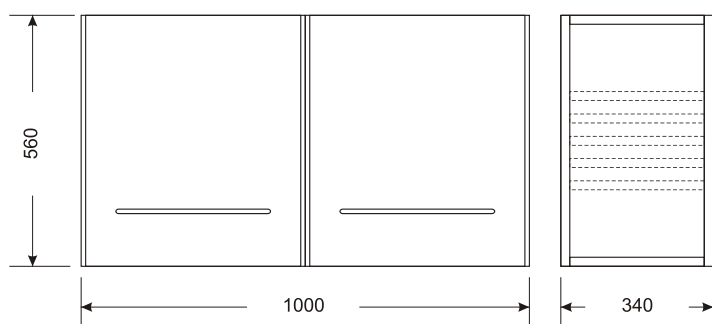

Núm. de artículo: **Armario de pared - acero inoxidable**

Dimensiones An/Fo/Al 40: - 150 x 34 x 56 cm

Asidero curvo Premiumline	Asidero de barra Premiumline	Clásico	Descripción
30040 000000 01	30040 000001 01	30040 000002 01	Armario de pared 40 - acero inoxidable
30050 000000 01	30050 000001 01	30050 000002 01	Armario de pared 50 - acero inoxidable
30060 000000 01	30060 000001 01	30060 000002 01	Armario de pared 60 - acero inoxidable
30100 000000 01	30100 000001 01	30100 000002 01	Armario de pared 100 - acero inoxidable
30120 000000 01	30120 000001 01	30120 000002 01	Armario de pared 120 - acero inoxidable
30150 000000 01	30150 000001 01	30150 000002 01	Armario de pared 150 - acero inoxidable



Armario de pared clásico - asidero oculto en forma de listón



Armario de pared Premiumline - Asidero de barra en acero inoxidable mate



Armario de pared Premiumline - Asidero curvado en metal mate

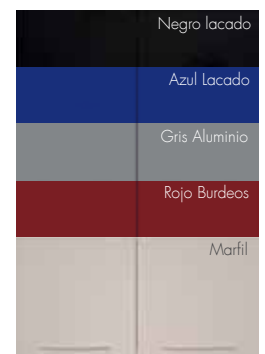

Núm. de artículo: **Armario de pared - metal blanco**

Dimensiones An/Fo/Al 40: - 150 x 34 x 56 cm

Asidero curvo Premiumline	Asidero de barra Premiumline	Clásico	Descripción
30040 000000 00	30040 000001 00	30040 000002 00	Armario de pared 40 - metal blanco
30050 000000 00	30050 000001 00	30050 000002 00	Armario de pared 50 - metal blanco
30060 000000 00	30060 000001 00	30060 000002 00	Armario de pared 60 - metal blanco
30090 100000 00	30090 100001 00	30090 100002 00	Armario de pared 90 - metal blanco - 40 con puerta a la derecha
30090 200000 00	30090 200001 00	30090 200002 00	Armario de pared 90 - metal blanco - 40 con puerta a la izquierda
30100 000000 00	30100 000001 00	30100 000002 00	Armario de pared 100 - metal blanco
30120 000000 00	30120 000001 00	30120 000002 00	Armario de pared 120 - metal blanco
30150 000000 00	30150 000001 00	30150 000002 00	Armario de pared 150 - metal blanco

ARMARIOS ALTOS DE METAL PREMIUMLINE

MINICOCINAS MUY GRANDES

Nuestros armarios altos –una novedad para complementar su cocina o para usar como mueble auxiliar para su apartamento– no sólo ofrecen mucho espacio para guardar vajillas o alimentos, sino que además pueden servir para satisfacer otras necesidades de la vida diaria ocupando poco espacio.

Como ocurre con todos los productos Premiumline, en este caso Vd. también tiene la posibilidad de escoger entre dos modalidades de asidero. La puerta y el cuerpo del armario están fabricados con un metal de doble pared y revestidos de una capa de pintura en polvo.

El armario alto incorpora un estante fijo y cuatro estantes ajustables y de altura variable.

Los armarios altos se presentan en color blanco según el modelo estándar y opcionalmente están disponibles en cualquier otro color de nuestra paleta.

Todos los armarios altos HO 60 se entregan montados.

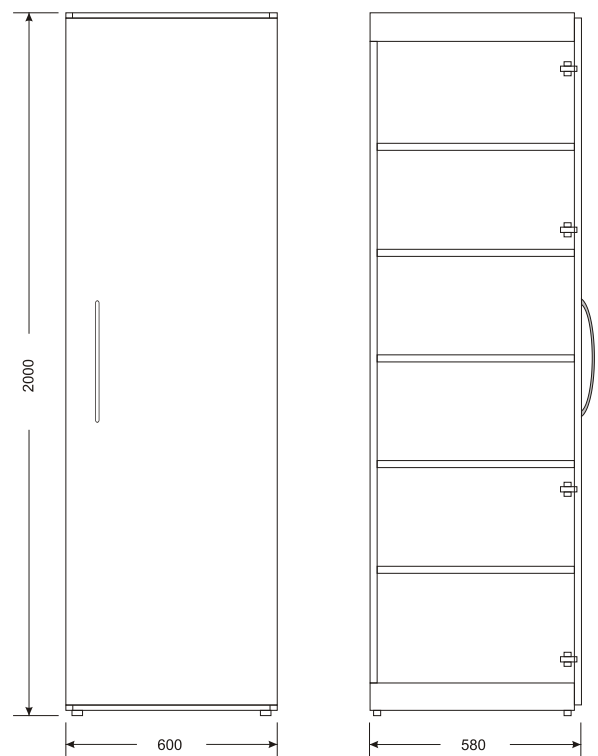
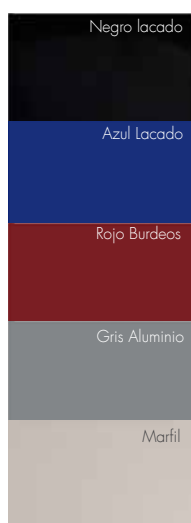



(La imagen = color especial)

Núm. de artículo:

Armario alto - metal

Dimensiones An/Fo/Al 60 x 60 x 200 cm

34060 100000 00	Armario alto 60 – metal blanco - Apertura puerta a la derecha - Asidero curvado
34060 200000 00	Armario alto 60 – metal blanco - Apertura puerta a la izquierda - Asidero curvado
4060 100001 00	Armario alto 60 – metal blanco - Apertura puerta a la derecha - Asidero de barra
34060 200000 00	Armario alto 60 – metal blanco - Apertura puerta a la izquierda - Asidero de barra

MÓDULO STUDIOLINE SL

SE ADAPTAN AL DÍA A DÍA PERO NO SON RUTINARIAS.

A partir de su selecta minicocina se puede construir una compacta y moderna unidad en conjunción con el Módulo Studioline de Stengel gracias a las paredes laterales y traseras y a los armarios de pared integrados (véase ilustración sistema de construcción Studioline).

Sistema de construcción Studioline







STUDIOLINE SL - D DOBLE

Montaje en viga doble, marco en acero inoxidable 1.4301 cepillado y pulido, puertas de chapa de metal blanco con capa de pintura en polvo.

Pared posterior en acero inoxidable 1.4301 cepillado y pulido.

Metal blanco con pintura en polvo.

Perfiles frontales arriba/abajo en acero inoxidable 1.4301 cepillado y pulido.

Núm. de artículo:

Studioline D - Doble

SD 120 13120 000000 00 Módulo para minicocina 120 cm

SD 150 13150 000000 00 Módulo para minicocina 150 cm

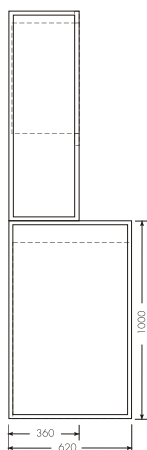

Studioline D
Boceto lateral

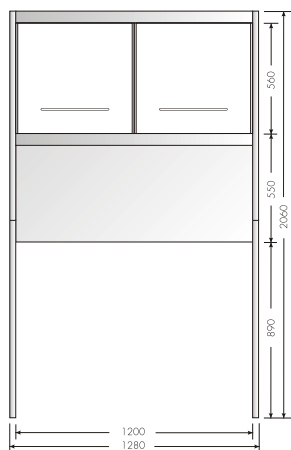

Studioline D
120 -Boceto frontal

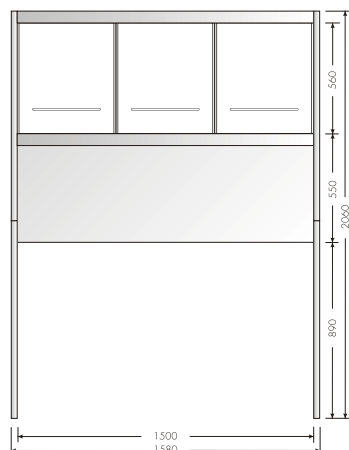

Studioline D
150 -Boceto frontal

STUDIOLINE SL - E

SIMPLE

Montaje en viga doble, marco de acero inoxidable 1.4301 cepillado y pulido, puertas con relleno de chapa de metal blanco con pintura en polvo.

Pared posterior en acero inoxidable 1.4301 cepillado y pulido.

Metal blanco con pintura en polvo.

Los módulos Studioline D y E se montan por partes junto con la minicocina que Vd. elija y se entregan con instrucciones de montaje.



Núm. de artículo: Studioline E - Simple

SE 90	12090 000000 00	Módulo para minicocina 90 cm
SE 100	12100 000000 00	Módulo para minicocina 100 cm
SE 120	12120 000000 00	Módulo para minicocina 120 cm
SE 150	12150 000000 00	Módulo para minicocina 150 cm



COCINAS DE COLOR

MADERA 100

4* Frigorífico Liebherr UKS 1434 *
Categoría de eficiencia energética: A+

Dimensiones de la cocina: 100 x 60 x 89 (An x Fo x Al)

Encimera en acero inoxidable con interruptores delanteros, contiene fregadero e incluye grifos de desagüe y rebose, perforación para grifos de 35 mm, con dos placas de cocción eléctrica, zona de cocción en vitrocerámica o Teepantry (encimera sin cocción) de la casa Stengel.

Base de madera de 50 cm de ancho, cuerpo blanco con tablas de madera revestidas de resina de melamina de 16 mm de grosor.

Frontales compuestos de tablas de madera revestidas de resina de melamina en el color deseado, de 16 mm de grosor.

Todas las cocinas de color de Madera Modelo 100 se entregan montadas y listas para usar. Los armarios tipo farmacia y armarios de pared a juego son suministrados sin montar.



Núm. de artículo:

Armario de pared - madera

Dimensiones Lo/Fo/Al: 100 x 35 x 56 cm

31100 000000 07	Armario de pared madera 100 desmontado haya
31100 000000 05	Armario de pared madera 100 desmontado gris delos
31100 000000 08	Armario de pared madera 100 desmontado nuez /cereza
31100 000000 06	Armario de pared madera 100 desmontado blanco brillante
31100 000000 03	Armario de pared madera 100 desmontado rojo brillante
31100 000000 04	Armario de pared madera 100 desmontado marfil brillante



Núm. de artículo:

Apothekerschrank - Holz

Dimensiones Lo/Fo/Al: 30 x 57 x 200 cm

33030 000000 07	Armario tipo farmacia madera desmontado haya
33030 000000 05	Armario tipo farmacia madera desmontado gris Delos
33030 000000 08	Armario tipo farmacia madera desmontado nuez/cereza
33030 000000 06	Armario tipo farmacia madera desmontado blanco brillante
33030 000000 03	Armario tipo farmacia madera desmontado rojo brillante
33030 000000 04	Armario tipo farmacia madera desmontado marfil brillante



Núm. de artículo: COCINAS DE COLOR - Madera**Blanco brillante**

20100 000011 00	Zona de cocción eléctrica izquierda/fregadero derecha
20100 000021 00	Zona de cocción eléctrica derecha/fregadero izquierda
20100 000031 00	Zona de cocción vitrocerámica izquierda/ fregadero derecha
20100 000041 00	Zona de cocción vitrocerámica derecha/ fregadero izquierda
20100 000051 00	Teepantry (encimera sin cocción) izquierda/ fregadero derecha
20100 000061 00	Teepantry (encimera sin cocción) derecha/ fregadero izquierda

**Rojo brillante**

20100 000011 03	Zona de cocción eléctrica izquierda/fregadero derecha
20100 000021 03	Zona de cocción eléctrica derecha/fregadero izquierda
20100 000031 03	Zona de cocción vitrocerámica izquierda/ fregadero derecha
20100 000041 03	Zona de cocción vitrocerámica derecha/ fregadero izquierda
20100 000051 03	Teepantry (encimera sin cocción) izquierda/ fregadero derecha
20100 000061 03	Teepantry (encimera sin cocción) derecha/ fregadero izquierda

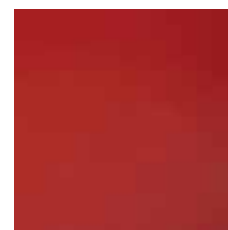
**Marfil brillante**

20100 000011 04	Zona de cocción eléctrica izquierda/fregadero derecha
20100 000021 04	Zona de cocción eléctrica derecha/fregadero izquierda
20100 000031 04	Zona de cocción vitrocerámica izquierda/ fregadero derecha
20100 000041 04	Zona de cocción vitrocerámica derecha/ fregadero izquierda
20100 000051 04	Teepantry (encimera sin cocción) izquierda/ fregadero derecha
20100 000061 04	Teepantry (encimera sin cocción) derecha/ fregadero izquierda

**Gris Delos**

20100 000011 05	Zona de cocción eléctrica izquierda/fregadero derecha
20100 000021 05	Zona de cocción eléctrica derecha/fregadero izquierda
20100 000031 05	Zona de cocción vitrocerámica izquierda/ fregadero derecha
20100 000041 05	Zona de cocción vitrocerámica derecha/ fregadero izquierda
20100 000051 05	Teepantry (encimera sin cocción) izquierda/ fregadero derecha
20100 000061 05	Teepantry (encimera sin cocción) derecha/ fregadero izquierda

**Haya**

20100 000011 07	Zona de cocción eléctrica izquierda/fregadero derecha
20100 000021 07	Zona de cocción eléctrica derecha/fregadero izquierda
20100 000031 07	Zona de cocción vitrocerámica izquierda/ fregadero derecha
20100 000041 07	Zona de cocción vitrocerámica derecha/ fregadero izquierda
20100 000051 07	Teepantry (encimera sin cocción) izquierda/ fregadero derecha
20100 000061 07	Teepantry (encimera sin cocción) derecha/ fregadero izquierda

**Nuez/Cereza**

20100 000011 08	Zona de cocción eléctrica izquierda/fregadero derecha
20100 000021 08	Zona de cocción eléctrica derecha/fregadero izquierda
20100 000031 08	Zona de cocción vitrocerámica izquierda/ fregadero derecha
20100 000041 08	Zona de cocción vitrocerámica derecha/ fregadero izquierda
20100 000051 08	Teepantry (encimera sin cocción) izquierda/ fregadero derecha
20100 000061 08	Teepantry (encimera sin cocción) derecha/ fregadero izquierda



COCINAS JUNIOR

JK 150

Dimensiones base: 1.500 x 820 x 583 mm (An/Al/Fo)

Dos armarios inferiores de 50 cm de ancho, con base con cajón, cuerpo y partes laterales de 16 mm de grosor.

Superficie de trabajo de 28 mm de grosor sin fresar para pila y área de cocción de 1.500 x 600 mm, color acorde con decoración.

Placa doble opcionalmente con modelo de cocina eléctrica o de vitrocerámica.

Pila incorporada con fregadero en acero inoxidable y superficie de escurrido, incluye grifos de desagüe y rebose.

Frigorífico 3* de 50 cm de ancho PKM KS 110.2A+. Categoría de eficiencia energética: A+

Armario de pared de 1.000 x 576 x 349 mm (An/Al/Fo) y armario de pared de 500 x 576 x 349 mm (An/Al/Fo), cuerpo y partes laterales de 16 mm de grosor, con estante en cada modelo.

Frontal con bordes finos; el modelo con frontales crema brillante presenta bordes gruesos.

Todas las cocinas junior modelos 150 son suministradas sin montar.

Kult Turín color blanco



Kult Córdoba abedul



Clásica Haya



Núm. de artículo:	Cocina junior 150
	Clásica Haya
21150 000074 07	Zona de cocción eléctrica
21150 000094 07	Zona de cocción de vitrocerámica

Núm. de artículo:	Kult Turín Blanca
21150 000074 00	Zona de cocción eléctrica
20100 010081 00	Zona de cocción de vitrocerámica

Núm. de artículo:	Kult Córdoba Abedul
21150 000074 09	Zona de cocción eléctrica
21150 000094 09	Zona de cocción de vitrocerámica

Núm. de artículo:	Kult Salem Antracita
21150 000074 10	Zona de cocción eléctrica
21150 000094 10	Zona de cocción de vitrocerámica

Núm. de artículo:	Kult Bérghamo Burdeos
21150 000074 03	Zona de cocción eléctrica
21150 000094 03	Zona de cocción de vitrocerámica

Núm. de artículo:	Kult Bilbao Crema brillante
21150 000074 04	Zona de cocción eléctrica
21150 000094 04	Zona de cocción de vitrocerámica

Kult Salem Antracita



Kult Bérghamo Burdeos



Kult Bilbao Crema brillante



COCINAS ARMARIO SK



LAS COCINAS ARMARIO DE STENDEL SON FASCINANTES

Nuestras cocinas armarios de Stengel se adaptan armónicamente a cualquier área doméstica gracias a su moderno diseño. Con la puerta del armario cerrada nadie sospechará que se trata de una cocina.

...abierta o cerrada su aspecto es de lo más armonioso

Sus distintos electrodomésticos integrados ofrecen multitud de posibilidades de configuración. El producto se entrega completamente montado y listo para su conexión y uso, por lo que su puesta en funcionamiento es inmediata. La cocina presenta la reconocida calidad de carpintería del sur de Alemania, por lo que satisface las más altas exigencias.

Consulte las siguientes páginas para configurar su cocina según sus gustos y exigencias personales.



SELECCIÓN DEL CUERPO PARA COCINAS ARMARIO SK

El frontal y el cuerpo están fabricados a base de tablas de madera revestidas con resina de melamina de 19 mm de grosor. El cuerpo de madera incluye puertas en blanco cristalino y gris claro y se presenta en anchos de 90, 100 y 120 cm.

Todas las puertas disponen de bisagras de 170° y los cajones están montados en correderas de metal. El cuerpo de la cocina presenta además dos estantes, un cajón y un espacio para los electrodomésticos así como iluminación propia.

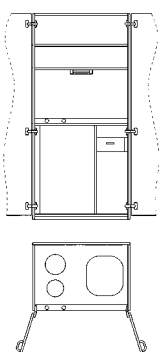

Núm. de artículo:

SK 90 - Cuerpo Cocina armario

Dimensiones An/Fo/Al: 90 x 65 x 193 cm

incl. puertas de madera, luz, espacio para frigorífico y calentador

70090 000010 00

SK 91 - blanco cristalino-fregadero derecha

70090 000020 00

SK 92 - blanco cristalino -fregadero izquierda

70090 000010 05

SK 91 - gris claro-fregadero derecha

70090 000020 05

SK 92 - gris claro-fregadero izquierda

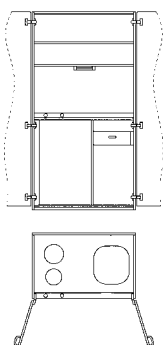

Núm. de artículo:

SK 100 - Cuerpo Cocina armario

Dimensiones An/Fo/Al: 100 x 65 x 193 cm

incl. puertas de madera, luz, espacio para frigorífico y calentador

70100 000010 00

SK 101 - blanco cristalino-fregadero derecha

70100 000020 00

SK 102 - blanco cristalino -fregadero izquierda

70100 000010 05

SK 101 - gris claro-fregadero derecha

70100 000020 05

SK 102 - gris claro-fregadero izquierda

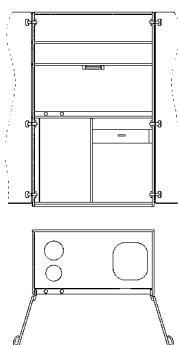

Núm. de artículo:

SK 120 - Cuerpo Cocina armario

Dimensiones An/Fo/Al: 120 x 65 x 193 cm

incl. puertas de madera, luz, espacio para frigorífico y lavavajillas o calentador

70120 000010 00

SK 121 - blanco cristalino-fregadero derecha

70120 000020 00

SK 122 - blanco cristalino -fregadero izquierda

70120 000010 05

SK 121 - gris claro-fregadero derecha

70120 000020 05

SK 122 - gris claro-fregadero izquierda

SELECCIÓN DEL CUERPO PARA COCINAS ARMARIO SKC

El frontal y el cuerpo están fabricados a base de tablas de madera revestidas con resina de melamina de 19 mm de grosor. El cuerpo de madera incluye las puertas que opcionalmente pueden presentarse en ocho tipos de decoración distintos.

Las cocinas SKC tienen puertas de cristal y están disponibles en anchos de 90, 100 y 120 cm. Las puertas presentan bisagras de 170° y los cajones están montados en correderas de metal. El cuerpo de la cocina contiene varios compartimentos, cajones, espacio para electrodomésticos e iluminación propia.

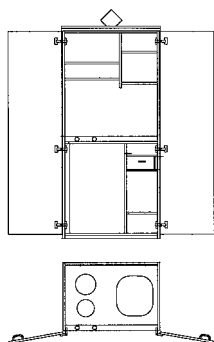

Núm. de artículo:

SKC 90 - Cuerpo Cocina armario

Dimensiones An/Fo/Al: 90 x 65 x 204 cm

Incl. puertas de cristal, luz, espacio para frigorífico, microondas y calentador

71090 000010 ..

SKC 91 - color exclusivo - fregadero derecha

71090 000020 ..

SKC 92 - color exclusivo - fregadero izquierda

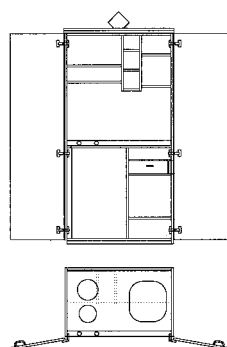

Núm. de artículo:

SKC 100 - Cuerpo Cocina armario

Dimensiones An/Fo/Al: 100 x 65 x 204 cm

Incl. puertas de cristal, luz, espacio para frigorífico, microondas y calentador

71100 000010 ..

SKC 101 - color exclusivo - fregadero derecha

71100 000020 ..

SKC 102 - color exclusivo - fregadero izquierda

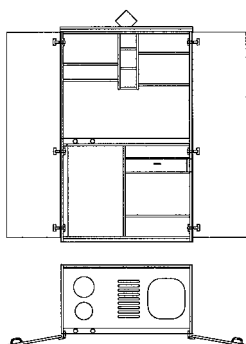

Núm. de artículo:

SKC 120 - Cuerpo Cocina armario

Dimensiones An/Fo/Al: 120 x 65 x 204 cm

Incl. puertas de cristal, luz, espacio para frigorífico, microondas, lavavajillas y calentador

71120 000010 ..

SKC 121 - color exclusivo - fregadero derecha

71120 000020 ..

SKC 122 - color exclusivo - fregadero izquierda

SELECCIÓN DEL CUERPO PARA COCINAS ARMARIO SKK

El frontal y el cuerpo están fabricados a base de tablas de madera revestidas con resina de melamina de 19 mm de grosor. El cuerpo de madera incluye puertas que opcionalmente pueden presentarse en ocho tipos de decoración distintos.

Las cocinas SKK están disponibles con puertas plegables y presentan un ancho de 120 cm. Las puertas disponen de bisagras de 170° y los cajones están montados en correderas de metal. El cuerpo de la cocina contiene varios compartimentos, cajones, espacio para electrodomésticos e iluminación propia. Además, las cocinas SKK incorporan dos reflectores halógenos.



Para las cocinas armario SKK 120 se precisa una encimera de 90 cm. ¡Rogamos lo tenga en cuenta a la hora de hacer su pedido!

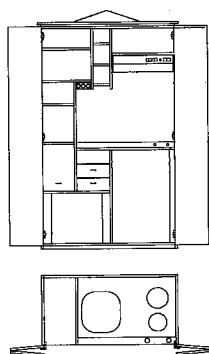

Núm. de artículo:

SKK 120 - Cuerpo Cocina armario

Dimensiones An/Fo/Al: 120 x 65 x 204 cm

Incl. puertas plegables, luz, espacio para frigorífico, microondas y calentador

72090 000010 ..

SKK 121 - color exclusivo - fregadero derecha

72090 000020 ..

SKK 122 - color exclusivo - fregadero izquierda

Paleta de colores de cocinas armario

En el caso de los modelos SKC y SKK, rogamos especifique siempre el código del tipo de decoración deseado.

Decoración exclusiva				Decoración estándar				
Zebrano núm. art. - 08	Haya Ellmau núm. art. - 07	Abedul Mainau núm. art. - 03	Amarillo pastel núm. art. - 04	Azul cielo núm. art. - 06	Anís núm. art. - 02	Blanco platino núm. art. - 01	Gris claro núm. art. - 05	Blanco cristalino núm. art. - 00

SELECCIÓN DE ENCIMERA PARA COCINAS ARMARIO SK / SKC / SKK

Nuestras encimeras están fabricadas en un acero al cromo-níquel 18/10. El fregadero presenta grifos de desagüe y rebose, panel de interruptores canteado, y se entrega como Teepantry (sin área de cocción), con placas de cocina eléctricas o de vitrocerámica. Tensión de conexión: 230 V /50 Hz.



Núm. de artículo: **Encimera 90** - para Cocina Armario 90

Dimensiones An/Fo/Al: 86,2 x 55,8 x 7 cm

77090 000010 01	SKR 91	- Encimera-Zona de cocción eléctrica -fregadero derecha
77090 000020 01	SKR 92	- Encimera -Zona de cocción eléctrica -fregadero izquierda
77090 000030 01	SKG 91	- Encimera -Zona de cocción vitrocerámica -fregadero derecha
77090 000040 01	SKG 92	- Encimera - Zona de cocción vitrocerámica -fregadero izquierda
77090 000050 01	SKT 91	- Encimera -Teepantry (encimera sin cocción) -fregadero derecha
77090 000060 01	SKT 92	- Encimera -Teepantry (encimera sin cocción) -fregadero izquierda



Núm. de artículo: **Encimera 100** - para Cocina Armario 100

Dimensiones An/Fo/Al: 96,2 x 55,8 x 7 cm

77100 000010 01	SKR 101	- Encimera-Zona de cocción eléctrica -fregadero derecha
77100 000020 01	SKR 102	- Encimera -Zona de cocción eléctrica -fregadero izquierda
77100 000030 01	SKG 101	- Encimera -Zona de cocción vitrocerámica -fregadero derecha
77100 000040 01	SKG 102	- Encimera -Zona de cocción vitrocerámica -fregadero izquierda
77100 000050 01	SKT 101	- Encimera -Teepantry (encimera sin cocción) -fregadero derecha
77100 000060 01	SKT 102	- Encimera -Teepantry (encimera sin cocción) -fregadero izquierda



Núm. de artículo: **Encimera 120** - para Cocina Armario 120

Dimensiones An/Fo/Al: 116,2 x 55,8 x 7 cm

77120 000010 01	SKR 121	- Encimera-Zona de cocción eléctrica -fregadero derecha
77120 000020 01	SKR 122	- Encimera -Zona de cocción eléctrica -fregadero izquierda
77120 000030 01	SKG 121	- Encimera -Zona de cocción vitrocerámica -fregadero derecha
77120 000040 01	SKG 122	- Encimera -Zona de cocción vitrocerámica -fregadero izquierda
77120 000050 01	SKT 121	- Encimera -Teepantry (encimera sin cocción) -fregadero derecha
77120 000060 01	SKT 122	- Encimera -Teepantry (encimera sin cocción) -fregadero izquierda

SELECCIÓN DE ELECTRODOMÉSTICOS PARA COCINAS ARMARIO SK / SKC / SKK

Para nuestras cocinas armario Vd. puede escoger entre distintos electrodomésticos según el modelo. Los aparatos se suministran ya incorporados a la cocina.



Núm. de artículo 78050 000001 00

(únicamente disponible como
aparato intercambiable o
de sustitución)

Frigorífico - Liebherr UKS 1434 - blanco

Capacidad bruta: 123 litros Congelador 4*/Clase EFE: A+
Capacidad útil: 109 litros Consumo de energía: 184,0 kW/año
Capacidad del congelador: 14 litros
Peso: 35,90 kg Conexión: 220-240 V/50 Hz/70W
Marcas de calidad; VDE Medio frigorífico: R600 A/Sin CFC
Dimensiones: (Al x An x Fo) 82,0 x 50,1 x 60,0 cm



Núm. de artículo 78071 000000 00



Lavavajillas - Bomann TSG 705 - blanco

(únicamente integrable en cocinas armario de 120 cm!)

Lavavajillas compacto Etiqueta energética: A / A / A
Indicadores de control LED Consumo de agua: 8 litros
6 programas de lavado Consumo de energía: 0,63 kWh
Temperaturas: 40-65° C Nivel de ruido: 55 dB
Dispositivo antirebose 230V / 50 Hz - 1930 W
Capacidad de cubiertos: 6
Dimensiones: (Al x AN x Fo) 44 x 55 x 50 cm

Encontrará otros electrodomésticos, como el microondas, el calentador y los accesorios, a partir de la pág. 86.

EQUIPAMIENTO ESPECIAL PARA COCINAS ARMARIO SK / SKC / SKK

Junto con nuestras cocinas armarios de Stengel, pueden solicitarse armarios escobero o armarios para vajillas. Las cocinas armario modelo SKK están disponibles con puertas plegables. En caso de que necesite armarios altos, puertas falsas de armarios altos o placas cobertoras, puede solicitarlos como pedidos especiales.



Núm. de artículo: **SKB 50 - Armario escobero para cocina armario**

Dimensiones An/Fo/Al: 50 x 65 x 193 cm	
74050 000300 00	SKB 50 - blanco cristalino - rebaje izquierda
74050 000310 00	SKB 50 - blanco cristalino - rebaje derecha
74050 000300 05	SKB 50 - gris claro - rebaje izquierda
74050 000310 05	SKB 50 - gris claro - rebaje derecha
74050 000300 ..	SKB 50 - color exclusivo - rebaje izquierda
74050 000310 ..	SKB 50 - color exclusivo - rebaje derecha

Núm. de artículo: **SKB 60 - Armario escobero para cocina armario**

Dimensiones An/Fo/Al: 60 x 65 x 193 cm	
74060 000300 00	SKB 60 - blanco cristalino - rebaje izquierda
74060 000310 00	SKB 60 - blanco cristalino - rebaje derecha
74060 000300 05	SKB 60 - gris claro - rebaje izquierda
74060 000310 05	SKB 60 - gris claro - rebaje derecha
74060 000300 ..	SKB 60 - color exclusivo - rebaje izquierda
74060 000310 ..	SKB 60 - color exclusivo - rebaje derecha

Núm. de artículo: **SKG 50 - Armario de vajillas para cocina armario**

Dimensiones An/Fo/Al: 50 x 65 x 193 cm	
75050 000300 00	SKB 50 - blanco cristalino - rebaje izquierda
75050 000310 00	SKB 50 - blanco cristalino - rebaje derecha
75050 000300 05	SKB 50 - gris claro - rebaje izquierda
75050 000310 05	SKB 50 - gris claro - rebaje derecha
75050 000300 ..	SKB 50 - color exclusivo - rebaje izquierda
75050 000310 ..	SKB 50 - color exclusivo - rebaje derecha

Núm. de artículo: **SKG 60 - Armario de vajillas para cocina armario**

Dimensiones An/Fo/Al: 60 x 65 x 193 cm	
75060 000300 00	SKB 60 - blanco cristalino - rebaje izquierda
75060 000310 00	SKB 60 - blanco cristalino - rebaje derecha
75060 000300 05	SKB 60 - gris claro - rebaje izquierda
75060 000310 05	SKB 60 - gris claro - rebaje derecha
75060 000300 ..	SKB 60 - color exclusivo - rebaje izquierda
75060 000310 ..	SKB 60 - color exclusivo - rebaje derecha

ENCIMERAS ESTÁNDAR

Nuestras **Encimeras Stengel** poseen el certificado LG A-GS y están fabricadas en acero inoxidable 1.4301 de 0,7 mm. Las combinaciones cocina-fregadero presentan una pila integrada (340 x 370 x 150 mm), una perforación para grifos de 35 mm, una superficie de escurrido incorporada (* 1) y opcionalmente zona de cocción eléctrica, zona de cocción en vitrocerámica o Teepantry (encimera sin cocción) incorporadas. Adicionalmente, la pila de residuos (* 1) con rebose superior sirve para aumentar la cantidad de agua de la pila en un 30 %. Las ranuras para ventilación y desgasificación de nuestras encimeras están instaladas sobre la parte superior.

(* 1) = Excepción: encimera de 90 cm de ancho sin pila de residuos ni superficie de escurrido.



Todas las encimeras están disponibles también con temporizador.

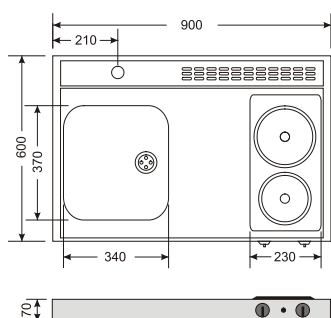

Núm. de artículo:

Encimeras 90 -Acero inoxidable

Dimensiones: AN/FO/AL 90 x 60 x 7 cm

40090 000010 00	Zona de cocción eléctrica izquierda / fregadero derecha
40090 000020 00	Zona de cocción eléctrica derecha / fregadero izquierda
40090 000030 00	Zona de cocción en vitrocerámica izquierda / fregadero derecha
40090 000040 00	Zona de cocción en vitrocerámica derecha / fregadero izquierda
40090 000050 00	Teepantry (encimera sin cocción) - fregadero derecha
40090 000060 00	Teepantry (encimera sin cocción) - fregadero izquierda

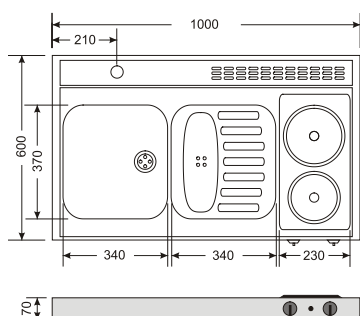

Núm. de artículo:

Encimeras 100 - Acero inoxidable

Dimensiones: AN/FO/AL 100 x 60 x 7 cm

40100 000010 00	Zona de cocción eléctrica izquierda / fregadero derecha
40100 000020 00	Zona de cocción eléctrica derecha / fregadero izquierda
40100 000030 00	Zona de cocción en vitrocerámica izquierda / fregadero derecha
40100 000040 00	Zona de cocción en vitrocerámica derecha / fregadero izquierda
40100 000050 00	Teepantry (encimera sin cocción) - fregadero derecha
40100 000060 00	Teepantry (encimera sin cocción) - fregadero izquierda



Zona de cocción eléctrica:

La zona de cocción eléctrica consta de dos placas de cocción, Ø145 mm con 1.000 W y Ø180 mm con 1.200 W, que incorporan una protección térmica, interruptores de 7 posiciones y luces de control para indicadores de calor residual.



Zona de cocción en vitrocerámica:

La zona de cocción en vitrocerámica consta de dos placas de cocción, Ø145 mm con 1.200 W y Ø180 mm con 1.800 W, que incorporan una protección térmica, regulación sin etapas y luces de control para indicadores de calor residual.

NOVEDAD - refuerzo del espacio para grifos que asegura una mejor estabilidad de la grifería.

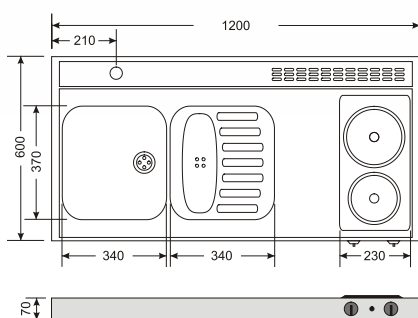

Núm. de artículo: **Encimeras 120 - Acero inoxidable**

Dimensiones: AN/FO/AL 120 x 60 x 7 cm

40120 000010 00	Zona de cocción eléctrica izquierda / fregadero derecha
40120 000020 00	Zona de cocción eléctrica derecha / fregadero izquierda
40120 000030 00	Zona de cocción en vitrocerámica izquierda / fregadero derecha
40120 000040 00	Zona de cocción en vitrocerámica derecha / fregadero izquierda
40120 000050 00	Teepantry (encimera sin cocción) - fregadero derecha
40120 000060 00	Teepantry (encimera sin cocción) - fregadero izquierda

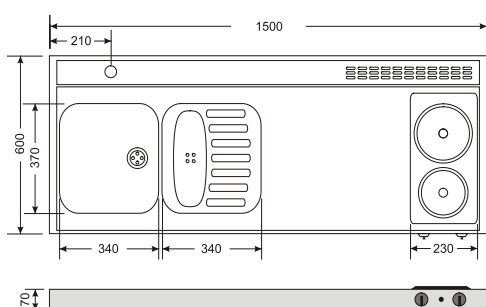

Núm. de artículo: **Encimeras 150 - Acero inoxidable**

Dimensiones: AN/FO/AL 150 x 60 x 7 cm

40150 000010 00	Zona de cocción eléctrica izquierda / fregadero derecha
40150 000020 00	Zona de cocción eléctrica derecha / fregadero izquierda
40150 000030 00	Zona de cocción en vitrocerámica izquierda / fregadero derecha
40150 000040 00	Zona de cocción en vitrocerámica derecha / fregadero izquierda
40150 000050 00	Teepantry (encimera sin cocción) - fregadero derecha
40150 000060 00	Teepantry (encimera sin cocción) - fregadero izquierda

ENCIMERAS TOP

Las **Encimeras Top de Stengel** se componen de acero noble inoxidable 1.4301 de 1,0 mm cepillado y pulido. Están disponibles bajo pedido hasta un máximo de 280 cm (*1). Por ello, también están disponibles las cocinas especiales que varían respecto de las de tipo estándar. Bajo pedido, las encimeras Top pueden entregarse con fregadero incorporado o zona de cocción integrada.

NOVEDAD - opcionalmente están disponibles 2 placas por inducción.



Opcionalmente con zona de cocina a la derecha o a la izquierda. Bajo pedido, con fregadero incorporado con o sin superficie de escurrido y diversas zonas de cocción.

Croquis de la encimera Top 180

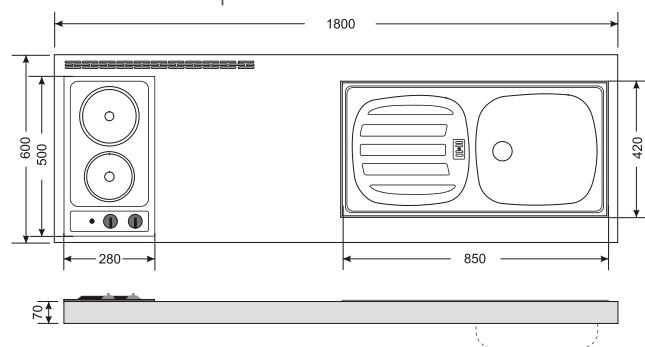

(*1) Las encimeras Top son piezas especiales, por lo que los plazos de entrega son mayores.

PAREDES LATERALES Y POSTERIORES EN ACERO INOXIDABLE

En el momento de la instalación nuestras paredes laterales y posteriores en acero inoxidable se adaptan perfectamente al espacio existente entre la base de la cocina y nuestros armarios de pared metálicos. Están fabricadas en acero inoxidable 1.4301 de 0,7 mm. Las paredes posteriores están disponibles en anchos de 90, 100, 120, 150, 160 y 170 cm.

(* 1) Sólo en combinación con un armario de pared metálico Premiumline

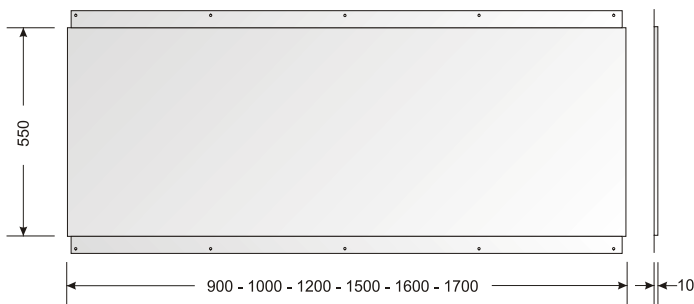

Núm. de artículo: **Paredes posteriores - Acero inoxidable**

Dimensiones: AN/FO/AL 90 - 170 x 55 x 1 cm

64090 000000 01	Pared posterior 90 cm acero inoxidable
64100 000000 01	Pared posterior 100 cm acero inoxidable
64120 000000 01	Pared posterior 120 cm acero inoxidable
64150 000000 01	Pared posterior 150 cm acero inoxidable
64160 000000 01	Pared posterior 160 cm acero inoxidable
64170 000000 01	Pared posterior 170 cm acero inoxidable

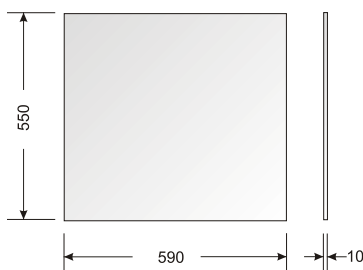

Núm. de artículo: **Pared lateral - Acero inoxidable**

Dimensiones: AN/FO/AL 90 59 x 55 x 1 cm

65059 000000 01	Pared lateral 59 cm acero inoxidable
-----------------	--------------------------------------

ACCESORIOS PARA NUESTRAS MINICOCINAS



Núm. de artículo: 60006 000000 00

Grifería de cromo monomando - QMIX 700 S NDC

Sin presión Cromo
Para orificios de 35 mm Caño fijo, orientable 120°



Núm. de artículo: 60013 000000 00

Grifería de cromo monomando - Scope

Sin presión Cromo
Para orificios de 35 mm Caño orientable 360°



Núm. de artículo: 60007 000000 00

Grifería de cromo monomando - Athos - 77050

Alta presión Cromo
Para orificios de 35 mm Anillos obturadores de cerámica
Asidero de metal Manguera de conexión flexible de metal



Núm. de artículo: 60009 000000 00

Grifería de cromo monomando - Cornwall - 79116

Salida de caño más alta Alta presión , cromo
Para orificios de 35 mm Anillos obturadores de cerámica
Asidero de metal Manguera de conexión flexible de metal



Núm. de artículo: 60010 000000 00

Grifería de cromo monomando - Cornwall - 79115

Alta presión Cromo
Para orificios de 35 mm Anillos obturadores de cerámica
Asidero de metal Manguera de conexión flexible de metal



Núm. de artículo: 60011 000000 00

Grifería de cromo monomando - Supra - 97700

Alta presión , cromo Enjuagadora extraíble
Para orificios de 35 mm Anillos obturadores de cerámica
Asidero de metal Manguera de conexión flexible de metal



Núm. de artículo: 69001 000000 00

Soporte multifunción

Metal revestido en pintura de polvo, Gris aluminio
Dimensiones: 45 x 15 x 38 cm (AN/AL/FO)



Núm. de artículo: 69005 000000 00

Compartimento para cajones - Excellent II 500/50 9F

Adaptable, entre otros modelos, a cajones con anchura de 50 cm para las minicocinas Stengel
7 compartimentos Color gris basalto granular
Grosor del material: 2,5 mm Dimensiones: 43x5x44cm (AN/AL/FO)



Núm. de artículo: 69001 000000 01

Temporizador - para encimera Stengel

Compatible con todas las encimeras Stengel actuales (excepto la encimera Top)

Desconexión bipolar hasta 30 minutos después, 16A/hasta 250V



Núm. de artículo: 69001 000000 02

Sistema de deposición de residuos - CUBE 40

Sistema de montaje Corredera extraíble gris/negro

Contenedor de doble compartimento -Capacidad: 14 litros

Dimensiones: 33,5 x 40,7 x 34,8 cm (AN/FO/AL)



Estantes de metal - para minicocinas

Baldas para armario inferior de 40/50 cm incl. material de montaje

Metal revestido con pintura en polvo blanco/gris aluminio

Montable a tres alturas diferentes (130/330/590 mm)

Núm. de artículo: 62040 000000 00

Modelo 40 cm blanco

Núm. de artículo: 62040 000000 01

Modelo 40 cm gris aluminio (para cocinas en acero inoxidable)

Núm. de artículo: 62050 000000 00

Modelo 50 cm blanco

Núm. de artículo: 62050 000000 01

Modelo 50 cm gris aluminio (para cocinas en acero inoxidable)

ELECTRODOMÉSTICOS PARA NUESTRAS MINICOCINAS



Núm. de artículo 46001 000000 00

Frigorífico - Liebherr UKS 1434 - blanco

(únicamente disponible como aparato intercambiable o de sustitución)

Capacidad bruta: 123 litros

Congelador 4*/Clase EFE: A+

Capacidad útil: 109 litros

Consumo de energía: 184,0 kW/año

Capacidad del congelador: 14 litros

Peso: 35,90 kg

Conexión: 220-240 V/50 Hz/ 70W

Marcas de calidad; VDE

Medio frigorífico: R600 A/Sin CFC

Dim. 82,0 x 50,1 x 60,0 cm (AL x AN x FO)



Núm. de artículo: 47002 000000 00

Calentador bajo encimera - Wahlbach EHW06

Volumen: 5 litros, sin presión

Potencia nominal: 2 kW/230V-50 Hz

Flujo de agua: 5 litros / min

Volumen de descarga de agua: 9,1 l

Tipo de protección: IP24

Categoría de protección: I

Dim. 285x195x418mm (AN/FO/AL) Peso: 2,5 kg

ELECTRODOMÉSTICOS PARA NUESTRAS MINICOCINAS

Núm. de artículo: 41005 000000 00 **Lavavajillas - Bomann TSG 705 - blanco**



Lavavajillas compacto
Indicadores de control LED
6 programas de lavado
Temperaturas: 40-65° C
Dispositivo antirebose
Dim. 44x55x50cm (ALxANxFO)

Etiqueta energética: A / A / A
Consumo de agua: 8 litros
Consumo de energía: 0,63 kWh
Nivel de ruido: 55 dB
Capacidad de cubiertos: 6
230V / 50 Hz - 1930 W

Núm. de artículo: 42003 000000 00 **Lavavajillas - Bomann TSG 706E - acero inoxidable**



Lavavajillas compacto
Control de programas elec.
6 Programas de lavado
Temperaturas: 40-70° C
Dispositivo antirebose
Dim. 47,5x59x55,1 cm (AL/AN/FO)

Etiqueta energética: A+ / A
Consumo de agua: 8 litros
Consumo de energía: 0,61 kWh
Nivel de ruido: 55 dB
Capacidad de cubiertos: 6
230 V/ 50 Hz - 1.280 W

Núm. de artículo: 42004 000000 00 **Microondas - Amica MW 13150 W - blanco**



Temporizador de 30 minutos
Programa de descongelación
Pantalla LED Digital
Dim. 26,2x45,2x33,5 cm (AL/AN/FO)

Cámara de cocción: 17 litros
Microondas: 700 W/ 6 etapas
230V/50Hz
Peso: 10,5 kg

Núm. de artículo: 42004 000000 00 **Microondas - LG - MG5887U - Acero inoxidable / plateado**



Parilla integrada
Programa de descongelación
Sistema Intellrowave
Pantalla LED Digital
Dim. 28,1x45,5x32,5 cm (AL/AN/FO)

Cámara de cocción: 18 litros
Microondas 800 W / 5 etapas
Parrilla: 1000 vatios / 5 etapas
230V/50Hz
Peso: 13 kg

Núm. de artículo: 44001 000000 00 **Horno integrado - Techwood 60w EB K4 - blanco**



4 Programas: calor superior, calor inferior, calor superior/inferior, parrilla
Categoría de eficiencia energética: B
Volumen de horneado. 55 litros
Dim. 59,5 x 59,5 x 57,0 cm (AL/AN/FO)

230/400 V/50Hz
Peso: 24 Kg

Núm. de artículo: 44002 000000 00 **Horno integrado - Techwood 60 EH Multi-5 X - plateado**



5 Programas: Calor superior, calor inferior, calor superior/inferior, parrilla, circulación de aire
Categoría de eficiencia energética: A
Volumen de horneado. 55 litros
Dim. 59,5 x 59,5 x 57,0 cm (AL/AN/FO)

230/400 V/50Hz
Peso: 35 Kg

Núm. de artículo: 43001 000000 00 **2 placas de cocción eléctrica - EON 29 / 1**



Acero inoxidable, Selector superior Placas de cocción rápida Ø145 mm/1,5 KW
 Selector de 7 ciclos Placas de cocción rápida Ø180 mm/2,0 KW
 Selector rotatorio doble Cable de 1,5 m con conector de tipo Schuko
 Certificado VDE y consumo admitido: 3,5 KW / 230 V / 50 Hz
 Dim. 29,0 x 5,0 x 51,0 cm (AN/AL/FO)

Núm. de artículo: 43002 000000 00 **2 placas de cocción en vitrocerámica - EOG 29**



Acero inoxidable, Selector superior Elemento térmico radiador: Ø145 mm/1,2 KW
 Regulación de energía sin etapas Elemento térmico radiador: Ø180 mm/1,8 KW
 Selector rotatorio doble Cable de 1,5 m con conector de tipo Schuko
 Certificado VDE y consumo admitido: 3,0 KW / 230 V / 50 Hz
 Dim. 27,0 x 5,0 x 49,0 cm (AN/AL/FO)

Núm. de artículo: 43006 000000 00 **2 placas de cocción por inducción - Master E2**



Zona de cocción doble por inducción Dispositivo de protección para niños
 Tecnología Sensortouch Potencia: 3.500 W/ (1.500-2.000 W)
 Temporizador: 1-99 min Cable de 1,5 m con conector de tipo Schuko
 Niveles de potencia por placa: 9 Consumo nominal de corriente: 230 V / 50 Hz
 Dim. 28,8x5,6x52,0cm (AN/AL/FO) Marcas de calidad: GS, CE

Núm. de artículo: 45001 000000 00 **Campana extractora - DH-520 - blanco**



3 velocidades Potencia del aire de salida: máx. 190 m³ / h
 Racor: 125 mm Potencia del aire de circulación: máx. 160 m³/h
 Iluminación: 1x 40W/E14 Generación de ruido: 63 dBA
 Peso: 4,0 kg Consumo: 230 V / 50 Hz
 Dim. 50,0 x 47,0 x 7,6 cm (AN/FO/AL)

Núm. de artículo: 45002 000000 00 **Campana extractora - DH-540 - Acero inoxidable- Look**



3 velocidades Potencia del aire de salida: máx. 190 m³ / h
 Racor: 125 mm Potencia del aire de circulación: máx. 160m³/h
 Iluminación: 1x 40W/E14 Generación de ruido: 63 dBA
 Peso: 4,0 kg Consumo: 230 V / 50 Hz
 Dim. 50,0 x 47,0 x 7,6 cm (AN/FO/AL)

Núm. de artículo: 45004 000000 00 **Campana extractora - DH-640 - Acero inoxidable- Look**



3 velocidades Potencia del aire de salida: máx. 190 m³ / h
 Racor: 125 mm Potencia del aire de circulación: máx. 160m³/h
 Iluminación: 1x 40W/E14 Generación de ruido: 63 dBA
 Peso: 4,0 kg Consumo: 230 V / 50 Hz
 Dim. 60,0 x 47,0 x 7,6 cm (AN/FO/AL)

DIAGRAMA DE CONEXIONES

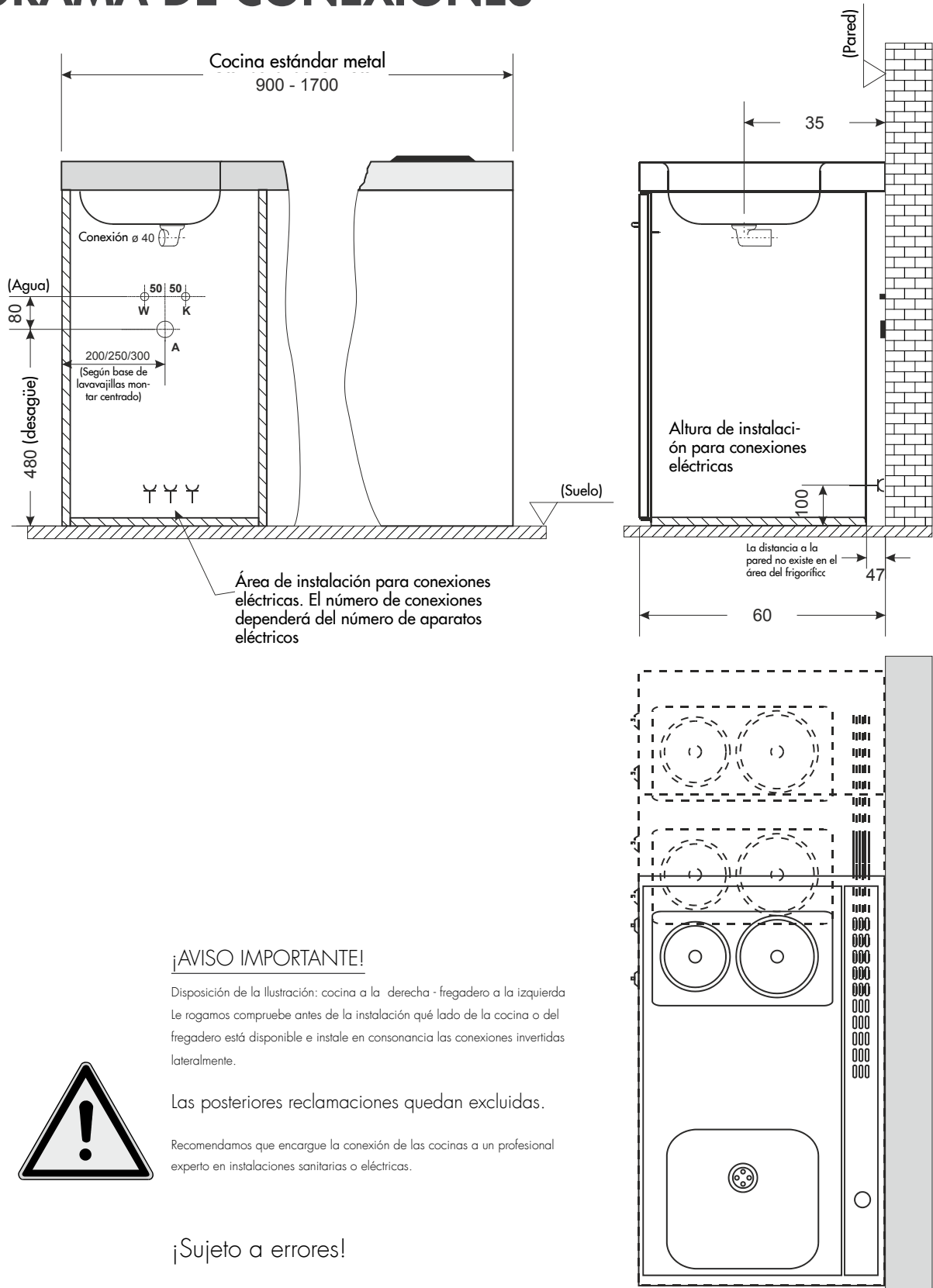

ENTREGA DE NUESTRAS MINICOCINAS

Para nuestras **Minicocinas Stengel** Vd. no necesita más que disponer de un poco de espacio, conexión a la corriente eléctrica, suministro de agua y un poco de tiempo para la instalación.



EMBALAJE DE ENVÍO

Nuestras minicocinas se entregan en palés y con embalaje estándar. Según el modelo de cocina, los electrodomésticos como hornos, microondas y lavavajillas se suministran en paquete separado o directamente integrados a la cocina.

PARA NUESTRAS MINICOCINAS STENGEL VD. NO NECESITA
MÁS QUE DISPONER DE UN POCO DE ESPACIO, CONEXIÓN
A LA CORRIENTE ELÉCTRICA, SUMINISTRO DE AGUA Y NATU-
RALMENTE LAS INSTRUCCIONES DEL VENDEDOR.

stengel Küchen

Stengel Küchen GmbH

Max-Eyth-Str. 15

73479 Ellwangen

www.stengel-kuechen.de



stengel iberica

Stengel Ibérica S.L.

Pilotegi Bidea N°12, Ofi . F-21

E- 20018 San Sebastian

Tel. +34 943 219727

Fax.+34 943 219870

Móvil: +34 680 443797

ivan.ollo@stengel-iberica.com

www.stengel-iberica.es