



MARQUESINAS DE APARCAMIENTOS
el descanso para usted y su coche



europa prefabri

902 200 272

aparcamientos

estructura

El sistema estructural está considerado como pórticos hiperestáticos simples o dobles, empotrados en fundaciones. Dichos pórticos se forman a partir de chapa conformada en frío de primera calidad de 3mm. de espesor con un pliegue interior de refuerzo máximo a fin de conseguir una viga-caja de 6mm. a lo largo de todo el pórtico.



cubierta

La cubierta se fabrica en chapa de acero galvanizado sendzimir, de sección trapezoidal y 0.6 mm. de espesor, la cual se fija a la estructura con tornillos autotaladrantes con sus correspondientes arandelas de neopreno que garantizan la estanqueidad. Bajo pedido se pueden suministrar distintos tipos de cubierta, tales como: chapa prelacada (varios colores), o galvanizada.



laterales

Los laterales se fabrican en chapa de acero galvanizado de 0.6mm. de espesor, los cuales se fijan en los terminales de los distintos grupos a fin de ocultar las esquinas de las correas y conceder al aparcamiento una mayor estética.

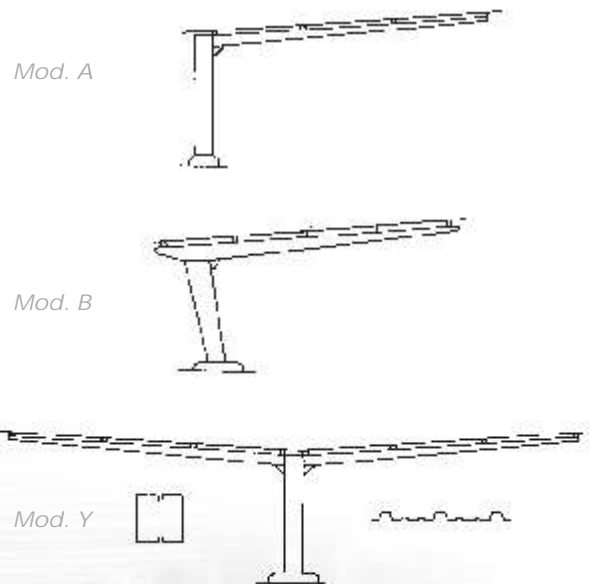

grandes superficies



otras utilidades



Trabajos especiales Polideportivo El Chopo (Ayto. de Galapagar)



novedad car duplex la solución a los problemas de aparcamiento



CAR DUPLEX es una sencilla pero segura plataforma elevadora para aparcar dos vehículos en una misma plaza dentro del mismo espacio disponible. Existen en la actualidad diferentes anchos y alturas para cubrir las distintas necesidades de nuestros clientes.

El nuevo sistema CAR DUPLEX es la solución ideal a los problemas de aparcamiento.

Es un sistema válido tanto para negocios como para particulares.

modelo grandes superficies

Posibilidad de realizar señalización horizontal o servicio integral.



Modelo Ibiza



sunpark®
solar parking system

cuando una instalación es capaz de crear un sistema de servicios



Novedad
Sistema Sunpark
el parking con sistema solar

www.sunpark.es

Modelo Teja



Modelo Sanson
200 Kg. nieve m2.



otros modelos

Modelo Celosía Curva

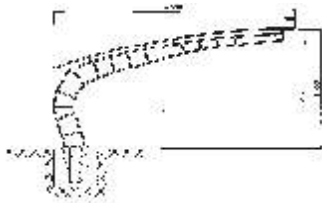

Modelo Celosía Recta

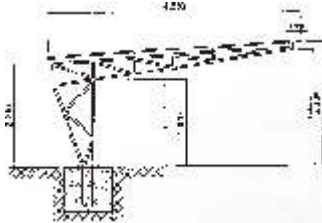

Modelo Viga



Modelo Celosía Doble

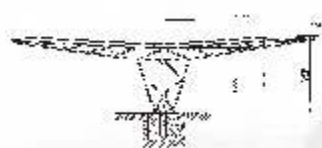

Modelo Curvo



Modelo Tubular



g a c e b o s

Se trata de un nuevo sistema de protección del sol en aparcamientos, exposiciones, jardines, terrazas, etc..., cuyo elemento principal es el tejido **cooltone®**.

Su instalación se realiza sobre una estructura metálica modular de fácil colocación.

Estructuras Tubulares Europa, estudiará su proyecto y presupuesto más adecuado.

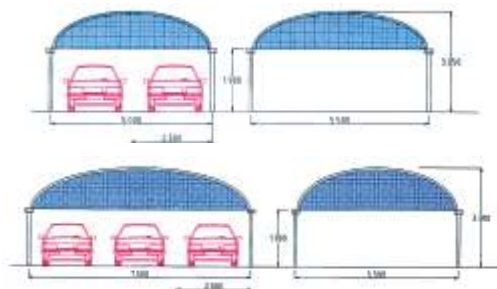

ventajas

Las estructuras prefabricadas permiten rapidez en el montaje, la posibilidad de ampliación por módulos y ser recuperable al 100%.













- Mínimo mantenimiento.
- Durabilidad en el tiempo.
- Totalmente desmontable.



i!
diseños
 certificados por el
 colegio oficial de
 ingenieros aeronáuticos
 de España num. 006923

europa prefabri
garantía total

carta de colores

 negro	 rojo cofal	 crema bidasoa	 tabaco
 blanco pirineo	 verde claro	 verde navarra	 rojo teja
 azul baracaldo	 rojo baztan	 arena	 azul lago

La carta de colores aquí expuesta representa una aproximación de tonos y no la exacta realidad, dado que la original está impresa en placas metálicas.

sistemas de aparcamiento de superficie

obra civil

En nuestro afán de servir a nuestros clientes, bajo petición previa E.T. EUROPA realiza la obra civil necesaria para la fijación de las ménsulas al terreno, mediante la apertura de pozos, colocación de las placas de anclaje y hormigonado. En caso de disponer de una solera de 15cm. de espesor mínimo podemos ofrecer una solución mediante Taco Químico, según estudios realizados, la estructura queda fija al suelo con la misma seguridad que la solución anterior.

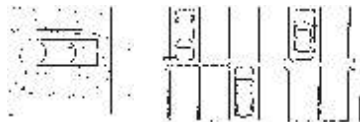

guardaplazas

Su Diseño es ideal para limitar aparcamientos particulares y públicos. Es cómodo y robusto, permitiendo guardar el propio aparcamiento mediante un sistema práctico y sencillo.



Desde sus inicios, hace más de 20 años, la empresa E.T. Europa, S.L. ha puesto siempre todos sus esfuerzos al servicio de los profesionales de la construcción, ofreciendo su apoyo técnico y aportando las mejores soluciones constructivas a los sistemas de aparcamiento de superficie mediante estructuras metálicas prefabricadas.

Como fruto de este trabajo se ha ido consolidando en el sector del aparcamiento exterior teniendo como clientes a las mejores empresas constructoras y organismos oficiales de nuestro país.

Durante estos años, empresas como Ferrovial, C.A.S.A., RENFE, Aena, Mercedes Benz, Nestle, Casbega, Continente, Endesa, FCC, Dragados, Lain, Obrascón Huarte, etc., han depositado su confianza en nosotros.

Instalaciones realizadas por E.T. Europa, S.L.

AENA Fuerteventura Parking cubierto planta superior (edificio T1) Madrid-Barajas Ibiza Centro de Carga Aeropuerto Madrid Palma de Mallorca Parking express Palma de Mallorca. Santander Torre de Control (Constructora Hispánica) Almería Parking RENT-CAR Valencia Parking salidas Las Palmas (Gando) Torre de Control (Huarte - Sacry) Madrid-Barajas Boisa de taxi (Ferrovial) Parking P-2 (Ferrovial-Agroman) Parking P-5 (Cines. Brus) Parking Zona T-1 Parking Zona T-2 Palma de Mallorca Cines. Man Tenerife Norte Centro de Carga (Dragados) Melilla Sevilla (Ampliación) Reus	BIMBO Pol. Ind. Las Mercedes (Madrid) Las Palmas de Gran Canaria BOLSA TAXIS NUEVA TERMINAL Barajas (Aldesa Construcciones) BOMBAS GRUNDFOS Pol. Ind. de Alcobendas (Madrid) BRICO-HOGAR Centro Comercial de Palma de Mallorca C. DE TRANSMISIONES DEL EJERCITO El Pardo (Madrid) C.A.S.A. Coslada (Madrid) Illescas (Toledo) C.E.S.I.D. Ctra. de la Coruña (Madrid) Navalagamella CAJA ESPAÑA León (Tres Fases) CAMPASA Barcelona (Distintos Centros) Madrid (Distintos Centros) CANAL DE ISABEL II Varias dependencias (Madrid) CÁRNICAS TELLO Tolanes (Toledo) CARREFOUR Arcos de la Frontera Los Barrios CARREFOUR C. COMERCIALES Centro Lucena (Córdoba) Centro San Fernando (Madrid) Centro San Sebastián de los Reyes (Madrid) CERVEZAS HEINEKEN Factoría de Valencia CEMENTOS ALGECIRAS Algeciras (Cádiz) CENTRAL DE PUNTA GRANDE Arrecife (Lanzarote) CENTRAL NUCLEAR DE TRILLO Guadalajara CENTRO DE VETERINARIA MILITAR Mº de Defensa. El Batán (Madrid) CENTRO LOGÍSTICO CARGA AEREA Madrid (Ferrovial-Agromán) CENTROS PENITENCIARIOS DE ALHAURIN DE LA TORRE (MÁLAGA) ALMERÍA CERVEZAS EL ÁGUILA MADRID Y VALENCIA CESELSA Torrejón de Ardoz (Madrid) CLUB DE CAMPO VILLA DE MADRID Ctra. de Castilla (Madrid) CLUB DE GOLF Las Lomas, Guadalajara y Alcalá COCA-COLA (CASBEGA) Ctra. de Barcelona (Madrid y Valladolid) COMERCIAL MERCEDES BENZ Pinto (MADRID) Torrejón de Ardoz (Madrid) COMSAI Aeropuerto de Pamplona CONSUM-EROSKI Burriana (Castellón) Archena y San Javier (Murcia) Oriñuela (Alicante) Reguena (Valencia) Salt (Gerona) Ortopesa del Mar (Castellón) Montserrat (Valencia) CONTINENTE Centro de Continente en Badajoz Centro de Continente en Mostoles (Madrid)	Oficinas Centrales (Alcobendas - Madrid) COTEC. S.A. Centro Penitenciario Villabona (Asturias) CRUZ ROJA Barcelona CTNES. PICOZO Alcampo Lenitro -Torrejón de la Calzada (Madrid) CTNES. J. GUINOVART, S.A. Parque Bomberos El Escorial (Madrid) CTNES. NORIEGA Dos Hermanos (Sevilla) CYES, CTNES. Y ESTUDIOS Aeropuerto de Girona DANONE Factoría de Valencia DIRECCION GENERAL DE COSTAS Puerto Marítimo de Huelva DOW CHEMICAL IBERICA Tarragona DRAGADOS Y CONSTRUCCIONES Puerto de Algeciras EDIFICIO MITA Madrid EINSA Alcalá de Henares (Madrid) EL CORTE INGLES Centro de Distribución de Valencia EL ENCINAR DE LOS REYES La Moraleja (Madrid) ELSAMEX Estación Santa Justa - AVE Sevilla EMPRESA NACIONAL SANTA BÁRBARA Paracuellos del Jarama (Madrid) ENAGAS Factoría de Yeles (Toledo) ENATCAR Zaragoza - 2 - Zaragoza ENDESA Central Térmica de Teruel ENTEL Oficinas Centrales (Madrid) EROSKI Centro Comercial Coso Real (Huesca) EXEL LOGISTIC Guadalajara FABRICA NACIONAL DE MONEDA Y TIMBRE Burgos FERNÁNDEZ CONSTRUCTOR Ampliación P-5 Aeropuerto Madrid - Barajas FERROVIAL - AGROMÁN P-2 Parking Madrid - Barajas FIAT Alcalá de Henares (Madrid) FLAN DHUL Granada FOMENTO DE CTNES. Y CONTRATAS Parque Tecnológico de Tres Cantos (Madrid) FORD Ford Vallausa (Madrid) FUNTAM Torrejón de Ardoz (Madrid) GENERAL CONSULT Compañía Canadiense de Tabacos (Las Palmas) GENERALITAT VALENCIANA Cauce de Turis (Valencia) Residencia Pinar (Castellón)	GINES Y NAVARRO, S.A. ALCAMPO (Getafe) HIPERCOR ALCALÁ Alcalá de Henares (MADRID) HIPERMERCADOS CONTINENTE Los Barrios (Getafe) Campo de Gibraltar (Algeciras) HIPERMERCADO PRYCA San Fernando de Henares (Madrid) HOSPITAL GÓMEZ-ULLA Madrid HOTEL PALM-BEACH Maspalomas (Gran Canaria) HOTEL TRIP TORREMOLINOS Málaga I.N.I. Minas de Almagrera (Huelva) IBERDROLA Centros de Madrid Centros de Salamanca Centros de Murcia Centros de Andorra IBERIA Aerop. de Barajas, Nueva Terminal de Carga (Madrid) Oficinas Centrales Madrid Zona Industrial La Muñosa (Madrid) IKEA Alcorcón (Madrid) INSALUD Majadahonda (Madrid) INST. NAC. TEC. AEROSPAZIALES (I.N.T.A.) Torrejón de Ardoz. 30 FASES MADRID INSTITUCIONES PENITENCIARIAS Carcel de León Carcel de Aranjuez Carcel de Albolote (Granada) Carcel de Valdemoro Carcel de Mansilla de las Mulas (León) Carcel de Pontevedra Carcel de La Coruña - 2 Carcel de Extremera I.N.S.S. Hospital Illoct de Madrid. JARDILAND VIVEROS 2 Centros (Madrid) JEFATURA PROVINCIAL DE TRÁFICO Centro de Exámenes de Mostoles L.V. SALAMANCA INGENIEROS Madrid LA CASERA INDUSTRIAL Toledo LABORATORIOS Aimiral, Barcelona Beecham, Madrid Esteve, Barcelona Gayoso-Wielcom, Alcalá de Henares (Madrid) Rhône, Alcalá de Henares (Madrid) LITOGRAFÍAS ROMERO Tenerife (Canarias) M.O.P.U. D.G. de Puertos y Costas MAKRO AUTOSERVICIO Madrid Barcelona Zaragoza Bilbao MAPFRE Sevilla, Madrid y Guadalajara MERCAMADRID (VIRTON) Madrid MERCADONA Orihuela (Alicante) Manzanares del Real (Madrid) Burjassot (Valencia) Petfrel (Alicante) Sueca (Valencia)	Alcalá de Henares (Madrid) Albatera (Alicante) Puzón y Ribaraja Puerto de Sagunto (Valencia) Algeciras (Cádiz) Torrevieja Dos Hermanas (Sevilla) MERCEDES BENZ R. Benet (Madrid) ITARSA (Madrid) MERCÓ Aranjuez (Madrid) MINISTERIO DE DEFENSA CIR Masacón (Boadilla del Monte) (Madrid) Guardia Real (El Pardo - Madrid) MINISTERIO DEL INTERIOR Centro de Detención Policía Nacional de Moratalaz (Madrid) NESTLE Pol. Las Mercedes (Madrid) NIVEA Tres Cantos (Madrid) NORTON EDIFICIOS INDUSTRIALES Factoría Coca-Cola (Mostoles - Madrid) NUEVA PISTA DE BARAJAS (U.T.E.) Aeropuerto de Barajas (Madrid) O.C.P. (RENFE) Valencia PARADORES NACIONALES DE TURISMO Segovia Melilla El Saler Benicarlo Toledo PARQUE DE BOMBEROS San Martín de Valdeiglesias (Madrid) El Escorial PARQUE DEPORTIVO SOMONTES Ctra. del Pardo (Madrid) PATRIMONIO NACIONAL Aranjuez y El Pardo (Madrid) PATRONATO DE LA ALHAMBRA Granada PERFUMERIAS GAL Alcalá de Henares PHILIPS Pol. Ind. de Henares (Guadalajara) POLICIA MUNICIPAL ESTEPONA Estepona (MÁLAGA) PRENSA ESPAÑOLA (ABC) Ctra. Española, Km. 2 (Madrid) PRESIDENCIA DE GOBIERNO Palacio de la Moncloa (Madrid) PUERTO DE GUJON PULEVA Factoría de Food Callala de Guadaira (Sevilla) RED ELECTRICA ESPAÑOLA La Moraleja (Madrid) R.E.N.F.E. Ins. de Magnetismo Aplicado (Las Rozas - Madrid) Aparca. Cercanías Pozuelo de Alarcón (Madrid) Salamanca Estación de Las Matas (Madrid) R.T.V.E. Ind. Radio y Televisión Dehesa de la Villa Estación de Atocha AVE (Madrid) RED ELECTRICA ESPAÑOLA (REESA) La Moraleja (Madrid) RENAULT TUVISA (Madrid) Automoviles La Salud de Majadahonda (Madrid)	REPOSTERIA MARTÍNEZ Briviesca (Burgos) REPSOL La Coruña. RESIDENCIA ASISTIDA DEL INSERSO Ciudad Real SOC. GEN. ESPAÑOLA DE LIBRERÍA (SGEL) Alcobendas (Madrid) Varios centros SAFFEN MICHELIN Factoría de Zaragoza SAGLAS, S.A. Madrid SOC. MUNICIPAL DE APARCAMIENTOS Málaga TABACALERA Factoría de Leganés (Madrid) TÉCNICAS DE PROT.EC. MEDIOAMBIENTAL Madrid (Barajas, Torrejón y Majadahonda) TENGMANN ESPAÑA Centro Comercial Elche (Alicante) Centro Comercial Cartagena (Murcia) Centro Comercial Chicliana Mostoles (Madrid) Centro Comercial Mijas Costa Centro Comercial Arcos de la Frontera Centro Comercial Toledo TENGELMANN SUPER-PLUS Centro Comercial de Sevilla Centro Comercial Granada Centro Comercial de Córdoba Centro Comercial de Cádiz Superplus Alcazas (Valencia) Superplus Fozos (Valencia) Centro Comercial Valdepeñas Centro Comercial Cuenca Centro Comercial Valladolid Centro Comercial Avila Centro Comercial Benidorm - Alicante Centro Comercial Plus Sacarol (Alicante) Centro Comercial Vistahermosa (Alicante) TEXAS HIPERHOGAR Málaga Granada Alicante TOYRUS C. Comercial de Alcalá de Henares (Madrid) VETROTEX Alcalá de Henares (Madrid) VOLVO Escandinavia Motor (Las Rozas - Madrid) ZOCO POZUELO Pozuelo de Alarcón (Madrid)
---	--	---	--	---	---

servicios

Desde su concepción, Europa ofrece un servicio integral para Parking, que abarca todas y cada una de las necesidades de adecuación para un servicio al cliente esencial.

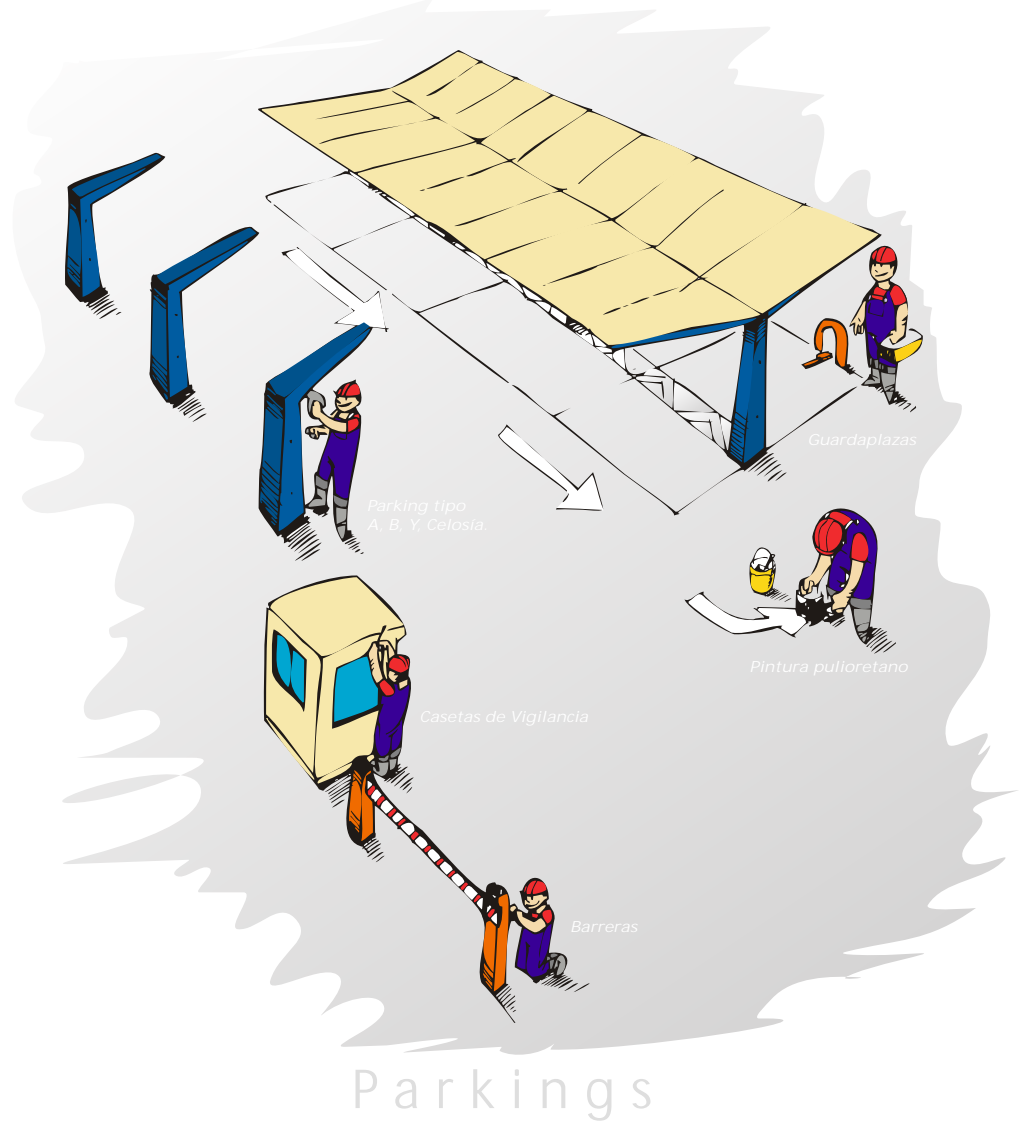

Parkings

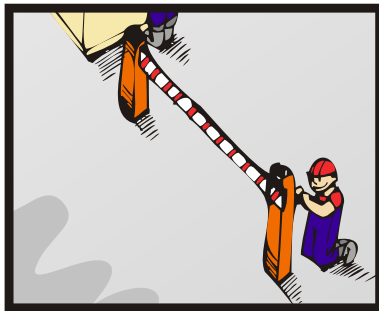

Para controlar la entrada y salida. Barreras. Venta e instalación.

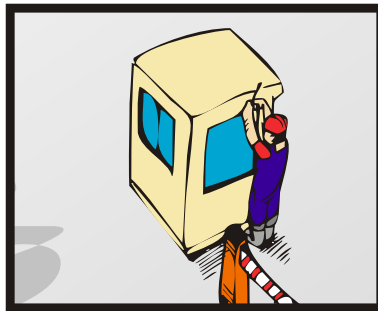

Para controlar la entrada y salida. Casetas. Alquiler, venta e instalación.



Para protección del vehículo. Parkings. Tipo A, B, Y o tipo Celosía. Venta e instalación.

Para controlar el tráfico y la correcta ubicación de los vehículos
Realizamos señalización horizontal en el pavimento de los parkings utilizando una pintura de poliuretano brillante de alta calidad ofreciendo excepcional resistencia a los principales agentes químicos (gasóleos, aceites, disolventes, etc.).

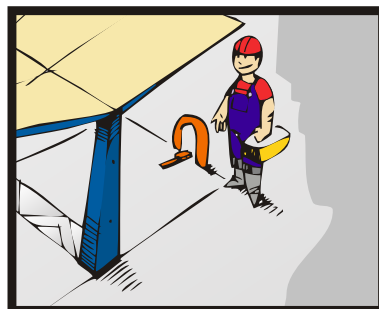

Para protección del vehículo y reserva de la plaza. EuroPark. Venta e instalación.

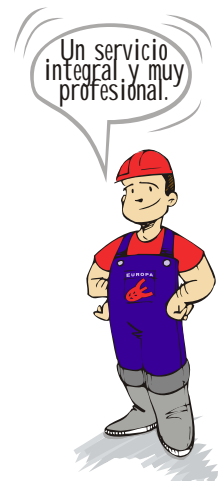

902 200 272
www.et-europa.com

Madrid

C/ Perú, 6.
Edificio Twin Golf B
Planta 2 oficina 1
Tel. 91 559 36 25
Fax. 91 541 82 99
28290 Las Rozas (Madrid)
oficina@et-europa.com

Castilla La Mancha

Camino Villarreal, s/n
Tel. 92 555 94 60
Fax. 92 555 95 01
Illescas (Toledo)

Valencia

C/ Cirilo Amorós, 86 - 1º
Tel. 96 373 91 84
Fax. 96 333 09 32
Móvil. 659 174 685
46004 Valencia
valencia@et-europa.com

Levante-Murcia

Apdo de Correos 381
Móvil. 680 993 645
Fax. 96 595 56 78
03110 Mutxamel (Alicante)
alicante@et-europa.com

Aragón

C/ Río Cinca, 3
Pol. Ind. Villanueva de Gallego
Tel. 97 618 65 96
Fax. 97 618 65 94
Móvil. 680 066 920
50830 Villanueva de Gallego (Zaragoza)
lvalladolid@moduaragon.com

Andalucía Málaga

C/ De la Loma, 10
Cortijo Zapata
Tel. 952 23 68 78
Fax. 952 23 66 98
29130 Alhaurín de la Torre
(Málaga)
andalucia@et-europa.com

Toledo Fábrica

Ctra. Carranque - El Viso
Pol. Ind. La Ermita,
Naves 25 y 26
Tel. 92 555 94 60
Fax. 92 555 95 01
45215 El Viso de San Juan (Toledo)
fabrica@et-europa.com

Internet

Site
www.et-europa.com
e-mail Oficinas
oficina@et-europa.com
e-mail Fábrica
fabrica@et-europa.com