



FUNDICIÓ DÚCTIL BENITO
Tel. 93 852 10 00

Plana

AUTOR:

PRODUCTOR: © Fundicio Ductil Benito

COTAS: mm

ESCALA: 1/15

RP30

REFERENCIA

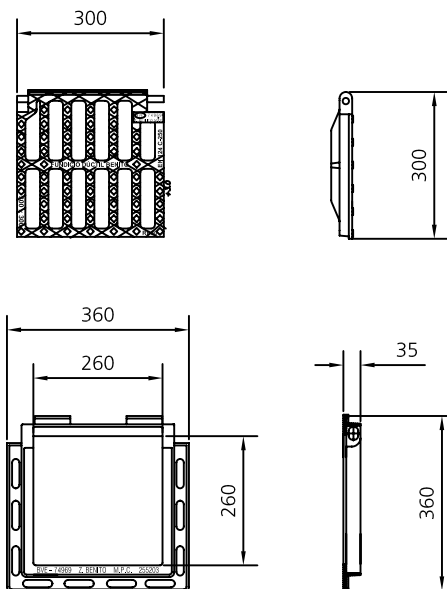

Realizada en fundición dúctil, cumple con las prescripciones de la norma EN-124.

Clase C-250.

Revestida con pintura negra.

Superficie metálica antideslizante.

Reja con nervios inferiores reforzados.

Reja articulada antirrobo.

Reborde lateral para un perfecto asentamiento de la reja.



FUNDICIÓ DÚCTIL BENITO
Tel. 93 852 10 00

Plana

AUTOR:

PRODUCTOR: © Fundicio Ductil Benito

COTAS: mm

ESCALA: 1/15

RP40
REFERENCIA

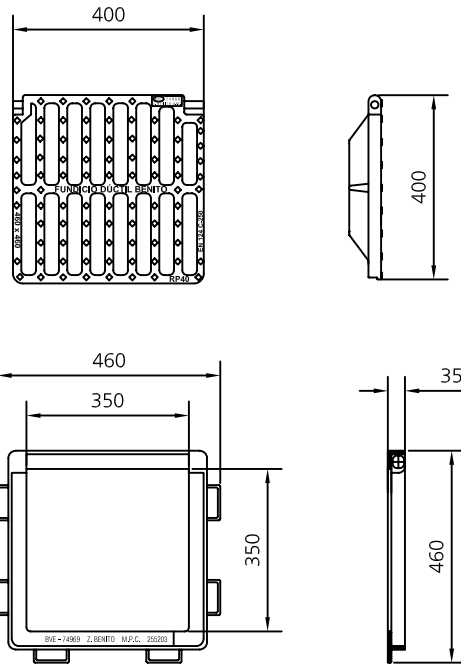

Realizada en fundición dúctil, cumple con las prescripciones de la norma EN-124.

Clase C-250.

Revestida con pintura negra.

Superficie metálica antideslizante.

Reja con nervios inferiores reforzados.

Reja articulada antirrobo.

Reborde lateral para un perfecto asentamiento de la reja.



FUNDICIÓ DÚCTIL BENITO
Tel. 93 852 10 00

Plana

AUTOR:

PRODUCTOR: © Fundicio Ductil Benito

COTAS: mm

ESCALA: 1/15

RP50

REFERENCIA

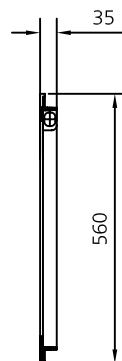
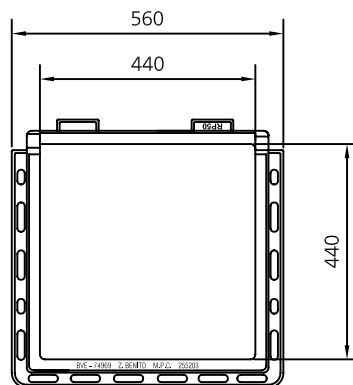
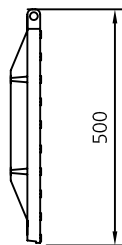
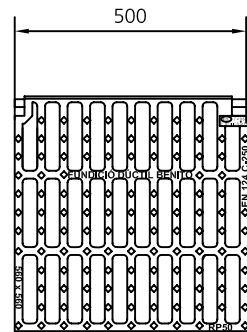

Realizada en fundición dúctil, cumple con las prescripciones de la norma EN-124.

Clase C-250.

Revestida con pintura negra.

Superficie metálica antideslizante.

Reja con nervios inferiores reforzados.

Reja articulada antirrobo.

Reborde lateral para un perfecto asentamiento de la reja.



FUNDICIÓ DÚCTIL BENITO
Tel. 93 852 10 00

Plana

AUTOR:

PRODUCTOR: © Fundicio Ductil Benito

COTAS: mm

ESCALA: 1/15

RP60
REFERENCIA

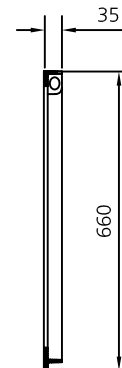
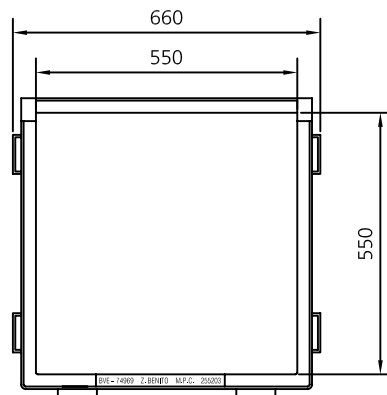
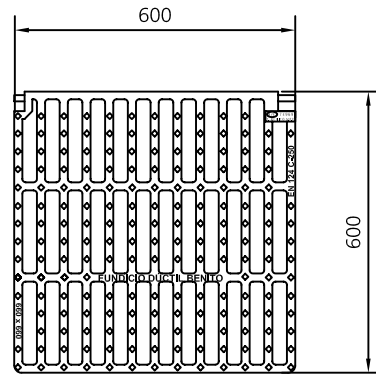

Realizada en fundición dúctil, cumple con las prescripciones de la norma EN-124.

Clase C-250.

Revestida con pintura negra.

Superficie metálica antideslizante.

Reja con nervios inferiores reforzados.

Reja articulada antirrobo.

Reborde lateral para un perfecto asentamiento de la reja.



FUNDICIÓ DÚCTIL BENITO
Tel. 93 852 10 00

Plana

AUTOR:

PRODUCTOR: © Fundicio Ductil Benito

COTAS: mm

ESCALA: 1/15

RP70
REFERENCIA

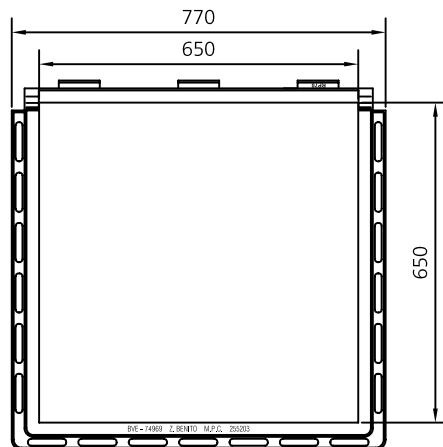
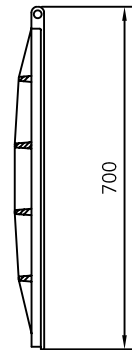
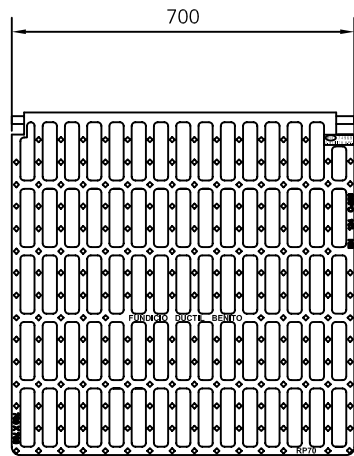

Realizada en fundició dúctil, cumple con las prescripciones de la norma EN-124.

Clase C-250.

Revestida con pintura negra.

Superficie metálica antideslizante.

Reja con nervios inferiores reforzados.

Reja articulada antirrobo.

Reborde lateral para un perfecto asentamiento de la reja.



FUNDICIÓ DÚCTIL BENITO
Tel. 93 852 10 00

Plana

AUTOR:

PRODUCTOR: © Fundicio Ductil Benito

COTAS: mm

ESCALA: 1/15

RP80

REFERENCIA

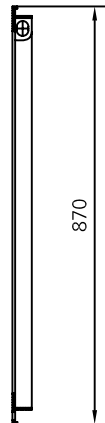
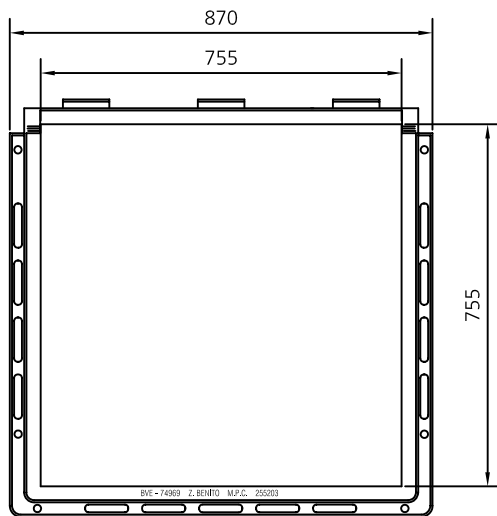
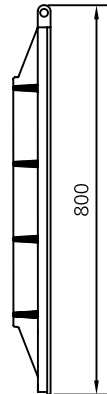
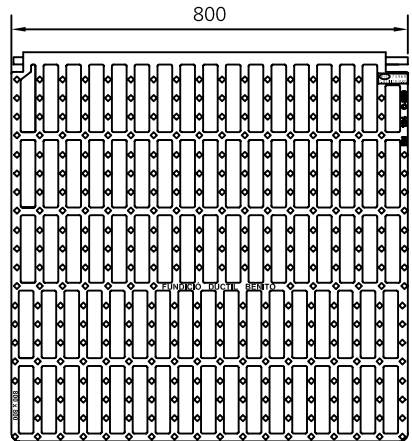

Realizada en fundición dúctil, cumple con las prescripciones de la norma EN-124.

Clase C-250.

Revestida con pintura negra.

Superficie metálica antideslizante.

Reja con nervios inferiores reforzados.

Reja articulada antirrobo.

Reborde lateral para un perfecto asentamiento de la reja.