



## CORREDERA PLEGABLE FS PORTAL

### HERRAJE PARA PUERTAS CORREDERAS PLEGABLES

Las aperturas de gran anchura transmiten amplitud y espaciosidad, pero constituyen toda una preocupación para muchos fabricantes de ventanas. Los herrajes FS PORTAL para puertas correderas plegables permiten plegar hasta siete elementos de hasta 80 Kg. por hoja con la mayor sencillez, con lo que se pueden cubrir aperturas de hasta 6,3 metros.

Gracias a la nueva peana, se pueden elaborar elementos correderos plegables casi sin escalón. La peana, con aislamiento térmico, evita también la condensación de agua y es conforme a DIN 18025 en cuanto a la ausencia de barreras arquitectónicas.

Las grandes ruedas con cojinetes de bolas, de un plástico especial, y las bandas plegables con cojinetes deslizantes especiales, garantizan un manejo cómodo, fácil, sin apenas ruidos y de larga duración. Mediante elementos de cepillo se mantienen la suciedad y el polvo lejos del perfil guía y aumenta la comodidad del desplazamiento.

Herraje disponible para:

- Puertas correderas plegables con marco cerrado
- Puertas correderas plegables empotradas.

# HERRAJE CORREDERA PLEGABLE - FS PORTAL

## FS PORTAL CON MARCO CERRADO

- Carros arriba y abajo con los mismos perfiles de guía.
- Guía para carros estable con alturas adecuadas.
- Múltiples posibilidades de regulación.
- Fácil deslizamiento mediante carros de 4 ruedas.
- Tope eficiente.

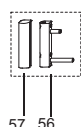
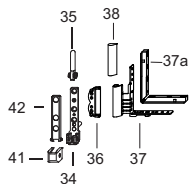
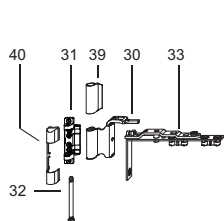
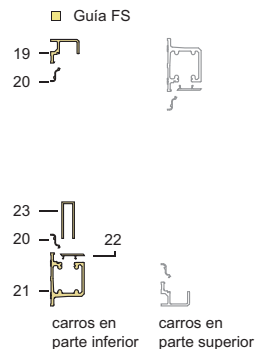
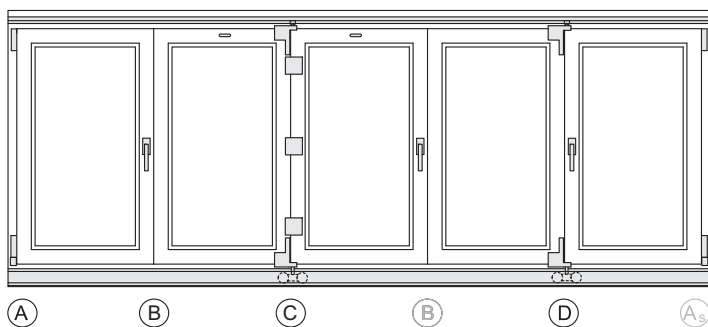

- A**
- Cartón FSB
  - Cartón CTSB..

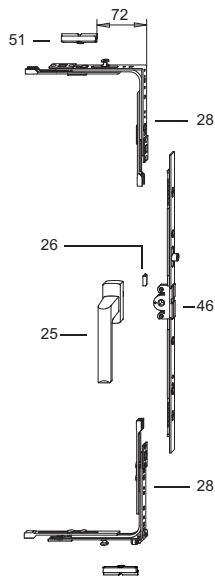
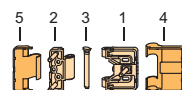
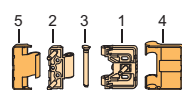
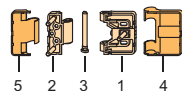

- B**
- Cartón FSB
  - Cartón CTSB..
  - Cartón FST
  - Cartón CTST..
  - Retenedor RFS..

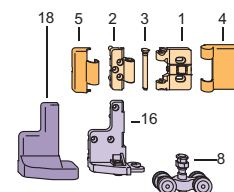
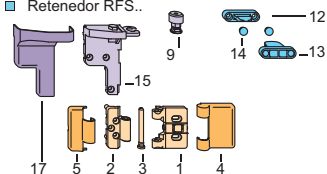

- C**
- Cartón FST
  - Cartón CTST..

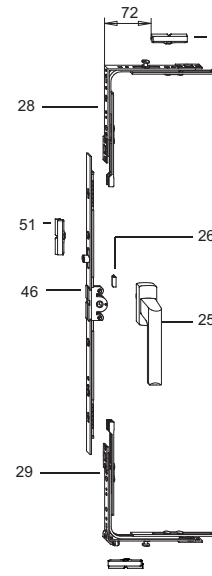
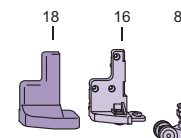
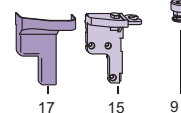

# HERRAJE CORREDERA PLEGABLE - FS PORTAL

## FS PORTAL CON MARCO CERRADO

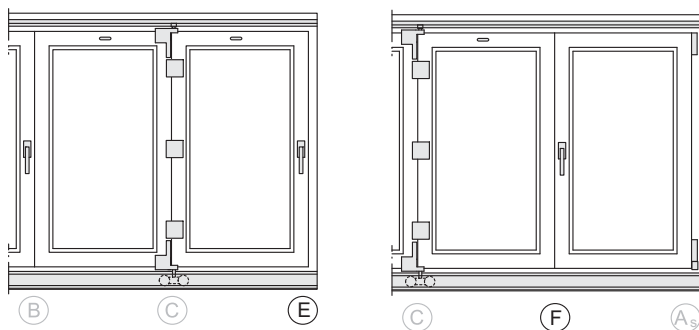

D

E

F

### Campos de aplicación:

	Ventana/Balconera
Ancho de hoja (mm)	330* - 900
Alto de hoja (mm)	850 - 2400
Ancho exterior del marco (mm)	Según el sistema de perfiles de los anchos de hoja
Peso de hoja (Kg)	máx. 80
Galze (mm)	10 - 16

\*Ancho de hoja mínimo recomendado 600 mm.

### Imprescindible tener en cuenta:

Indicaciones de los fabricantes de perfiles ó propietarios de los sistemas. Siempre que existan normas de fabricación deben cumplirse.

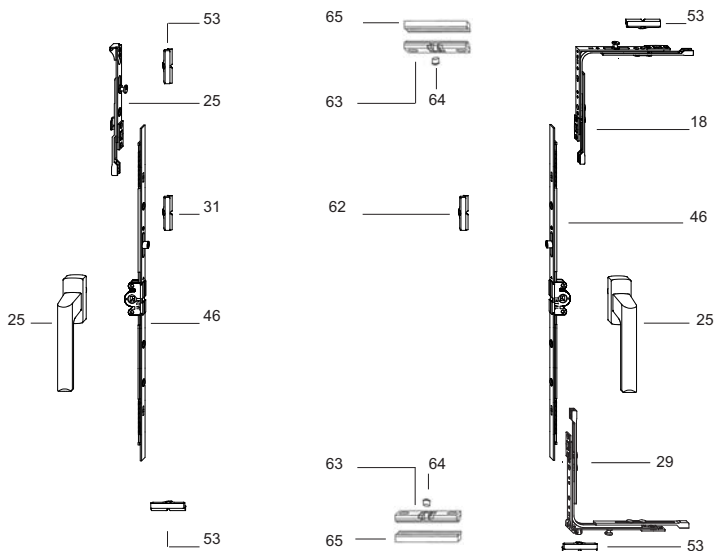

# HERRAJE CORREDERA PLEGABLE - FS PORTAL

## FS PORTAL EMPOTRADO

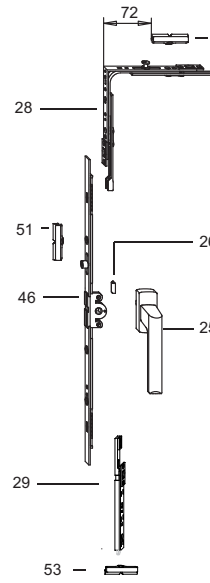
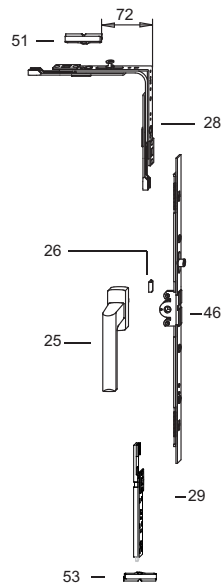
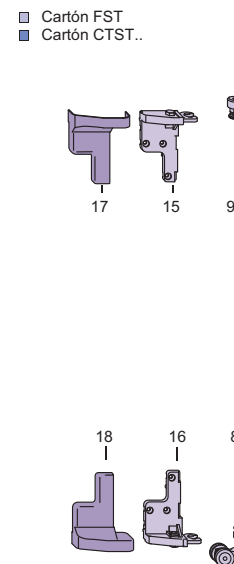
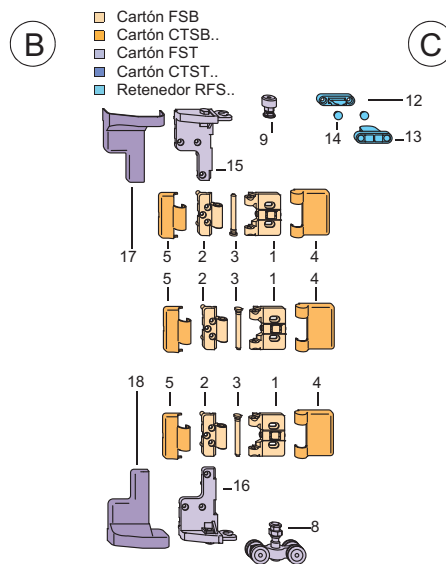
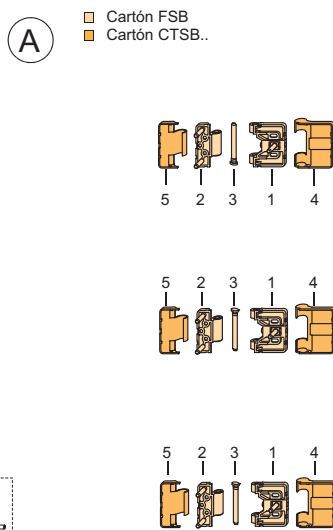
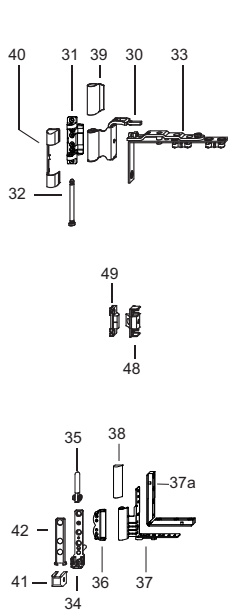
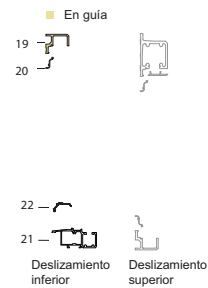
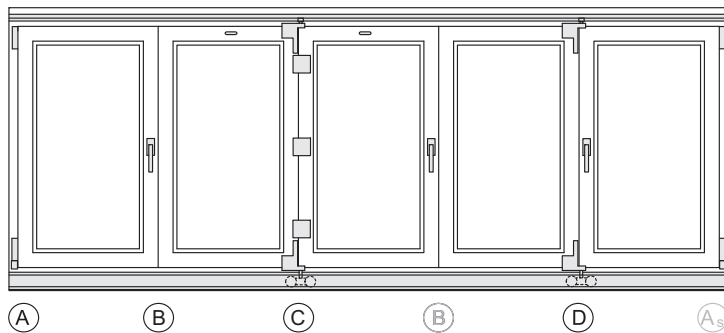

# HERRAJE CORREDERA PLEGABLE - FS PORTAL

## FS PORTAL EMPOTRADO

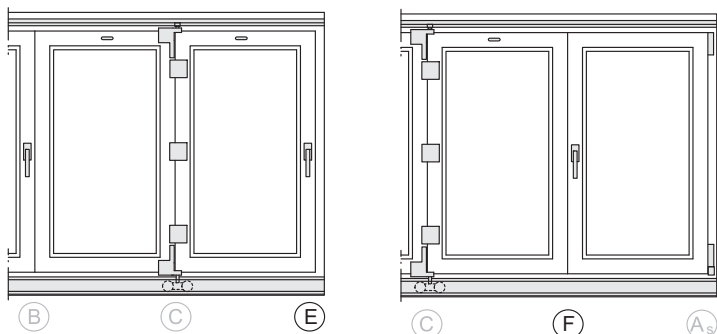

D

E

F

### Campos de aplicación:

	Ventana/Balconera
Ancho de hoja (mm)	330* - 900
Alto de hoja (mm)	850 - 2400
Ancho exterior del marco (mm)	Según el sistema de perfiles de los anchos de hoja
Peso de hoja (Kg)	máx. 80
Galze (mm)	10 - 16

\*Ancho de hoja mínimo recomendado 600 mm.

### Imprescindible tener en cuenta:

Indicaciones de los fabricantes de perfiles ó propietarios de los sistemas. Siempre que existan normas de fabricación deben cumplirse.

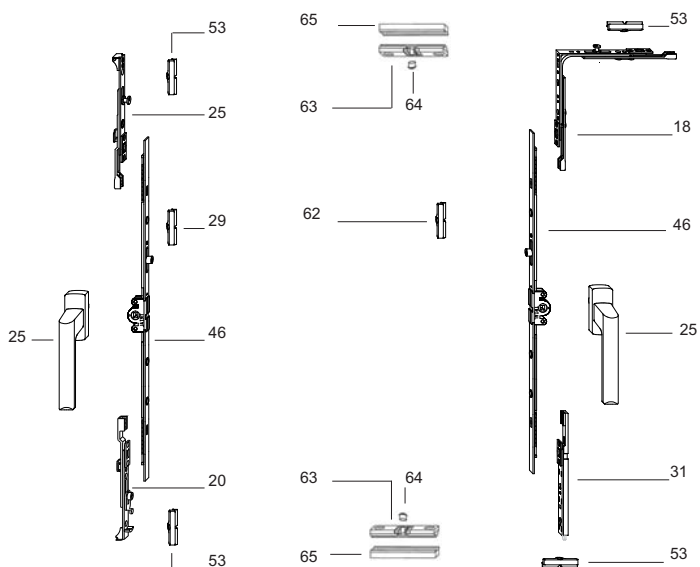

# HERRAJE CORREDERA PLEGABLE - FS PORTAL

## FALSO COMPÁS

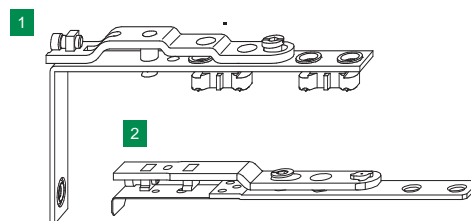

Código	Código VBH	Descripción	Unidad embalaje	€/ unidad
1 283516	CP7T	COMPAS FALSO PRACT.-7 TS	25	2,88
2 279854	CP7PT	COMPAS FALSO PRACT.7P-HOJA SIN CANAL TS	25	4,91

## BISAGRA SUPERIOR HOJA

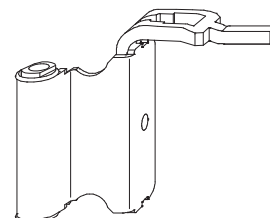

Código	Código VBH	Descripción	Unidad embalaje	€/ unidad
AB...SLT	AB...SLT	BIS.SUP.HOJA KF-12/... DH175 TS	50	según ejecución

## TAPA BISAGRA SUPERIOR HOJA

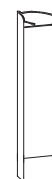

Código	Código VBH	Descripción	Unidad embalaje	€/ unidad
TSHBLSL	226162	TAPA BIS.SUP.HOJA WH BLANCO	500	0,33
TSHMSL	226179	TAPA BIS.SUP.HOJA WH MARRON	500	0,33
TSHOSLA	233269	TAPA BIS.SUP.HOJA WH ORO/A	100	1,34
TSHNSL	TSHNSL	TAPA BIS.SUP.HOJA WH NEGRO	500	1,06
FKWB0020-025	FKWB0020-025	TAPA BIS.SUP.HOJA WH PLATA	100	1,34
TSHASL	238950	TAPA BIS.SUP.HOJA WH ALUM.F9	100	1,34

# HERRAJE CORREDERA PLEGABLE - FS PORTAL

## BISAGRA SUPERIOR MARCO

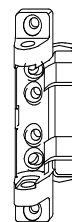

Código	Código VBH	Descripción	Unidad embalaje	€/ unidad
280034	BSMSLT	BIS.SUP. MARCO H-12/18 DH TS	250	1,60
280010	PBSSLT	PASADOR BIS.SUP. TS	500	0,58

## TAPA BISAGRA SUPERIOR MARCO

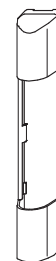

Código	Código VBH	Descripción	Unidad embalaje	€/ unidad
TSMBLSL	226735	TAPA BIS.SUP.MARCO S BLANCO	500	0,36
TSMMSL	228081	TAPA BIS.SUP.MARCO S MARRON	500	0,36
FKSL0010-038	FKSL0010-038	TAPA.BIS.SUP.MARCO S ORO/A	100	1,23
FKSL0010-070	TSMNSL	TAPA BIS.SUP.MARCO S NEGRO	500	1,09
TSMPSL	235768	TAPA BIS.SUP.MARCO S PLATA	500	1,23
TSMASL	238929	TAPA.BIS.SUP.MARCO S ALUM.INOX.F9	100	1,23

# HERRAJE CORREDERA PLEGABLE - FS PORTAL

## BISAGRA INFERIOR MARCO

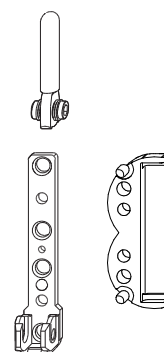

Código	Código VBH	Descripción	Unidad embalaje	€/ unidad
FBEL0010-100	FBEL0010-100	BIS.INF.MARCO H-12 100 KG. TS	50	1,64
275917	DHMT	DIST.BIS.MARCO H-12/18 TS	250	0,73
FBLB0060-100	FBLB0060-100	PASADOR BIS.INF. TS	500	0,35

## TAPA BISAGRA INFERIOR MARCO

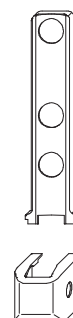

Código	Código VBH	Descripción	Unidad embalaje	€/ unidad
FKEU0010-000	FKEU0010-000	TAPA BIS.INF.MARCO EL U LACADA RAL XXXX 100 KG.	500	según color
FKEU0010-002	FKEU0010-002	TAPA BIS.INF.MARCO EL U BLANCO 100 KG.	100	0,22
FKEU0010-011	FKEU0010-011	TAPA BIS.INF.MARCO EL U MARRON 100 KG.	100	0,22
FKEU0010-038	FKEU0010-038	TAPA BIS.INF.MARCO EL U ORO/A 100 KG.	100	0,73
FKEU0010-NEGRO	FKEU0010-070	TAPA BIS.INF.MARCO EL U NEGRO 100 KG.	100	0,96
226124	TIMLBLSL	TAPA BIS.INF.MARCO EL 0 BLANCO	500	0,35
246542	TIMLBLSL9010	TAPA BIS.INF.MARCO EL 0 BLANCO RAL-9010	1000	0,35
FKEO0010-011	FKEO0010-011	TAPA BIS.INF.MARCO EL 0 MARRON	500	0,35
FKEO0010-NEGRO	FKEO0010-070	TAPA BIS.INF.MARCO EL 0 NEGRO	500	1,09
FKEO0010-L38	FKEO0010-L38	TAPA BIS.INF.MARCO EL 0 ORO/A	100	1,11
FKEO0010-000	FKEO0010-000	TAPA BIS.INF.MARCO EL 0 LACADA RAL XXXX	500	según color





# HERRAJE CORREDERA PLEGABLE - FS PORTAL

## BISAGRA INFERIOR HOJA A CANAL

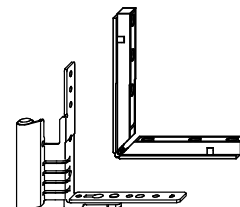

Código	Código VBH	Descripción	Unidad embalaje	€/ unidad
283585	E312NSLIT	ESCUADRA BIS.INF.HOJA H-12/18-9 N.IZQ.TS	50	4,25
283417	E312NSLDT	ESCUADRA BIS.INF.HOJA H-12/18-9 N.DER.TS	50	4,25
250631	DB312NSL	DIST.H-12/18/N F/AF	250	0,41

## TAPA PARA BISAGRA INFERIOR HOJA A CANAL



Código	Código VBH	Descripción	Unidad embalaje	€/ unidad
TIHBLNSLI	294321	TAPA BIS.INF.HOJA FEB/N BLANCO IZQ.	100	0,41
FKFE0012-011	FKFE0012-011	TAPA BIS.INF.HOJA FEB N MARRON IZQ. RAL 8019	100	0,41
FKFE0012-L38	FKFE0012-L38	TAPA BIS.INF.HOJA FEB/N ORO/A IZQ.	100	1,28
FKFE0012-NI	FKFE0012-070	TAPA BIS.INF.HOJA FEB N NEGRO IZQ.	100	1,15
TIHPNSLI	294246	TAPA BIS.INF.HOJA FEB/N PLATA IZQ.	100	1,28
TIHANSLI	294277	TAPA BIS.INF.HOJA FEB/N ALUM.INOX.F9 IZQ	100	1,28
TIHBLNSLD	294161	TAPA BIS.INF.HOJA FEB/N BLANCO DER.	100	0,41
FKFE0011-011	FKFE0011-011	TAPA BIS.INF.HOJA FEB N MARRON DER. RAL 8019	100	0,41
FKFE0011-L38	FKFE0011-L38	TAPA BIS.INF.HOJA FEB/N ORO/A DER.	100	1,28
FKFE0011-ND	FKFE0011-070	TAPA BIS.INF.HOJA FEB N NEGRO DER.	100	1,15
TIHPNSLD	294086	TAPA BIS.INF.HOJA FEB/N PLATA DER.	100	1,28
TIHANSLD	294116	TAPA BIS.INF.HOJA FEB/N ALUM.INOX.F9 DER.	100	1,28

# HERRAJE CORREDERA PLEGABLE - FS PORTAL

## BISAGRA INFERIOR HOJA (OPCIONAL)

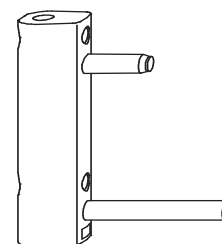

Código	Código VBH	Descripción	Unidad embalaje	€/ unidad
FBEB0010-100	BIKFHCNSLT	BIS.INF.HOJA/CORTO N KF 6X16/16 TS	100	2,67

## TAPA BISAGRA INFERIOR HOJA



Código	Código VBH	Descripción	Unidad embalaje	€/ unidad
FKEB0020-002	FKEB0020-002	TAPA BIS.INF.HOJA/N KF EB BLANCO	100	0,24
FKEB0020-012	FKEB0020-012	TAPA BIS.INF.HOJA KF EB MARRON RAL 8022	100	0,30
TIHKFNNSL	FKEB0020-070	TAPA BIS.INF.HOJA/N KF EB NEGRO	500	0,96
FKEB0020-L38	FKEB0020-L38	TAPA BIS.INF.HOJA/N KF EB ORO/A	100	1,11
FKEB0020-000	FKEB0020-000	TAPA BIS.INF.HOJA/N KF EB LACADA RAL XXXX	500	según color

## CERRADERO BULÓN



Código	Código VBH	Descripción	Unidad embalaje	€/ unidad
FRSB0... - ...	FRSB0... - ...	CERRADERO BULÓN	500	según ejecución

# HERRAJE CORREDERA PLEGABLE - FS PORTAL

## CONJUNTO BISAGRAS

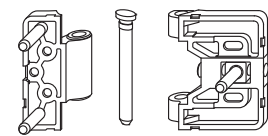
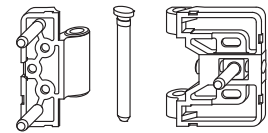
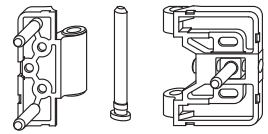

Código	Código VBH	Descripción	Unidad embalaje	€/ unidad
PMFG0030-100	FSB	FS BISAGRAS 17/38	1	75,42

## CONJUNTO TAPAS BISAGRA

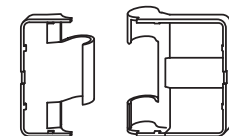
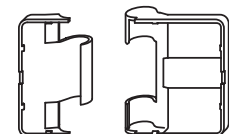
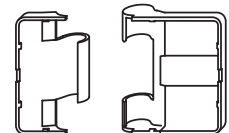

Código	Código VBH	Descripción	Unidad embalaje	€/ unidad
PMAG0010-011	CTFSBB	CJTO.TAPA FS BISAGRA 17/38 BRONCE	1	10,82
PMAG0010-002	CTFSBBL	CJTO.TAPA FS BISAGRA 17/38 BLANCO	1	10,82
PMAG0010-025	CTFSBP	CJTO.TAPA FS BISAGRA 17/38 PLATA	1	20,15

# HERRAJE CORREDERA PLEGABLE - FS PORTAL

## ANGULO REENVIO

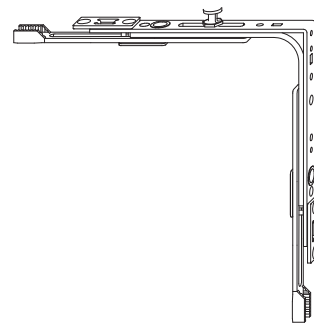

Código	Código VBH	Descripción	Unidad embalaje	€/ unidad
FEUL0060-100	AEST	ANG.REENVIO#411-1560MM TS	25	6,84

## FALLEBA

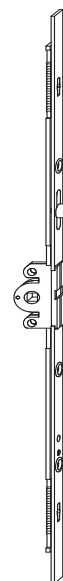

Código	Código VBH	Descripción	Unidad embalaje	€/ unidad
284377	T1BT	FALL.TRIAL GR-1B*680-1180 MM. TS	25	5,26
284391	T2T	FALL.TRIAL GR-2*1000-1460 MM. TS	25	5,85
284414	T3T	FALL.TRIAL GR-3*1461-1920 MM.TS	25	8,04
284438	T4TLT	FALL.TRIAL GR-4TL**1880-2360 MM TS	10	11,15



# HERRAJE CORREDERA PLEGABLE - FS PORTAL

## RETENEDOR

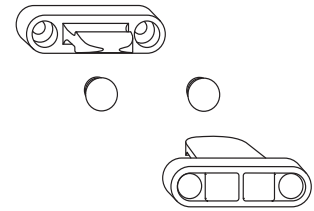

Código	Código VBH	Descripción	Unidad embalaje	€/ unidad
PMZG0020-011	RFSB	RETENEDOR FS BRONCE	1	5,14
PMZG0020-002	RFSBL	RETENEDOR FS BLANCO	1	5,14
PMZG0020-021	RFSP	RETENEDOR FS PLATA	1	5,14

## CONJUNTO TERMINALES

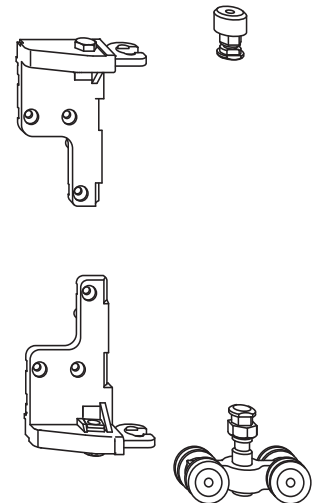

Código	Código VBH	Descripción	Unidad embalaje	€/ unidad
PMLG0020-100	FST	FS TERMINAL	1	178,82

# HERRAJE CORREDERA PLEGABLE - FS PORTAL

## CONJUNTO TAPAS TERMINAL

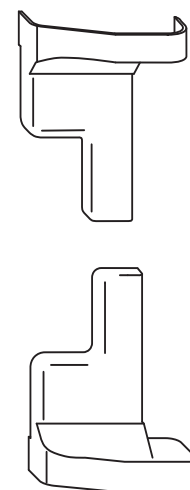

Código	Código VBH	Descripción	Unidad embalaje	€/ unidad
PMAG0030-011	CTFSTB	CJTO.TAPA FS TERMINAL BRONCE	1	10,82
PMAG0030-002	CTFSTBL	CJTO.TAPA FS TERMINAL BLANCO	1	10,82
PMAG0030-025	CTFSTP	CJTO.TAPA FS TERMINAL PLATA	1	10,82

## CONJUNTO MANILLA

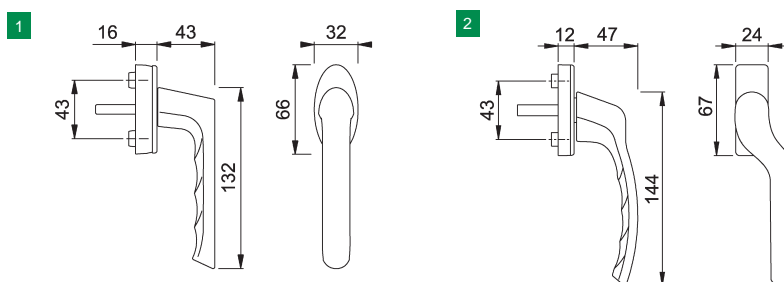

Código	Código VBH	Descripción	Unidad embalaje	€/ unidad
1 HPMAN739...	HPMAN739...	MANILLA 0739/US954	40	según ejecución
2 HPMAN710...	HPMAN710...	MANILLA 0710/U26	40	según ejecución

# HERRAJE CORREDERA PLEGABLE - FS PORTAL

## CONJUNTO CIERRE

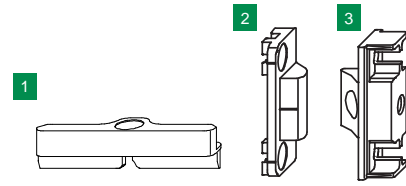

Código	Código VBH	Descripción	Unidad embalaje	€/ unidad
1 ...T	...T	CERR.BULON .... TS	según ejecución	según ejecución
2 CCOM....G	CCOM....G	CIERRE CENTRAL OCUL.MARCO	según ejecución	según ejecución
3 275979	CCOHT	CIERRE CENTRAL OCUL.HOJA TS	100	3,19

## REMATE FALLEBA

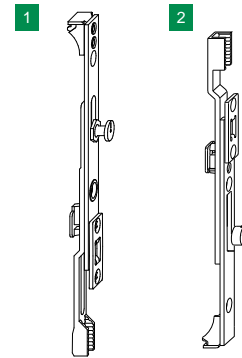

Código	Código VBH	Descripción	Unidad embalaje	€/ unidad
1 278994	CZVT	COMPL. PRACT.ZV*90° TS	50	3,51
2 278970	CZV180T	COMPL.PRACT.ZV*180° TS	50	3,60

# HERRAJE CORREDERA PLEGABLE - FS PORTAL GUÍAS

## GUÍA PEQUEÑA

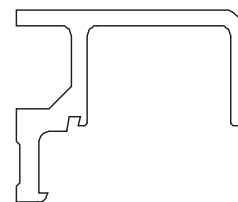

Código	Código VBH	Descripción	Unidad embalaje	€/ unidad
PMPP2500-5J3	FSP250BO	GUIA FS PEQUEÑA GR-250 BRONCE OSCURO	1	36,72
PMPP2500-543	FSP250LBL	GUIA FS PEQUEÑA GR-250 LACADO BLANCO	1	31,13
PMPP2500-503	FSP250P	GUIA FS PEQUEÑA GR-250 PLATA	1	32,38
PMPP2500-500	FSP250SA	GUIA FS PEQUEÑA GR-250 BRUTO	1	27,83
PMPP3500-5J3	FSP350BO	GUIA FS PEQUEÑA GR-350 BRONCE OSCURO	1	53,77
PMPP3500-543	FSP350LBL	GUIA FS PEQUEÑA GR-350 LACADO BLANCO	1	45,59
PMPP3500-503	FSP350P	GUIA FS PEQUEÑA GR-350 PLATA	1	47,40
PMPP3500-500	FSP350SA	GUIA FS PEQUEÑA GR-350 BRUTO	1	40,75
PMPP4500-5J3	FSP450BO	GUIA FS PEQUEÑA GR-450 BRONCE OSCURO	1	70,81
PMPP4500-543	FSP450LBL	GUIA FS PEQUEÑA GR-450 LACADO BLANCO	1	60,03
PMPP4500-503	FSP450P	GUIA FS PEQUEÑA GR-450 PLATA	1	62,43
PMPP4500-500	FSP450SA	GUIA FS PEQUEÑA GR-450 BRUTO	1	53,66
PMPP7000-5J3	FSP700BO	GUIA FS PEQUEÑA GR-700 BRONCE OSCURO	1	123,90
PMPP7000-543	FSP700LBL	GUIA FS PEQUEÑA GR-700 LACADO BLANCO	1	105,84
PMPP7000-503	FSP700P	GUIA FS PEQUEÑA GR-700 PLATA	1	109,23
PMPP7000-500	FSP700SA	GUIA FS PEQUEÑA GR-700 BRUTO	1	93,89





# HERRAJE CORREDERA PLEGABLE - FS PORTAL GUÍAS

## GUÍA GRANDE

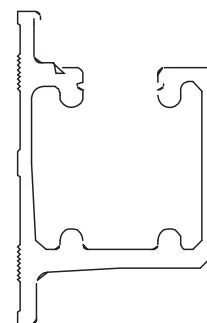

Código	Código VBH	Descripción	Unidad embalaje	€/ unidad
PMPG2500-5J3	FSG250BO	GUIA FS GRANDE GR-250 BRONCE OSCURO	1	96,90
PMPG2500-543	FSG250LBL	GUIA FS GRANDE GR-250 LACADO BLANCO	1	85,41
PMPG2500-503	FSG250P	GUIA FS GRANDE GR-250 PLATA	1	87,96
PMPG2500-500	FSG250SA	GUIA FS GRANDE GR-250 BRUTO	1	78,62
PMPG3500-5J3	FSG350BO	GUIA FS GRANDE GR-350 BRONCE OSCURO	1	141,32
PMPG3500-543	FSG350LBL	GUIA FS GRANDE GR-350 LACADO BLANCO	1	124,56
PMPG3500-503	FSG350P	GUIA FS GRANDE GR-350 PLATA	1	128,29
PMPG3500-500	FSG350SA	GUIA FS GRANDE GR-350 BRUTO	1	114,66
PMPG4500-5J3	FSG450BO	GUIA FS GRANDE GR-450 BRONCE OSCURO	1	182,26
PMPG4500-543	FSG450LBL	GUIA FS GRANDE GR-450 LACADO BLANCO	1	160,64
PMPG4500-503	FSG450P	GUIA FS GRANDE GR-450 PLATA	1	165,45
PMPG4500-500	FSG450SA	GUIA FS GRANDE GR-450 BRUTO	1	147,87
PMPG7000-5J3	FSG700BO	GUIA FS GRANDE GR-700 BRONCE OSCURO	1	300,78
PMPG7000-543	FSG700LBL	GUIA FS GRANDE GR-700 LACADO BLANCO	1	265,11
PMPG7000-503	FSG700P	GUIA FS GRANDE GR-700 PLATA	1	273,05
PMPG7000-500	FSG700SA	GUIA FS GRANDE GR-700 BRUTO	1	244,04

## TAPAS GUÍA

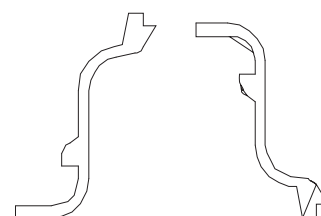

Código	Código VBH	Descripción	Unidad embalaje	€/ unidad
151105	TG700B	TAPA GUIA FS 700 BRONCE	1	23,11
153703	TG700BL	TAPA GUIA FS 700 BLANCO	1	23,11
155868	TG700P	TAPA GUIA FS 700 PLATA	1	23,11
151211	TGPB	TAPA GUIA PRACT.FS 2000 MM. BRONCE	1	7,15
153529	TGPBL	TAPA GUIA PRACT.FS 2000 MM. BLANCO	1	7,15
151266	TGPP	TAPA GUIA PRACT.FS 2000 MM. PLATA	1	8,62

# HERRAJE CORREDERA PLEGABLE - FS PORTAL GUÍAS

## GUÍA EMPOTRADA FS

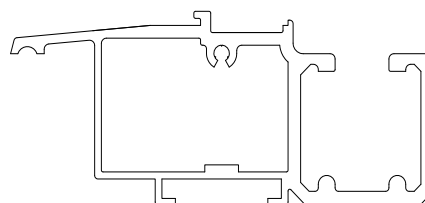

Código	Código VBH	Descripción	Unidad embalaje	€/ unidad
PMPE2500-5J3	FSE250BO	GUIA FS EMPOTRADA GR-250 BRONCE OSCURO	1	151,04
PMPE2500-543	FSE250LBL	GUIA FS EMPOTRADA GR-250 LACADO BLANCO	1	128,6
PMPE2500-5C5	FSE250LN	GUIA FS EMPOTRADA GR-250 LACADO NEGRO	1	131,25
PMPE2500-503	FSE250P	GUIA FS EMPOTRADA GR-250 PLATA	1	133,59
PMPE2500-500	FSE250SA	GUIA FS EMPOTRADA GR-250 BRUTO	1	114,87
PMPE3500-5J3	FSE350BO	GUIA FS EMPOTRADA GR-350 BRONCE OSCURO	1	220,28
PMPE3500-543	FSE350LBL	GUIA FS EMPOTRADA GR-350 LACADO BLANCO	1	187,55
PMPE3500-5C5	FSE350LN	GUIA FS EMPOTRADO GR-350 LACADO NEGRO	1	191,42
PMPE3500-503	FSE350P	GUIA FS EMPOTRADA GR-350 PLATA	1	194,84
PMPE3500-500	FSE350SA	GUIA FS EMPOTRADA GR-350 BRUTO	1	167,53
PMPE4500-5J3	FSE450BO	GUIA FS EMPOTRADA GR-450 BRONCE OSCURO	1	284,09
PMPE4500-543	FSE450LBL	GUIA FS EMPOTRADA GR-450 LACADO BLANCO	1	241,88
PMPE4500-5C5	FSE450LN	GUIA FS EMPOTRADA GR-450 LACADO NEGRO	1	246,87
PMPE4500-503	FSE450P	GUIA FS EMPOTRADA GR-450 PLATA	1	251,28
PMPE4500-500	FSE450SA	GUIA FS EMPOTRADA GR-450 BRUTO	1	216,06
PMPE7000-5J3	FSE700BO	GUIA FS EMPOTRADA GR-700 BRONCE OSCURO	1	468,84
PMPE7000-543	FSE700LBL	GUIA FS EMPOTRADO GR-700 LACADO BLANCO	1	399,18
PMPE7000-5C5	FSE700LN	GUIA FS EMPOTRADO GR-700 LACADO NEGRO	1	407,42
PMPE7000-503	FSE700P	GUIA FS EMPOTRADA GR-700 PLATA	1	414,68
PMPE7000-500	FSE700SA	GUIA FS EMPOTRAR GR-700 BRUTO	1	356,57

# HERRAJE CORREDERA PLEGABLE - FS PORTAL GUÍAS

## GUÍA HOJA FS

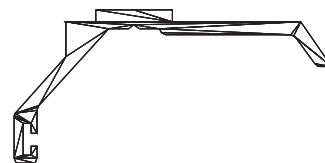

Código	Código VBH	Descripción	Unidad embalaje	€/ unidad
PMPH2500-5J3	FSH250BO	GUIA FS HOJA GR-250 BRONCE OSCURO	1	22,63
PMPH2500-543	FSH250LBL	GUIA FS HOJA GR-250 LACADO BLANCO	1	17,53
PMPH2500-5C5	FSH250LN	GUIA FS HOJA GR-250 LACADO NEGRO	1	18,07
PMPH2500-503	FSH250P	GUIA FS HOJA GR-250 PLATA	1	18,76
PMPH2500-500	FSH250SA	GUIA FS HOJA GR-250 BRUTO	1	14,72
PMPH3500-5J3	FSH350BO	GUIA FS HOJA GR-350 BRONCE OSCURO	1	33,13
PMPH3500-543	FSH350LBL	GUIA FS HOJA GR-350 LACADO BLANCO	1	25,67
PMPH3500-5C5	FSH350LN	GUIA FS HOJA GR-350 LACADO NEGRO	1	26,46
PMPH3500-503	FSH350P	GUIA FS HOJA GR-350 PLATA	1	27,47
PMPH3500-500	FSH350SA	GUIA FS HOJA GR-350 BRUTO	1	21,56
PMPH4500-5J3	FSH450BO	GUIA FS HOJA GR-450 BRONCE OSCURO	1	43,63
PMPH4500-543	FSH450LBL	GUIA FS HOJA GR-450 LACADO BLANCO	1	33,8
PMPH4500-5C5	FSH450LN	GUIA FS HOJA GR-450 LACADO NEGRO	1	34,84
PMPH4500-503	FSH450P	GUIA FS HOJA GR-450 PLATA	1	36,18
PMPH4500-500	FSH450SA	GUIA FS HOJA GR-450 BRUTO	1	28,39
PMPH7000-5J3	FSH700BO	GUIA FS HOJA GR-700 BRONCE OSCURO	1	70,24
PMPH7000-543	FSH700LBL	GUIA FS HOJA GR-700 LACADO BLANCO	1	54,42
PMPH7000-5C5	FSH700LN	GUIA FS HOJA GR-700 LACADO NEGRO	1	56,09
PMPH7000-503	FSH700P	GUIA FS HOJA GR-700 PLATA	1	58,24
PMPH7000-500	FSH700SA	GUIA FS HOJA GR-700 BRUTO	1	45,7

## ACCESORIOS EMPOTRADA

Código	Código VBH	Descripción	Unidad embalaje	€/ unidad
EFS	6510000	ESCUADRA FS/EMPOTRADA 165X70X35 MM GR.4MM.	1	5,76
PDBPGFSE-070	PDBPGFSE-070	M.JUNTA DE GOMA FS/E EMPOTRADA	50	0,6
B23X12G	PDBPBFSE-070	BURLETE FS 200 MM. 23X12 GRIS	1	1,89

# HERRAJE CORREDERA PLEGABLE - FS PORTAL REPOSICIÓN

---

## CARRO ADICIONAL

---

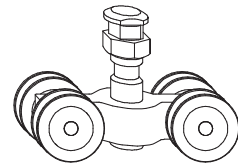

Código	Código VBH	Descripción	Unidad embalaje	€/ unidad
720134	TCFS	TANDEM DE CARRO FS	1	96,17

---

## PATIN DESLIZADOR

---



Código	Código VBH	Descripción	Unidad embalaje	€/ unidad
720257	PDFS	PATIN DESLIZADOR FS TS	1	28,56

# HERRAJE CORREDERA PLEGABLE - FS PORTAL

## CAMPOS DE APLICACIÓN - TIPOS DE ESQUEMAS

Esquema 321

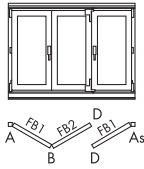

2 Hojas plegadas  
1 Hoja de paso

Esquema 330

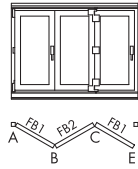

3 Hojas plegadas  
0 Hoja de paso

Esquema 431

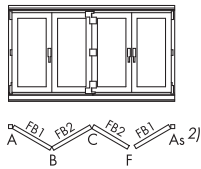

3 Hojas plegadas  
1 Hoja de paso

Nota: Los mismos esquemas se pueden construir simétricamente.

Esquema 541

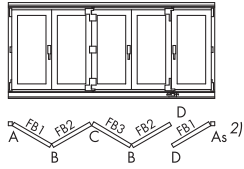

4 Hojas plegadas  
1 Hoja de paso

Esquema 550

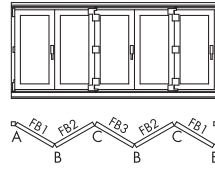

5 Hojas plegadas  
1 Hoja de paso

Esquema 532

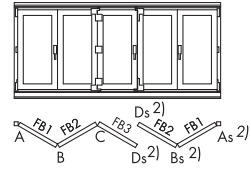

3+2 Hojas plegadas  
0 Hoja de paso

Esquema 651

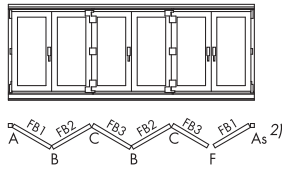

5 Hojas plegadas  
1 Hoja de paso

Esquema 633

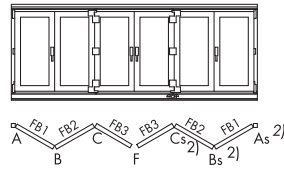

3+3 Hojas plegadas  
0 Hoja de paso

Esquema 761

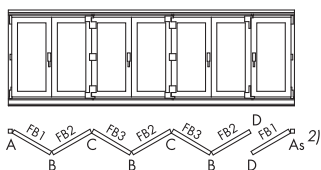

6 Hojas plegadas  
1 Hoja de paso

Esquema 770

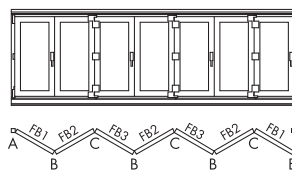

7 Hojas plegadas  
0 Hoja de paso

Esquema 743

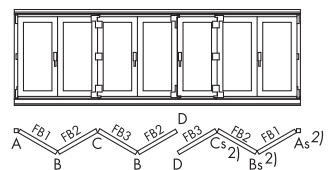

4+3 Hojas plegadas  
0 Hoja de paso

# HERRAJE CORREDERA PLEGABLE - FS PORTAL

## EJEMPLO ESQUEMA DE MONTAJE

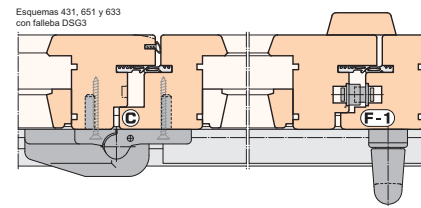
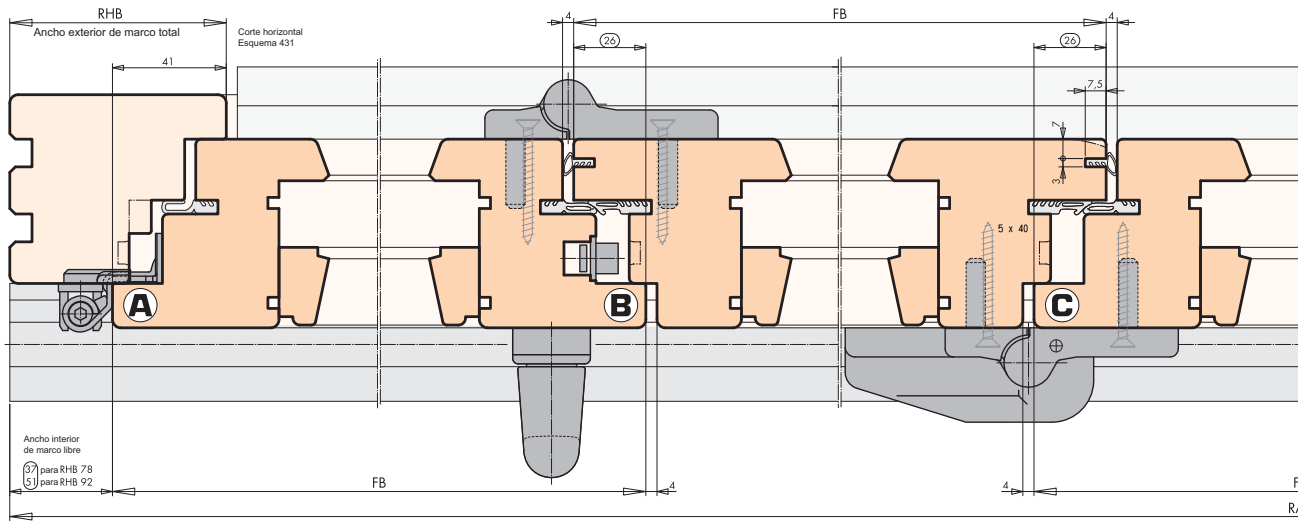

Corte con carros en parte inferior  
 1 : 2,5

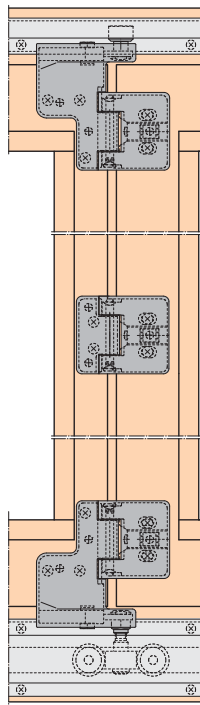

# HERRAJE CORREDERA PLEGABLE - FS PORTAL

## EJEMPLO ESQUEMA DE MONTAJE

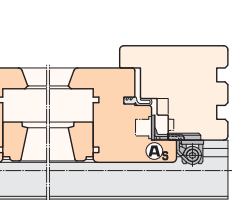
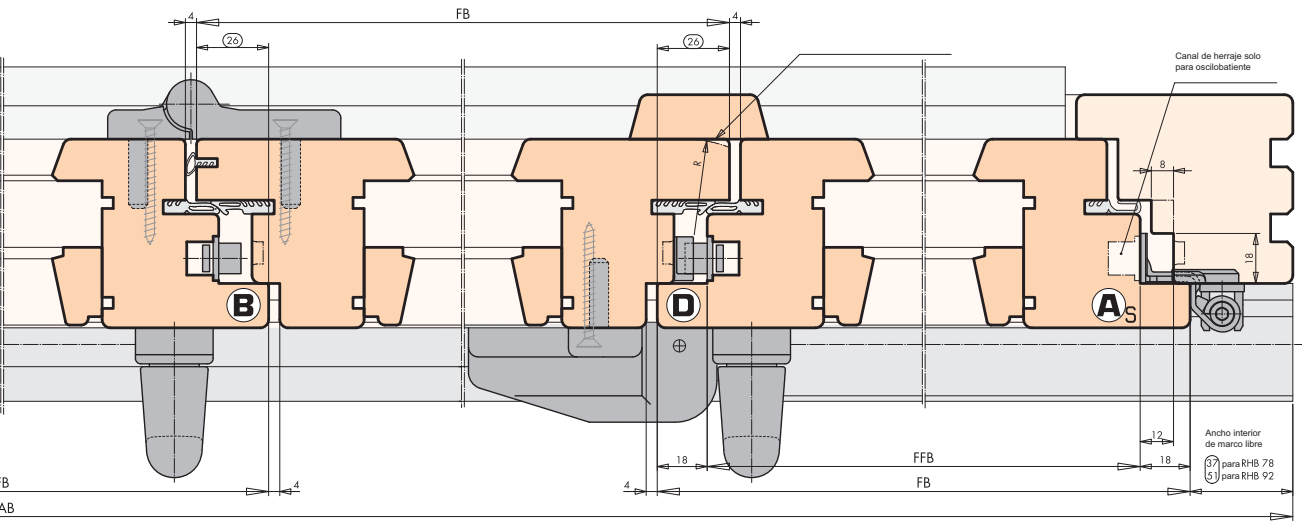

Corte con carros en parte inferior 1:2,5

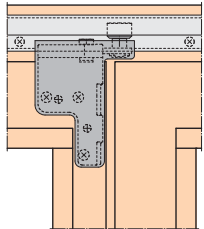

Para una mejor transferencia de cargas se recomienda colocar carros en la parte inferior.

