



# catálogo general

**Ascensores eléctricos**

**Euro 21 - Ascensores eléctricos  
sin cuarto de máquinas**

**Ascensores hidráulicos**

**Ascensores hidráulicos  
sin cuarto de máquinas**

**Plataformas hidráulicas.  
Montacargas**

**Ascensores de gran superficie:  
Montacoches, montacamillas.**

**Varios: Rehabilitación**

# I. Ascensores Eléctricos

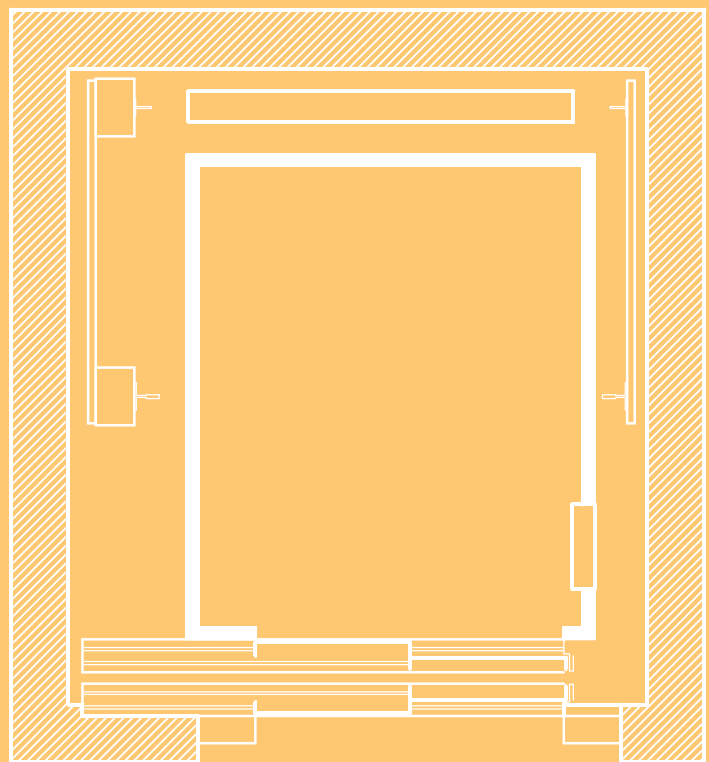

## I. ASCENSORES ELÉCTRICOS

<b>Modelo</b>	<b>Kgs</b>	<b>Accesos</b>	<b>Situación Sala Máquinas</b>	<b>Situación Contrapeso</b>	<b>Dimensiones Cabina (mm)</b>	<b>Dimensiones Huevo (mm)</b>
E42-43	300	1	Superior	Fondo	1000x900	1400x1400
E62-2	450	1	Superior	Fondo	1000x1200	1500x1650
E62-10	450	1	Superior	Lateral	1000x1200	1600x1600
E62D180-11	450	2	Superior	Lateral	1000x1200	1600x1650
E72D90-55	525	2	Superior	Fondo	1200x1200	1650x1900
E82-15	600	1	Superior	Fondo	1100x1400	1600x1850
E82-16	600	1	Superior	Lateral	1100x1400	1700x1800
E82D180-34	600	2	Superior	Lateral	1100x1400	1700x1850
E92D90-56	675	2	Superior	Fondo	1200x1400	1650x2000
E92D90-57	675	2	Superior	Lateral	1200x1400	1900x1800

ASCENSOR ELÉCTRICO MODELO E42AA  
 CUATRO PERSONAS

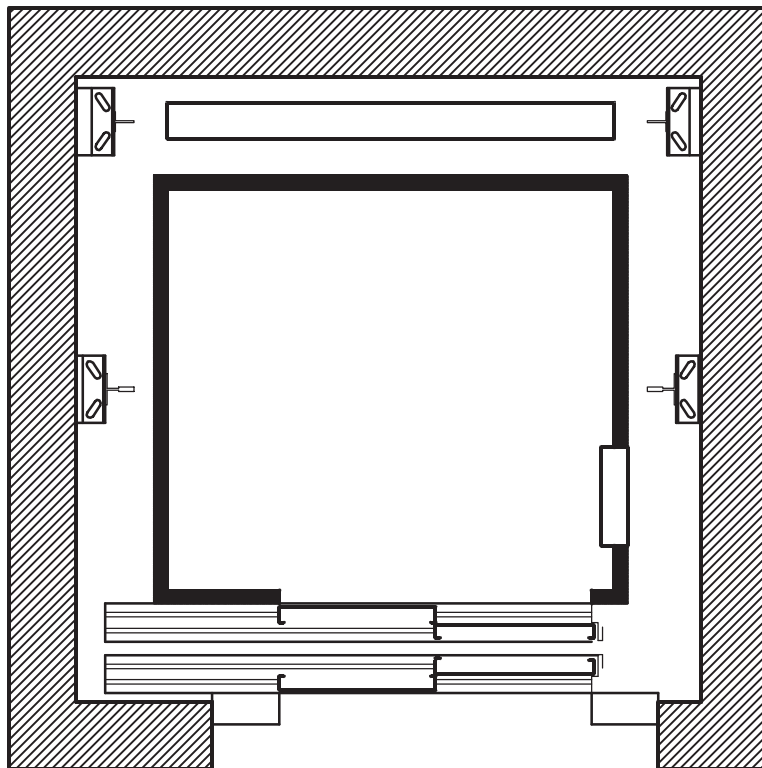

Modelo	Kgs	Accesos	Situación Sala Máquinas	Situación Contrapeso	Dimensiones Cabina (mm)	Dimensiones Huevo (mm)
E42-43	300	1	SUPERIOR	FONDO	1000x900	1400x1400

ASCENSOR ELÉCTRICO MODELO E62AA  
 SEIS PERSONAS

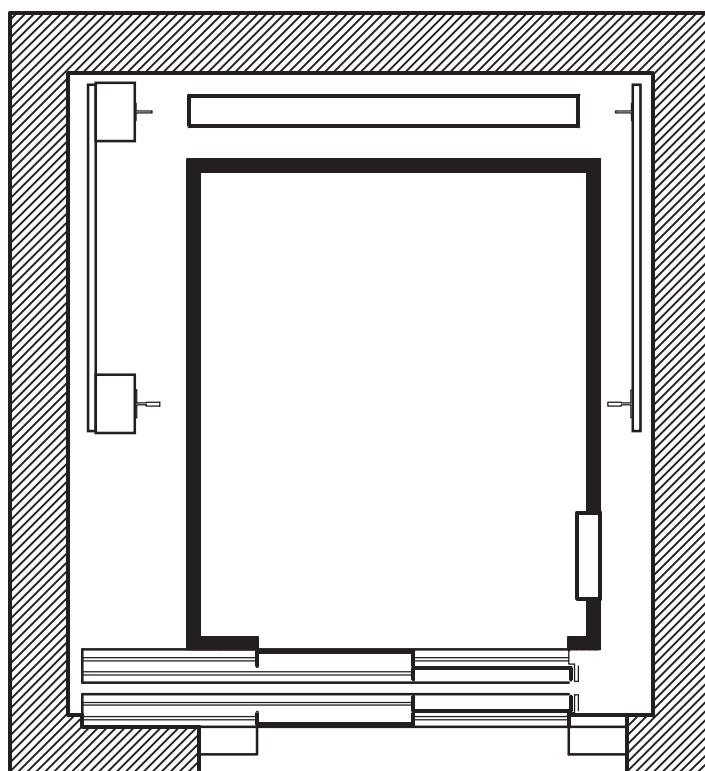

Modelo	Kgs	Accesos	Situación Sala Máquinas	Situación Contrapeso	Dimensiones Cabina (mm)	Dimensiones Huevo (mm)
E62-2	450	1	SUPERIOR	FONDO	1000x1200	1500x1650

ASCENSOR ELÉCTRICO MODELO E62AA  
 SEIS PERSONAS

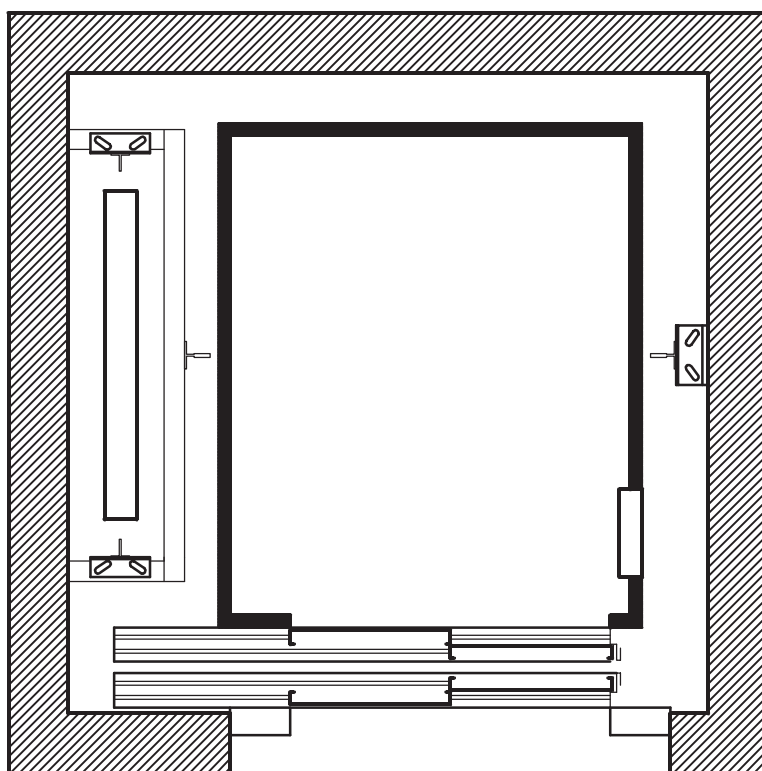

Modelo	Kgs	Accesos	Situación Sala Máquinas	Situación Contrapeso	Dimensiones Cabina (mm)	Dimensiones Huevo (mm)
E62-10	450	1	SUPERIOR	LATERAL	1000x1200	1600x1600

ASCENSOR ELÉCTRICO MODELO E62AAD180  
 SEIS PERSONAS DOBLE EMBARQUE A 180°

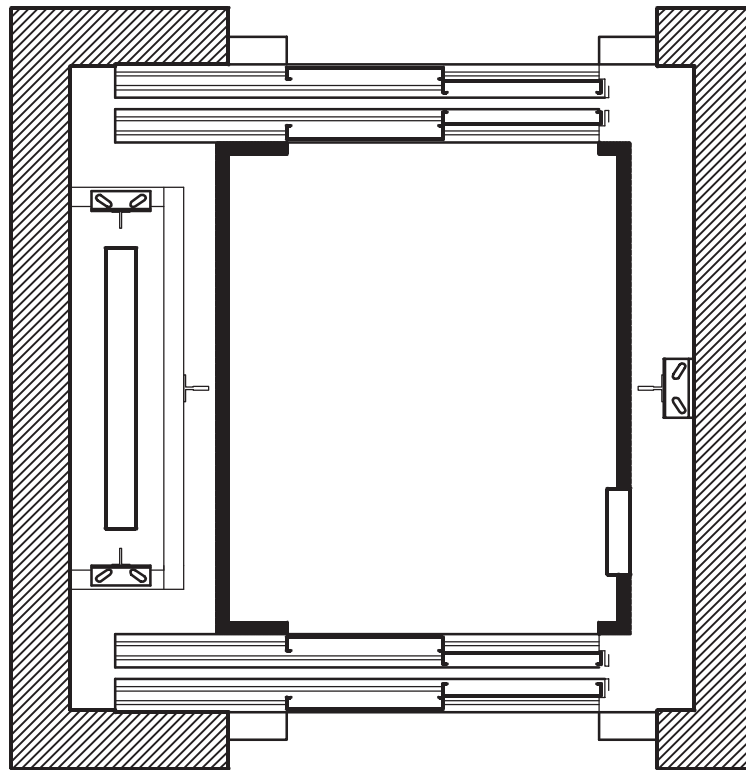

Modelo	Kgs	Accesos	Situación Sala Máquinas	Situación Contrapeso	Dimensiones Cabina (mm)	Dimensiones Hueco (mm)
E62D180-11	450	2	SUPERIOR	LATERAL	1000x1200	1600x1650

ASCENSOR ELÉCTRICO MODELO E7AA  
 SIETE PERSONAS DOBLE EMBARQUE A 90°  
 ASCENSOR ADAPTADO A MINUSVÁLIDOS

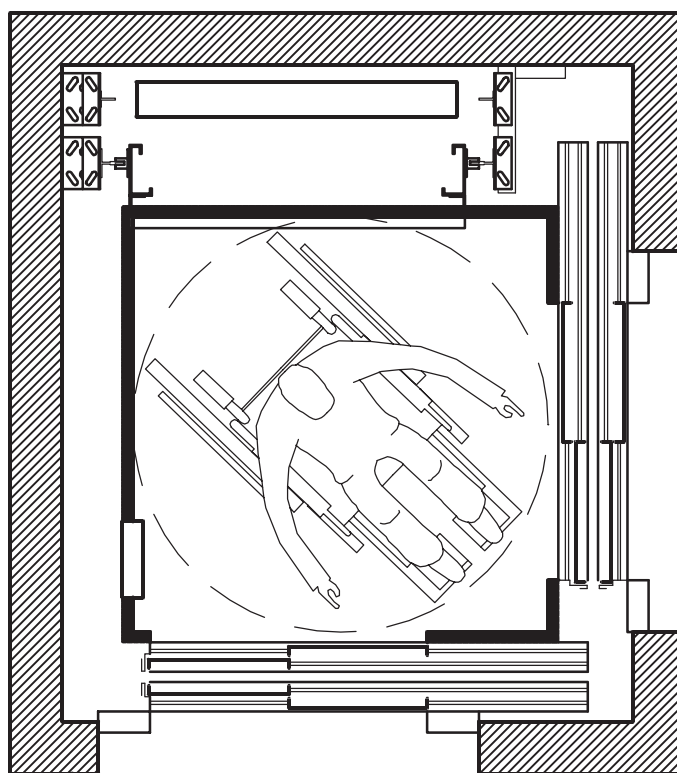

Modelo	Kgs	Accesos	Situación Sala Máquinas	Situación Contrapeso	Dimensiones Cabina (mm)	Dimensiones Huevo (mm)
E72D90-55	525	2	SUPERIOR	FONDO	1200x1200	1650x1900



ASCENSOR ELÉCTRICO MODELO E82AA  
 OCHO PERSONAS  
 ASCENSOR ADAPTADO A MINUSVÁLIDOS

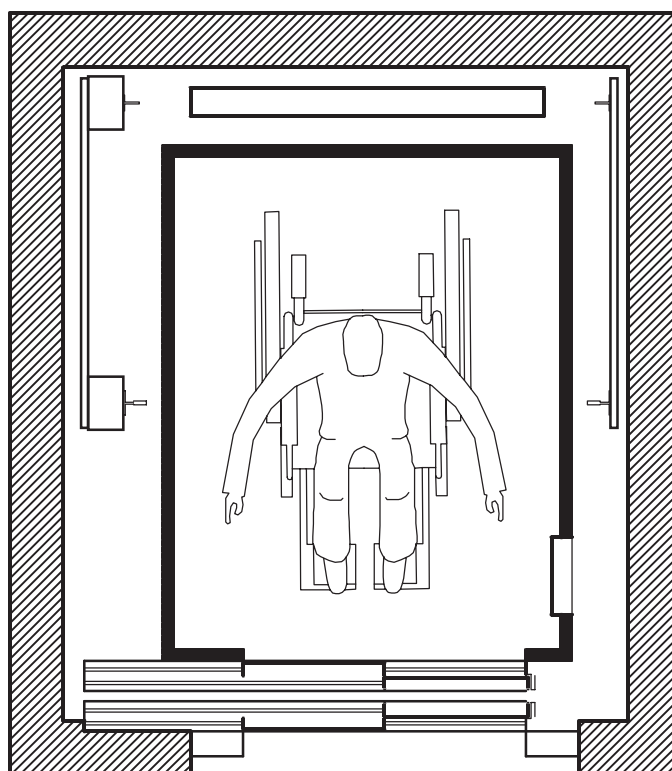

Modelo	Kgs	Accesos	Situación Sala Máquinas	Situación Contrapeso	Dimensiones Cabina (mm)	Dimensiones Huevo (mm)
E82-15	600	1	SUPERIOR	FONDO	1100x1400	1600x1850

ASCENSOR ELÉCTRICO MODELO E82AA  
 OCHO PERSONAS  
 ASCENSOR ADAPTADO A MINUSVÁLIDOS

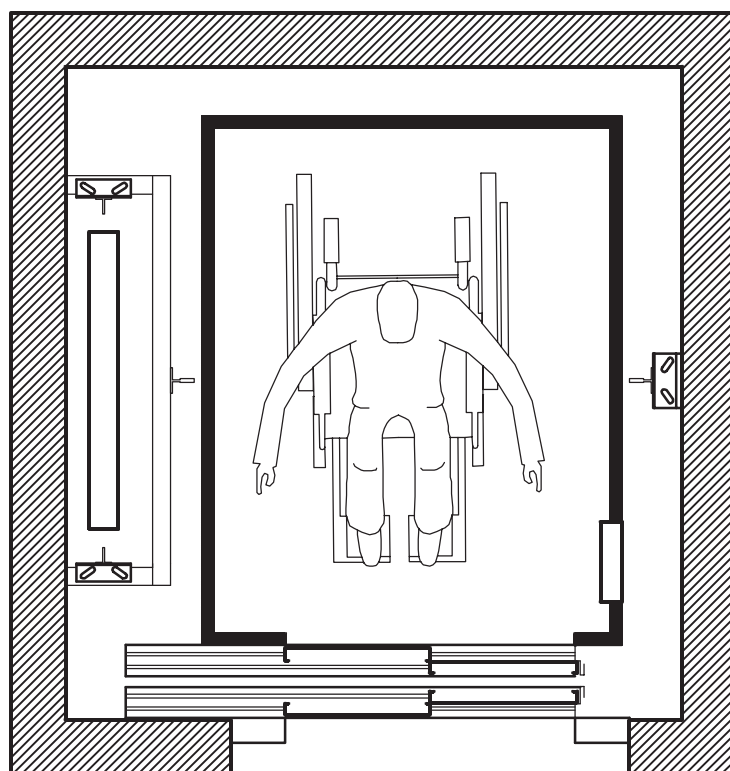

Modelo	Kgs	Accesos	Situación Sala Máquinas	Situación Contrapeso	Dimensiones Cabina (mm)	Dimensiones Huevo (mm)
E82-16	600	1	SUPERIOR	LATERAL	1100x1400	1700x1800

ASCENSOR ELÉCTRICO MODELO E82AAD180  
 OCHO PERSONAS DOBLE EMBARQUE A 180°  
 ASCENSOR ADAPTADO A MINUSVÁLIDOS

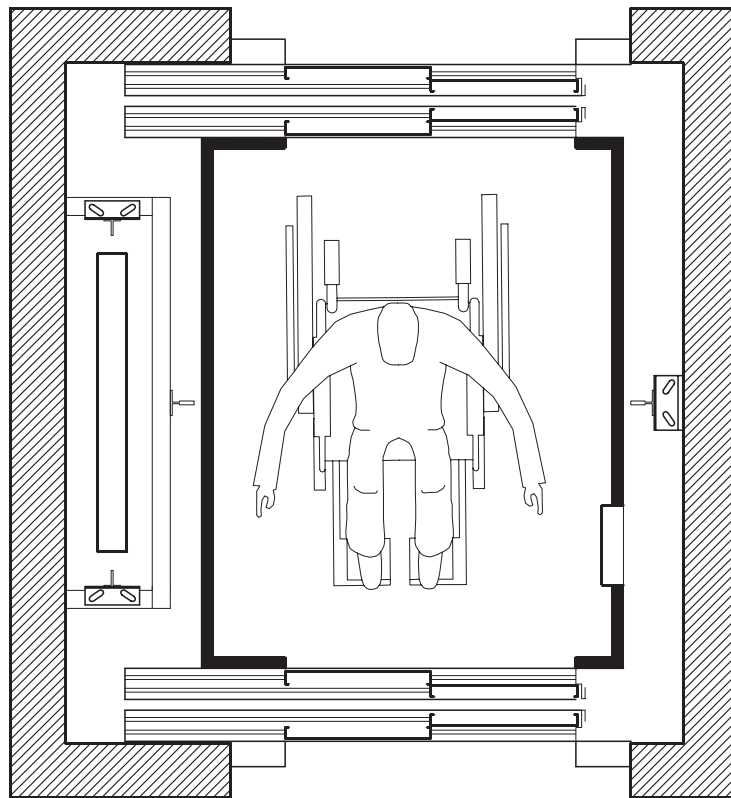

Modelo	Kgs	Accesos	Situación Sala Máquinas	Situación Contrapeso	Dimensiones Cabina (mm)	Dimensiones Hueco (mm)
E82D180-34	600	2	SUPERIOR	LATERAL	1100x1400	1700x1850

ASCENSOR ELÉCTRICO MODELO E92AA  
 NUEVE PERSONAS DOBLE EMBARQUE A 90°  
 ASCENSOR ADAPTADO A MINUSVÁLIDOS

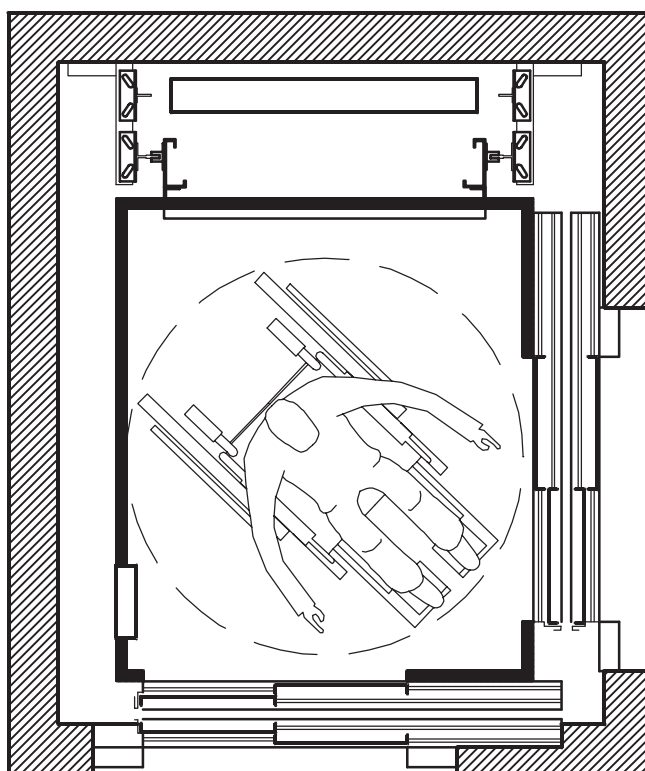

Modelo	Kgs	Accesos	Situación Sala Máquinas	Situación Contrapeso	Dimensiones Cabina (mm)	Dimensiones Huevo (mm)
E92D90-56	675	2	SUPERIOR	FONDO	1200x1400	1650x2000

ASCENSOR ELÉCTRICO MODELO E92AA  
 NUEVE PERSONAS DOBLE EMBARQUE A 90°  
 ASCENSOR ADAPTADO A MINUSVÁLIDOS

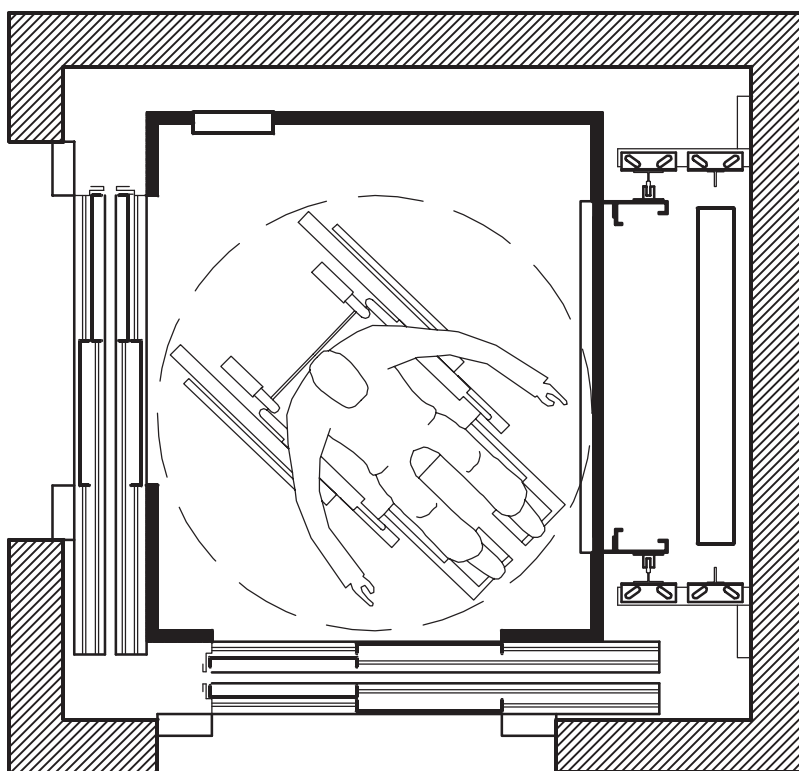

Modelo	Kgs	Accesos	Situación Sala Máquinas	Situación Contrapeso	Dimensiones Cabina (mm)	Dimensiones Huevo (mm)
E92D90-57	675	2	SUPERIOR	LATERAL	1200x1400	1900x1800

# II. Euro 21

## Ascensores Eléctricos sin Cuarto de Máquinas

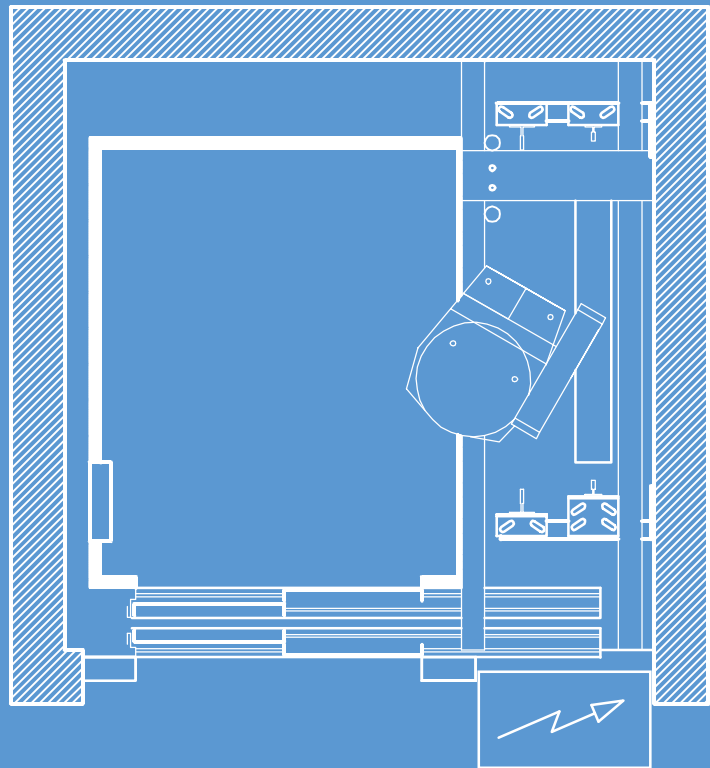

## II. ASCENSORES ELÉCTRICOS SIN CUARTO DE MÁQUINAS.

<b>Modelo</b>	<b>Kgs</b>	<b>Accesos</b>	<b>Situación Contrapeso</b>	<b>Dimensiones Cabina (mm)</b>	<b>Dimensiones Hueco (mm)</b>
EU6-5	450	1	LATERAL	1000 x 1200	1650 x 1650
EU6D180-7	450	2	LATERAL	1000 x 1200	1700 x 1700
EU8-9	600	1	LATERAL	1100 x 1400	1750 x 1750
EU8D180-10	600	2	LATERAL	1100 x 1400	1750 x 1800
EU9T-33	675	3	LATERAL	1200 x 1400	2000 x 1800

ASCENSOR ELÉCTRICO MODELO EU62AA  
 SEIS PERSONAS SIN CUARTO DE MÁQUINAS

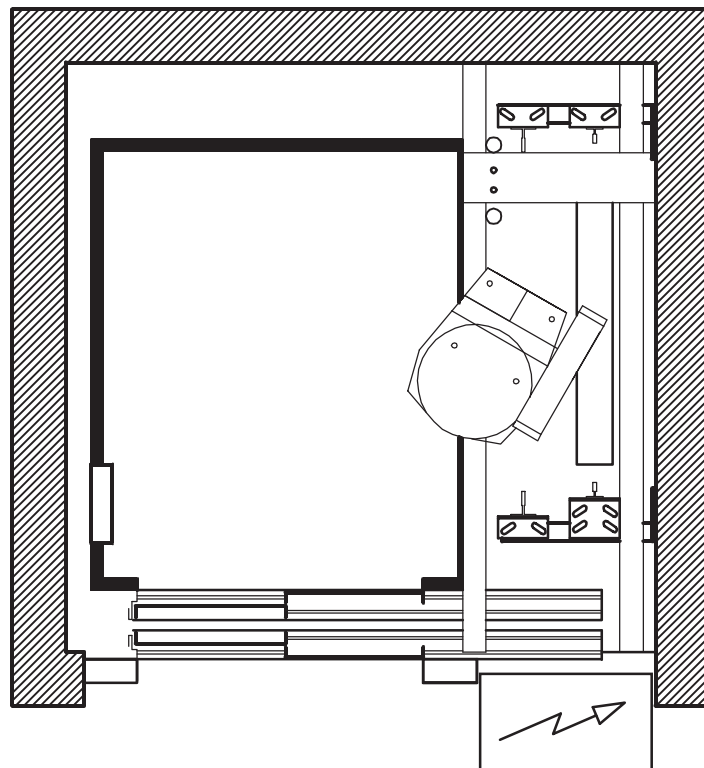

Modelo	Kgs	Accesos	Situación Contrapeso	Dimensiones Cabina (mm)	Dimensiones Hueco (mm)
EU6-5	450	1	LATERAL	1000 x 1200	1650 x 1650



ASCENSOR ELÉCTRICO MODELO EU62AAD180  
 SEIS PERSONAS SIN CUARTO DE MÁQUINAS  
 DOBLE EMBARQUE 180°

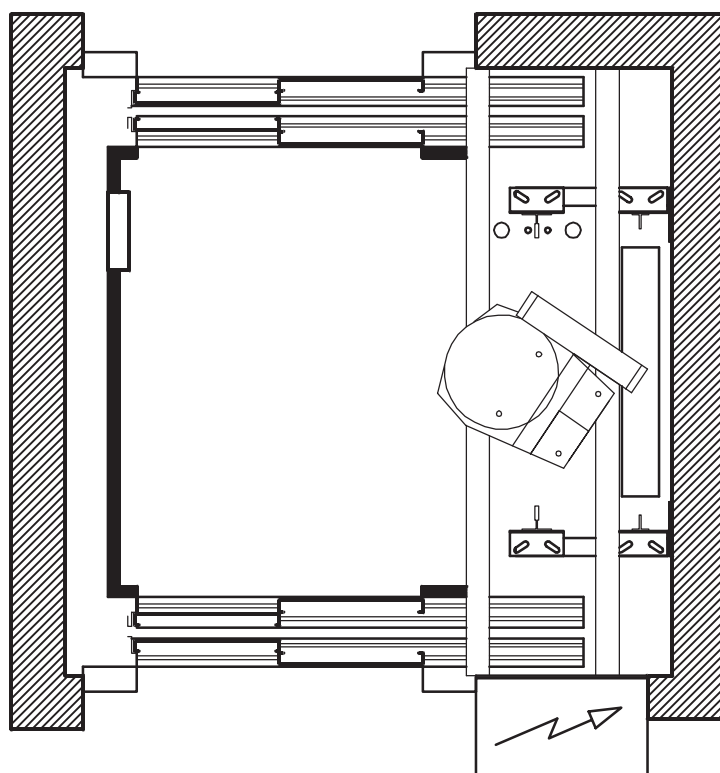

Modelo	Kgs	Accesos	Situación Contrapeso	Dimensiones Cabina (mm)	Dimensiones Hueco (mm)
EU6D180-7	450	2	LATERAL	1000 x 1200	1700 x 1700

ASCENSOR ELÉCTRICO MODELO EU82AA  
 OCHO PERSONAS SIN CUARTO DE MÁQUINAS  
 ASCENSOR ADAPTADO A MINUSVÁLIDOS

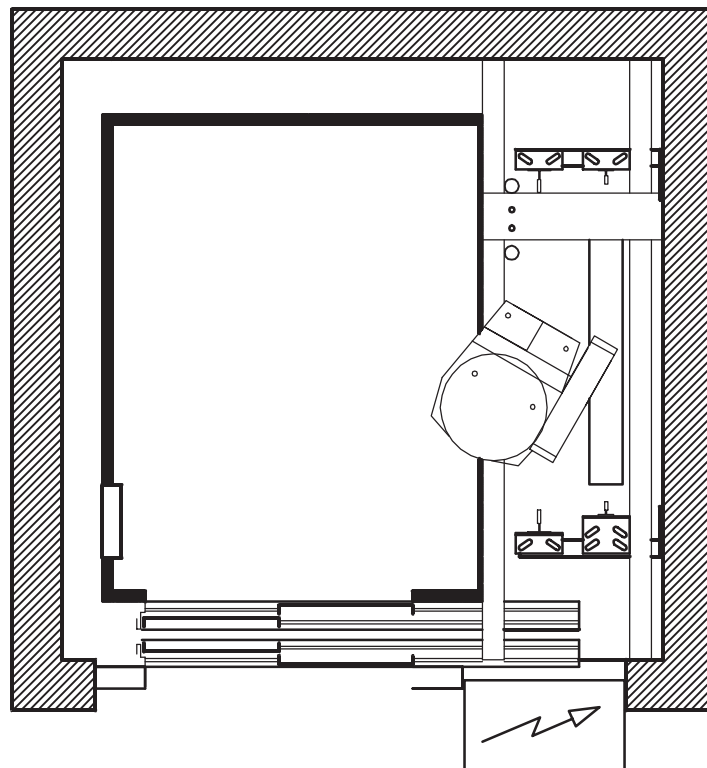

Modelo	Kgs	Accesos	Situación Contrapeso	Dimensiones Cabina (mm)	Dimensiones Hueco (mm)
EU8-9	600	1	LATERAL	1100 x 1400	1750 x 1750

ASCENSOR ELÉCTRICO MODELO EU82AAD180  
 OCHO PERSONAS SIN CUARTO DE MÁQUINAS  
 DOBLE EMBARQUE 180°  
 ASCENSOR ADAPTADO A MINUSVÁLIDOS

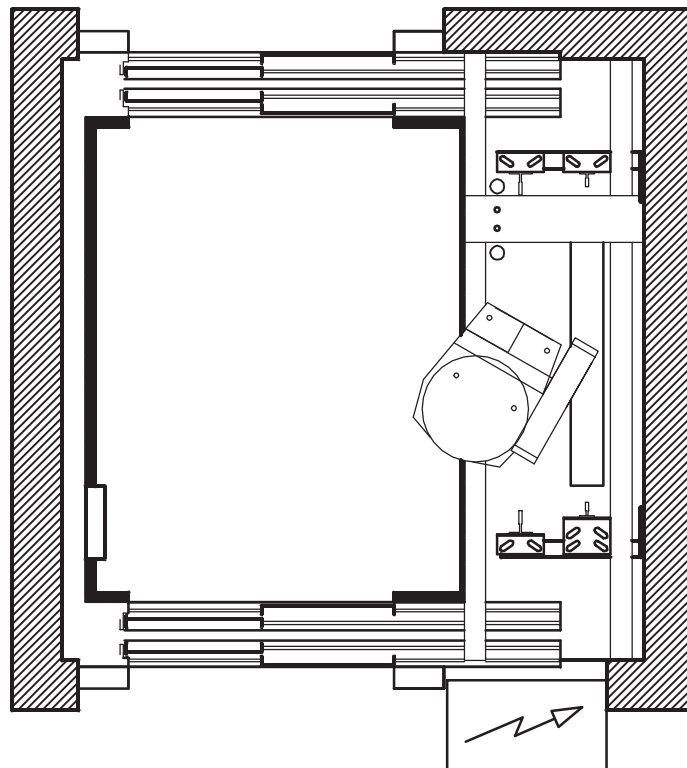

Modelo	Kgs	Accesos	Situación Contrapeso	Dimensiones Cabina (mm)	Dimensiones Hueco (mm)
EU8D180-10	600	2	LATERAL	1100 x 1400	1750 x 1800

ELÉCTRICO MODELO EU92AAT  
 NUEVE PERSONAS SIN CUARTO DE MÁQUINAS  
 TRIPLE EMBARQUE

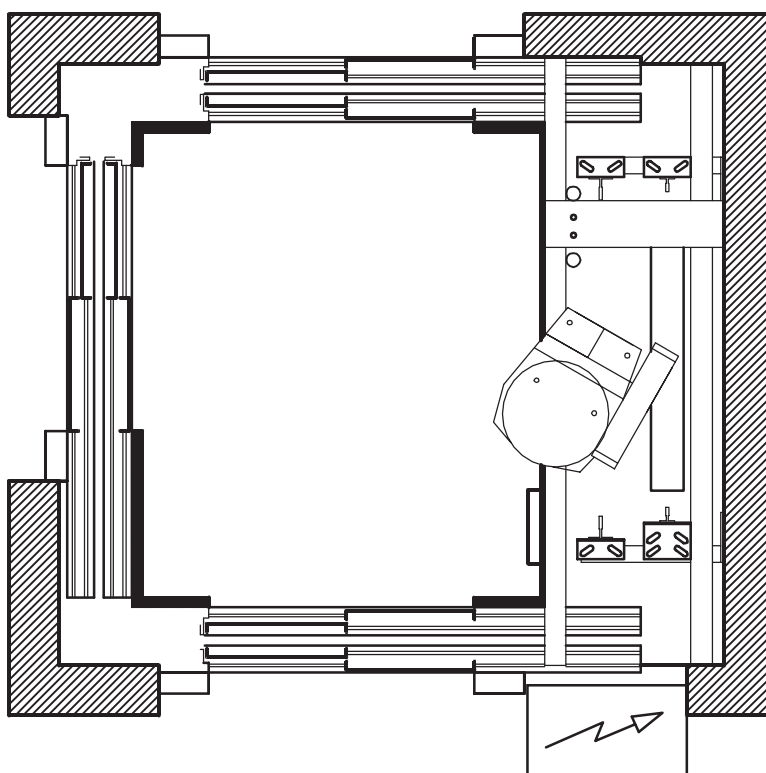

Modelo	Kgs	Accesos	Situación Contrapeso	Dimensiones Cabina (mm)	Dimensiones Hueco (mm)
EU9T-33	675	3	LATERAL	1200 x 1400	2000 x 1800

# III. Ascensores Hidráulicos

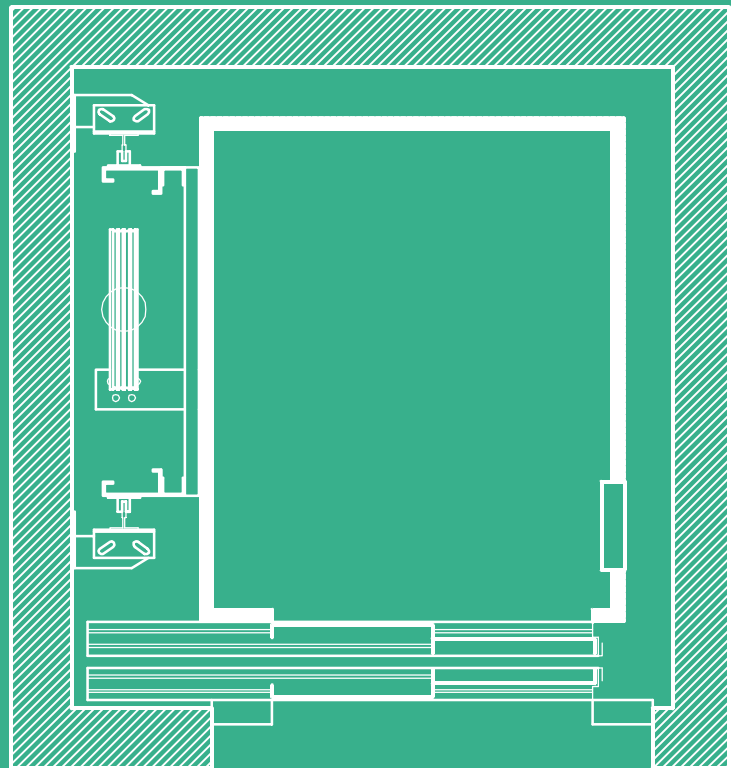

### III. ASCENSORES HIDRÁULICOS MODELOS NORMALIZADOS.

<b>Modelo</b>	<b>Kgs</b>	<b>Accesos</b>	<b>Dimensiones Cabina (mm)</b>	<b>Dimensiones Recinto (mm)</b>
H225-28	225	1	800x900	1250x1150
H225	225	1	800x800	1050x1200
H300-37	300	1	900x1000	1350x1300
H450-1	450	1	1000x1200	1500x1600
H450D180-2	450	2	1000x1200	1500x1750
H525D90-52	525	2	1200x1200	1800x1600
H600-4	600	1	1100x1400	1600x1800
H600D180-5	600	2	1100x1400	1600x1850
H675D90	675	2	1200x1400	1800x1850

ASCENSOR HIDRÁULICO MODELO H225AS  
TRES PERSONAS

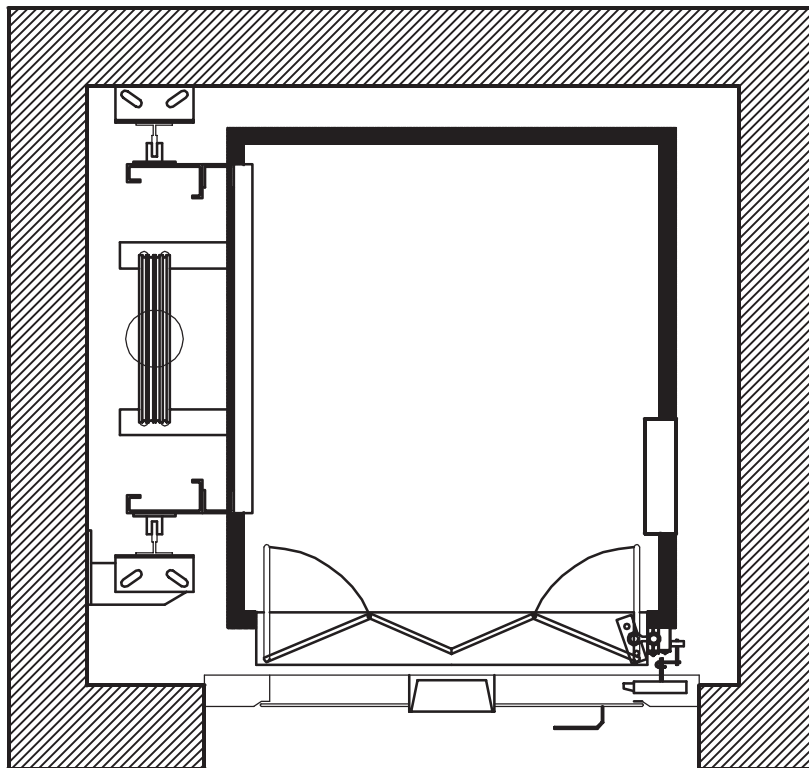

Modelo	Kgs	Accesos	Dimensiones Cabina (mm)	Dimensiones Recinto (mm)
H225-28	225	1	800x900	1250x1150

ASCENSOR HIDRÁULICO MODELO H225AS  
 TRES PERSONAS

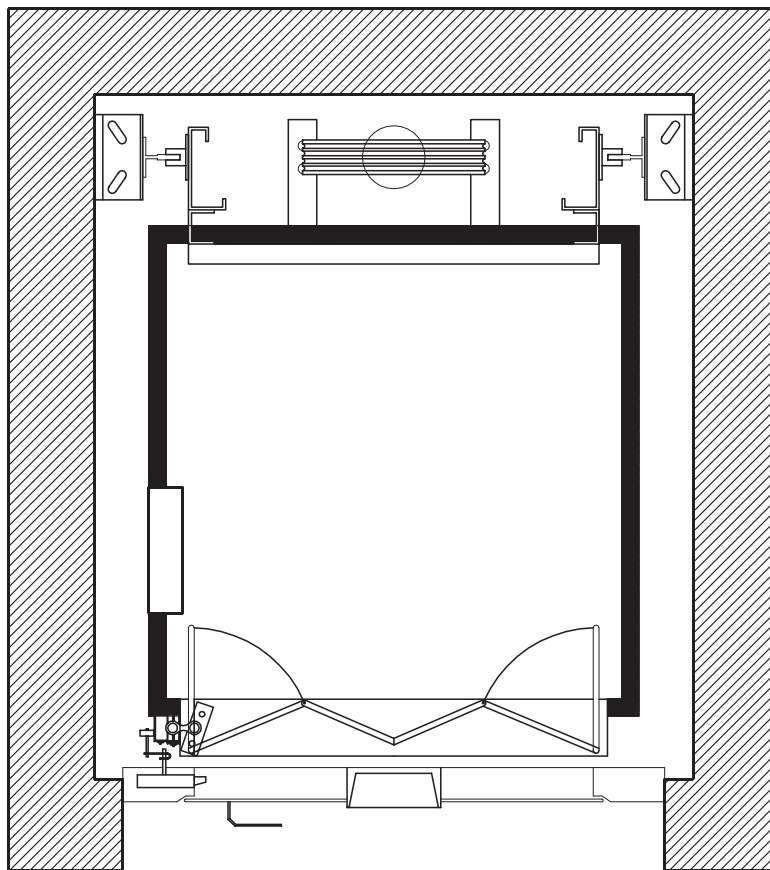

Modelo	Kgs	Accesos	Dimensiones Cabina (mm)	Dimensiones Recinto (mm)
H225	225	1	800x800	1050x1200



ASCENSOR HIDRÁULICO MODELO H300AA  
 CUATRO PERSONAS

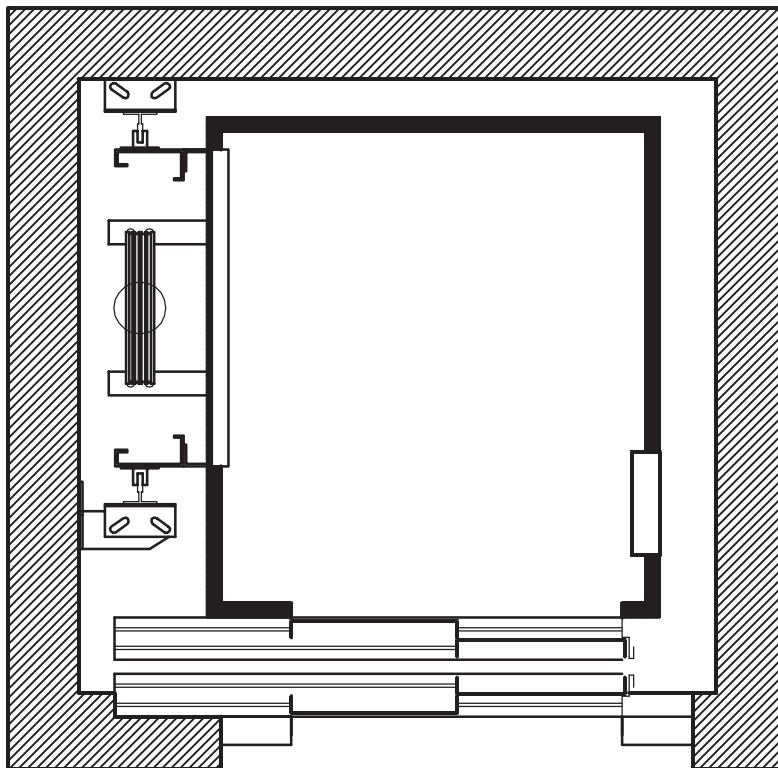

Modelo	Kgs	Accesos	Dimensiones Cabina (mm)	Dimensiones Recinto (mm)
H300-37	300	1	900x1000	1350x1300

ASCENSOR HIDRÁULICO MODELO H450AA  
SEIS PERSONAS

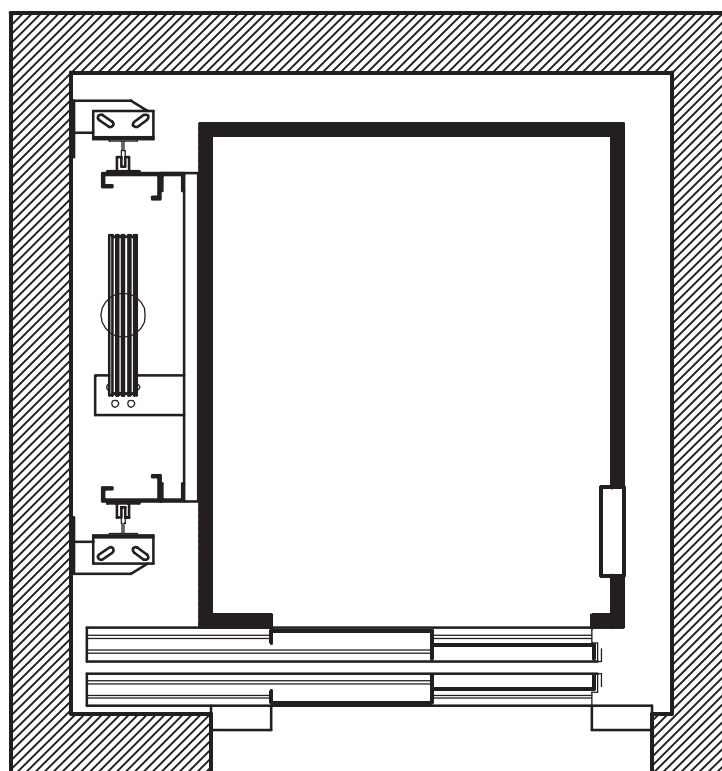

Modelo	Kgs	Accesos	Dimensiones Cabina (mm)	Dimensiones Recinto (mm)
H450-1	450	1	1000x1200	1500x1600

ASCENSOR HIDRÁULICO MODELO H450AAD180  
 SEIS PERSONAS DOBLE EMBARQUE A 180°

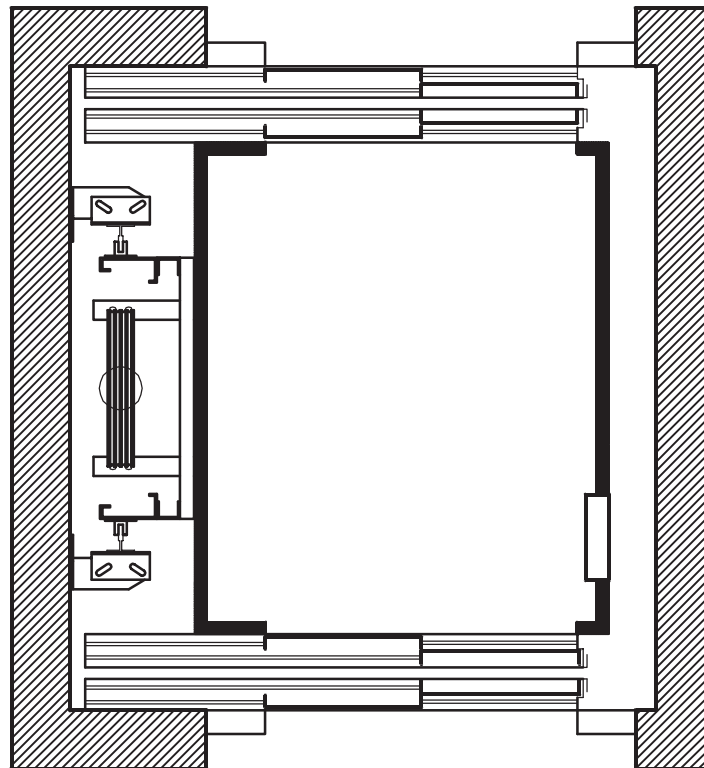

Modelo	Kgs	Accesos	Dimensiones Cabina (mm)	Dimensiones Recinto (mm)
H450D180-2	450	2	1000x1200	1500x1750

ASCENSOR HIDRÁULICO MODELO H525AAD90  
 SIETE PERSONAS DOBLE EMBARQUE A 90°  
 ASCENSOR ADAPTADO A MINUSVÁLIDOS

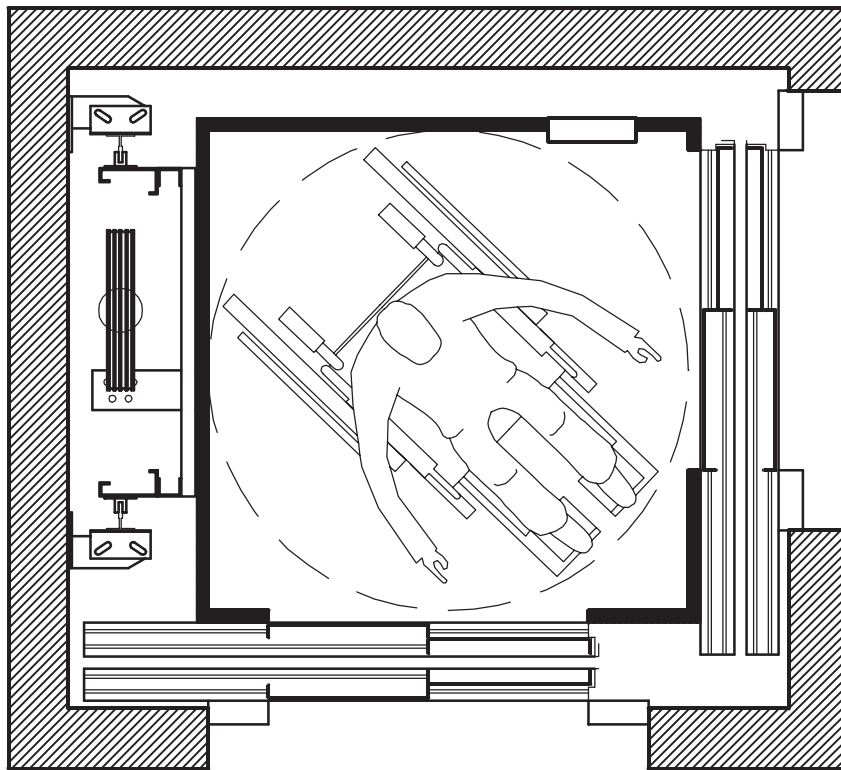

Modelo	Kgs	Accesos	Dimensiones Cabina (mm)	Dimensiones Recinto (mm)
H525D90-52	525	2	1200x1200	1800x1600

ASCENSOR HIDRÁULICO MODELO H600AA  
 OCHO PERSONAS  
 ASCENSOR ADAPTADO A MINUSVÁLIDOS

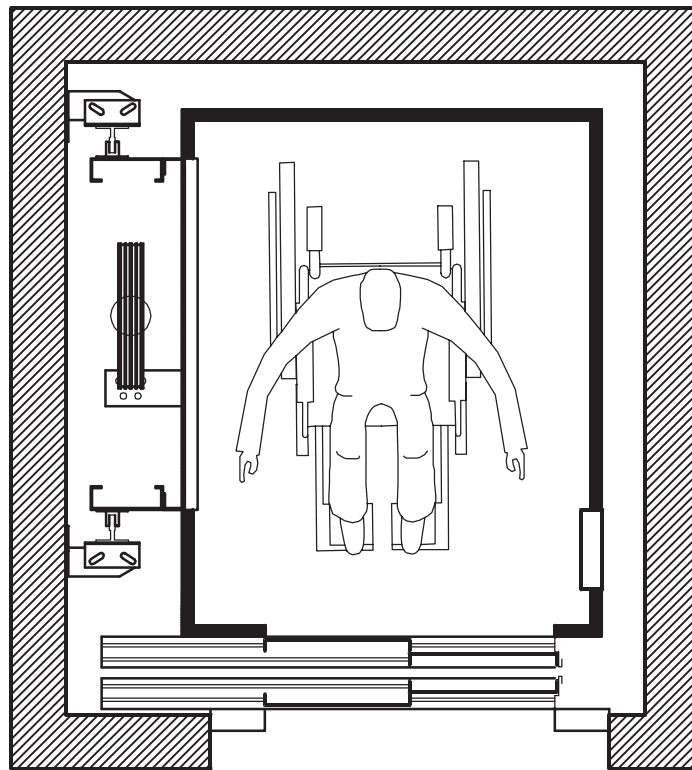

Modelo	Kgs	Accesos	Dimensiones Cabina (mm)	Dimensiones Recinto (mm)
H600-4	600	1	1100x1400	1600x1800

ASCENSOR HIDRÁULICO MODELO H600AAD180  
 OCHO PERSONAS DOBLE EMBARQUE A 180°  
 ASCENSOR ADAPTADO A MINUSVÁLIDOS

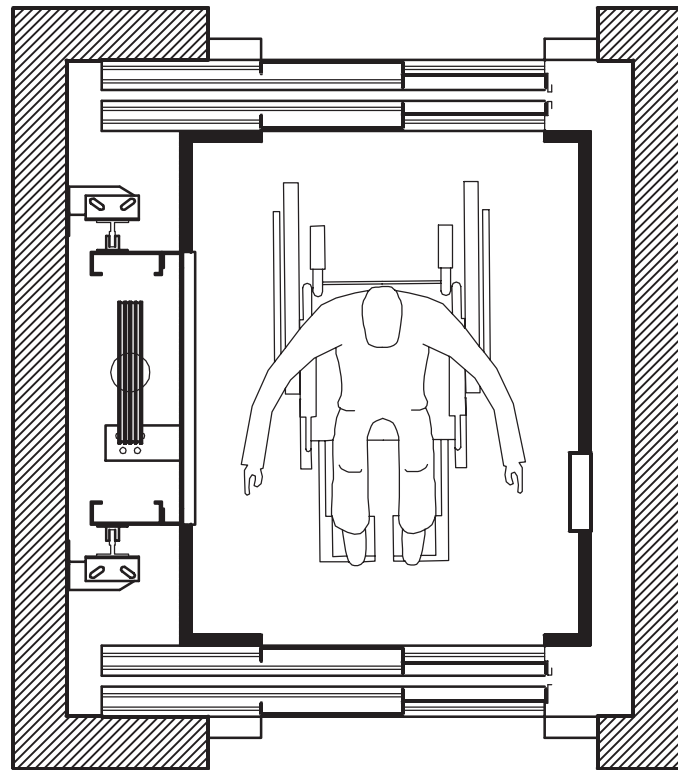

Modelo	Kgs	Accesos	Dimensiones Cabina (mm)	Dimensiones Recinto (mm)
H600D180-5	600	2	1100x1400	1600x1850

ASCENSOR HIDRÁULICO MODELO H675AAD90  
 NUEVE PERSONAS DOBLE EMBARQUE A 90°  
 ADAPTADO PARA MINUSVÁLIDOS

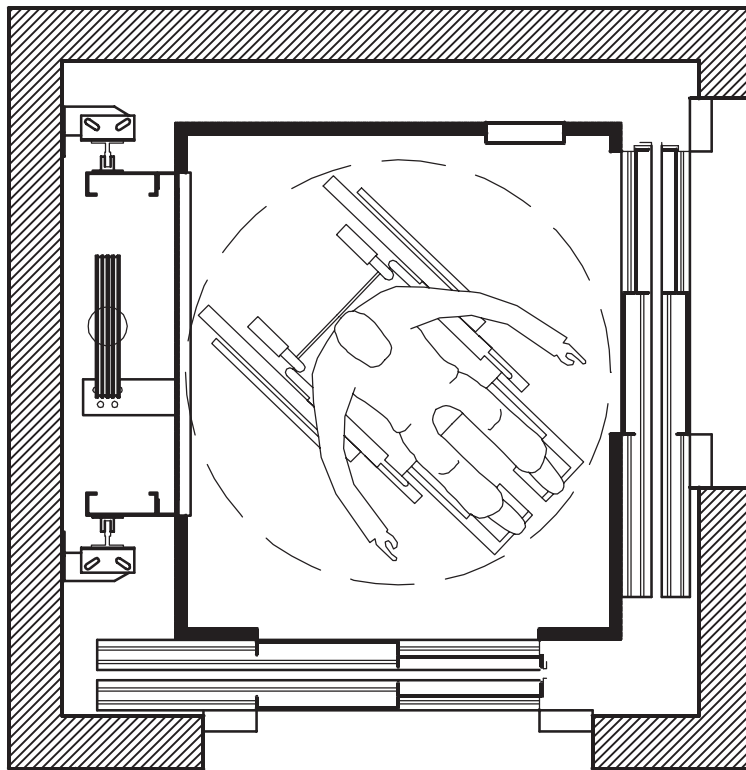

Modelo	Kgs	Accesos	Dimensiones Cabina (mm)	Dimensiones Recinto (mm)
H675D90	675	2	1200x1400	1800x1850

# IV. Ascensores Hidráulicos sin Cuarto de Máquinas

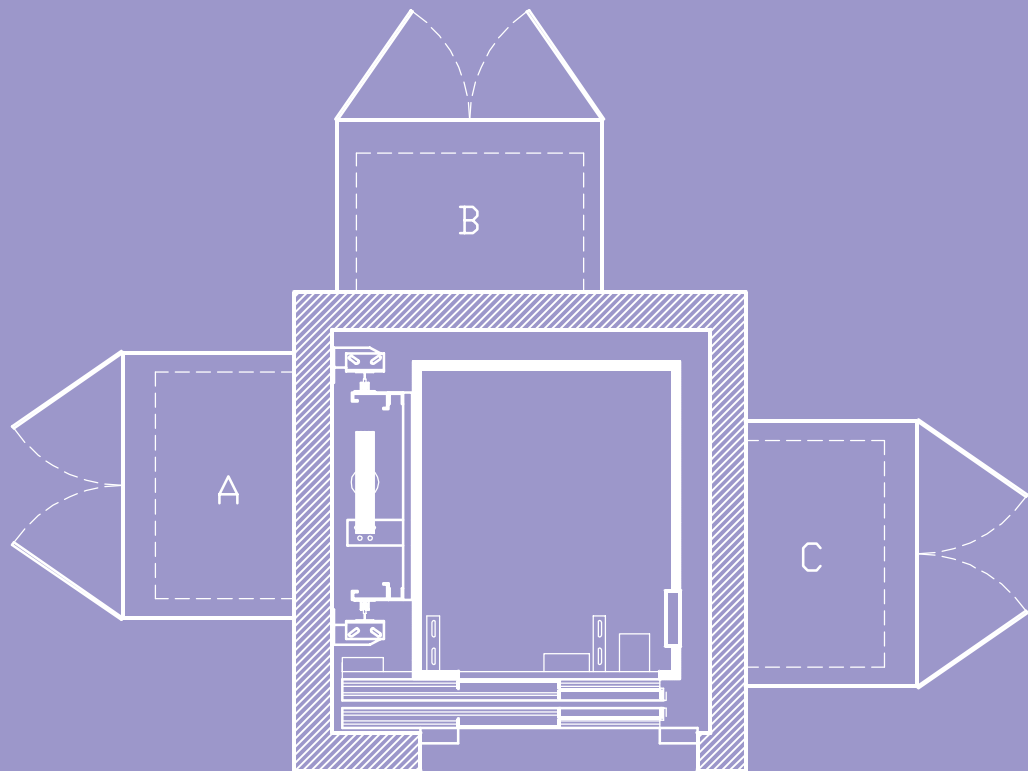



#### IV. ASCENSORES HIDRÁULICOS SIN CUARTO DE MÁQUINAS.

<b>Modelo</b>	<b>Kgs</b>	<b>Dimensiones C.M. (mm)</b>	<b>Accesos</b>	<b>Dimensiones Cabina (mm)</b>	<b>Dimensiones Recinto (mm)</b>
H450-1	450	1100X750	1	1000X1200	1500X1600

ASCENSOR HIDRÁULICO MODELO H450AA  
 SEIS PERSONAS  
 CUARTO DE MÁQUINAS TIPO ARMARIO

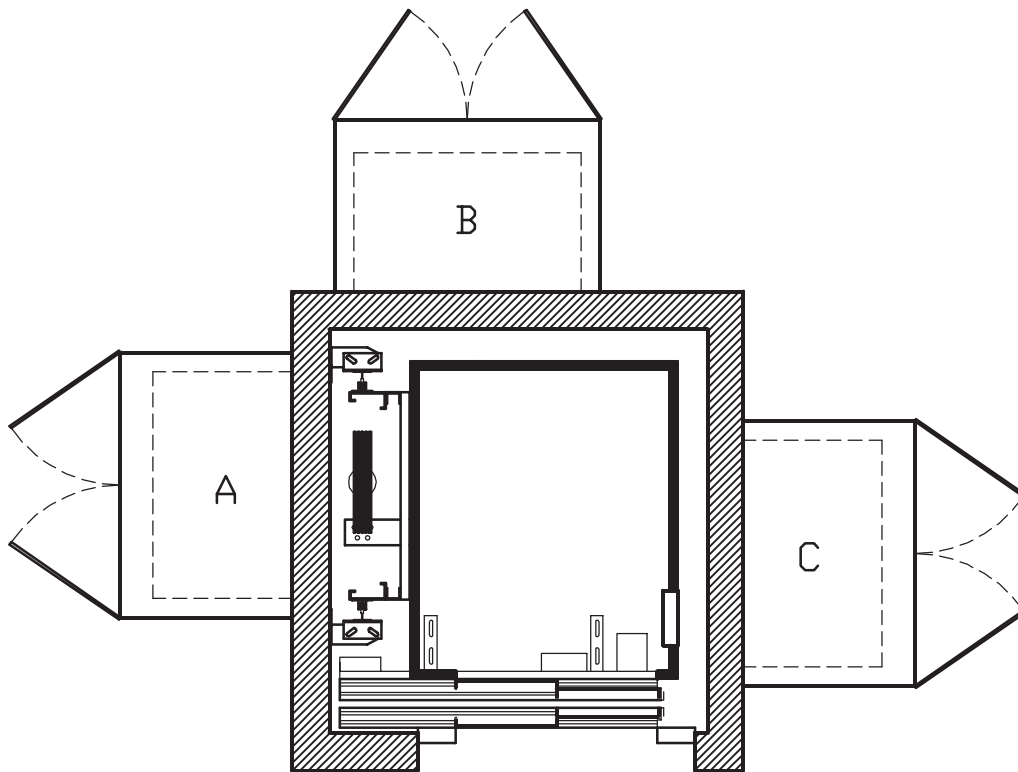

Modelo	Kgs	Dimensiones C.M. (mm)	Accesos	Dimensiones Cabina (mm)	Dimensiones Recinto (mm)
H450-1	450	1100X750	1	1000X1200	1500X1600

# V. Plataformas Hidráulicas. Montacargas

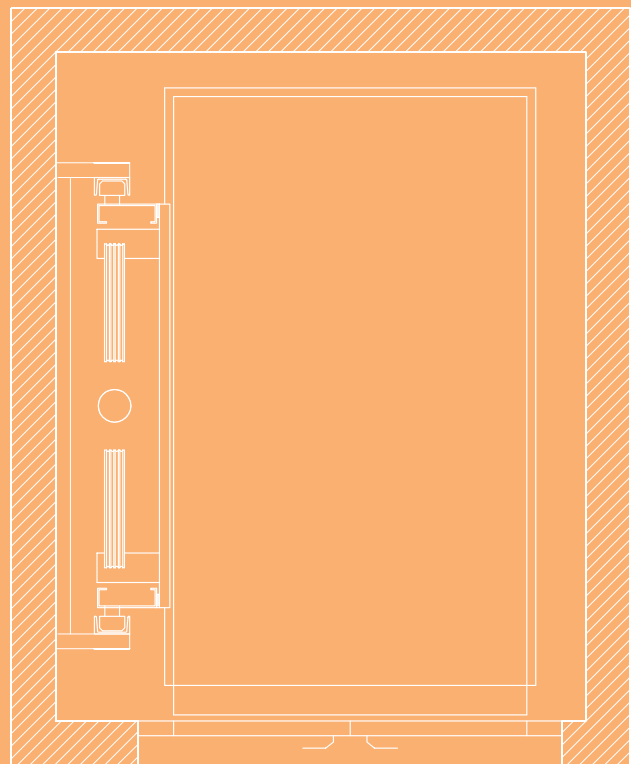

## V. PLATAFORMAS HIDRÁULICAS. MONTACARGAS.

<b>Modelo</b>	<b>Kgs</b>	<b>Velocidad (m/s)</b>	<b>Accesos</b>
PH500-750	500-750	0.1-0.2	1-2
PH1000	1000	0.1-0.2	1-2
PH1500	1500	0.1-0.2	1-2
PH1500-5000	1500-5000	0.1-0.2	1-2

# ascensores®

## ENINTER

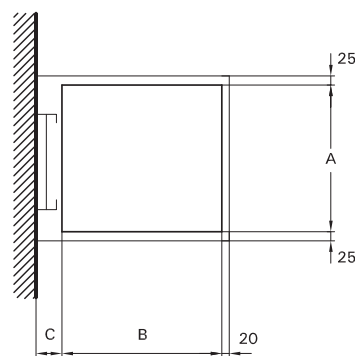
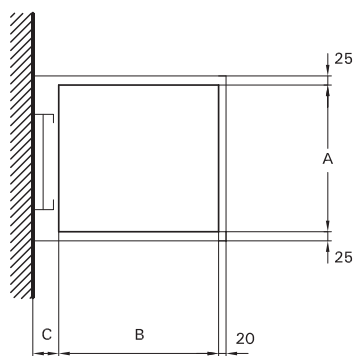
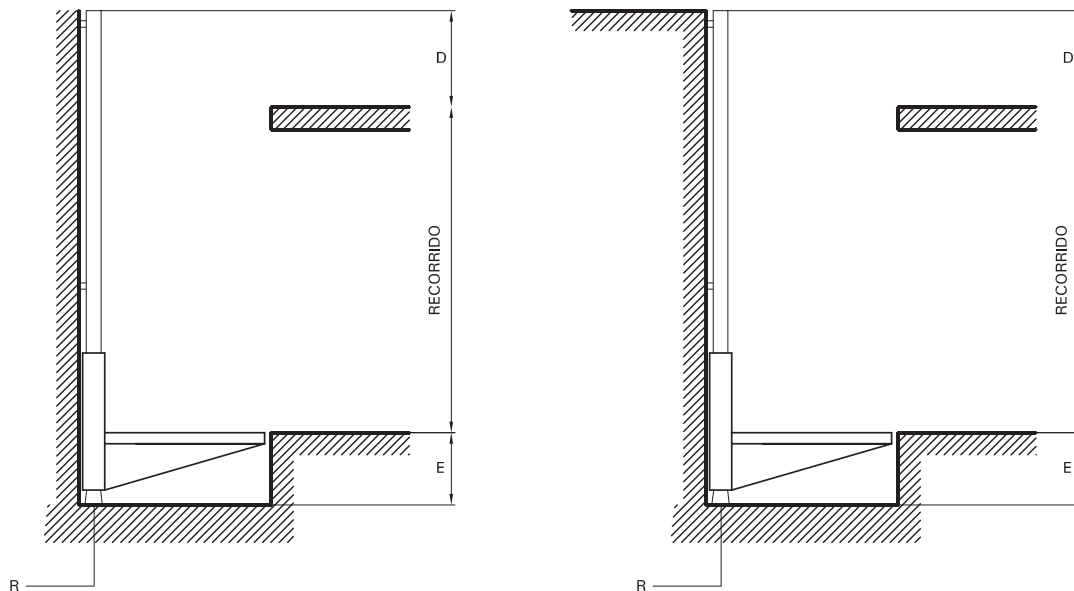

Carga Kgs	A Ancho		B Fondo		C	D	E	F	R Kg
	Max	Min	Max	Min					
150	1200	550	900	500	120	1200	100	750	1000
300	1500	750	1200	600	155	1460	170	750	1400
400	1500	750	1300	600	155	1460	210	750	1600
500	2000	950	1300	600	155	1460	210	900	1800
750	2500	950	1300	800	180	1500	210	1000	2200
1.000	2700	1150	1600	800	205	1680	250	1000	2800
1.500	3000	1150	1800	800	230	1880	270	1250	3400
2.000	3500	1650	2000	1000	230	2000	650	1500	4200
3.000	3500	1650	2000	1000	255	2000	650	1500	5900

# ascensores®

## ENINTER

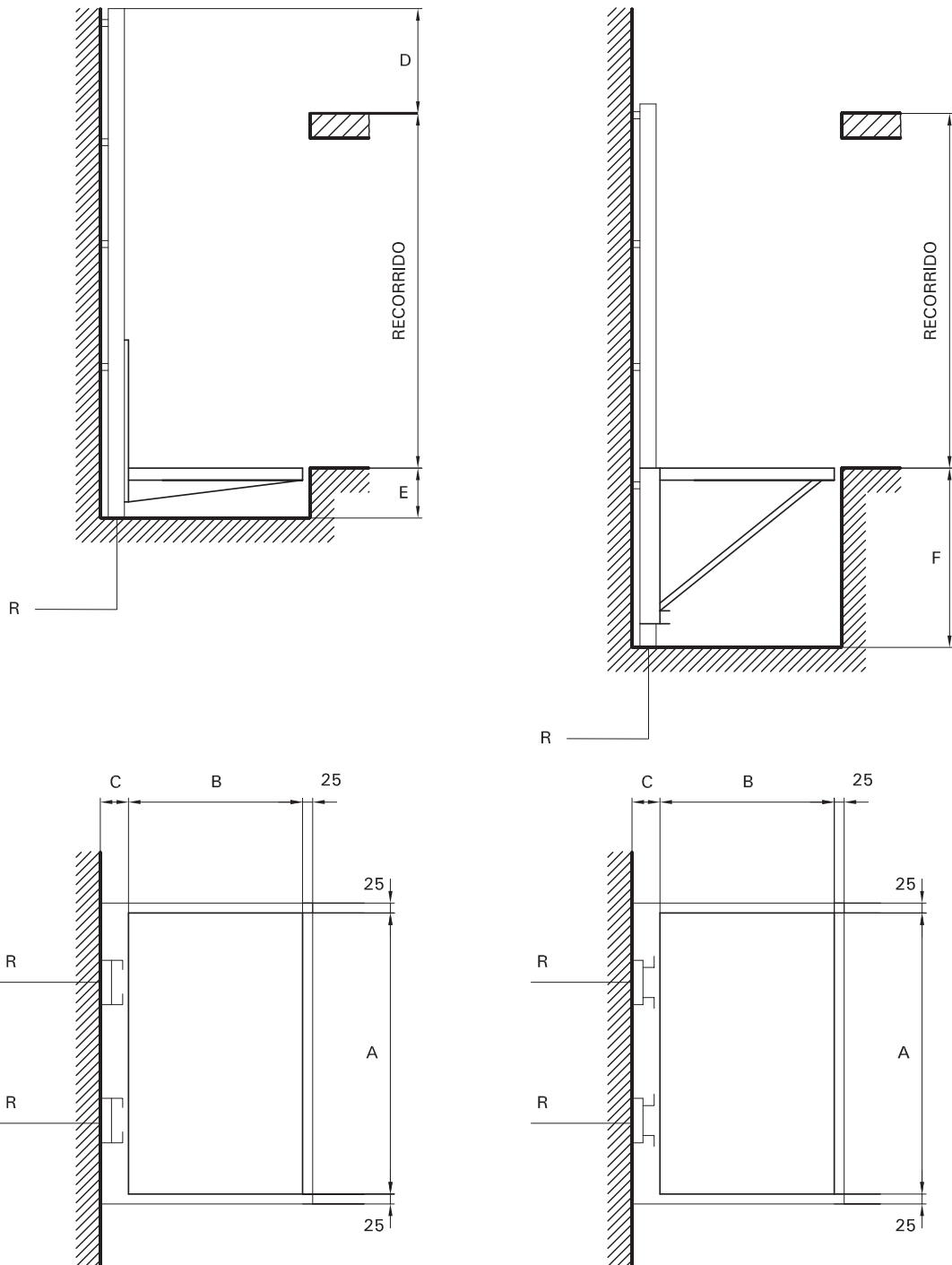

Carga Kgs	A Ancho	B Fondo	C	D	E	F	R Kg
2.000	5000	2500	235	1700	1250	2000	3700
3.000	5000	2500	260	1700	1250	2000	4500

PLATAFORMAS MODELOS  
 DHS 0-3500 Kg

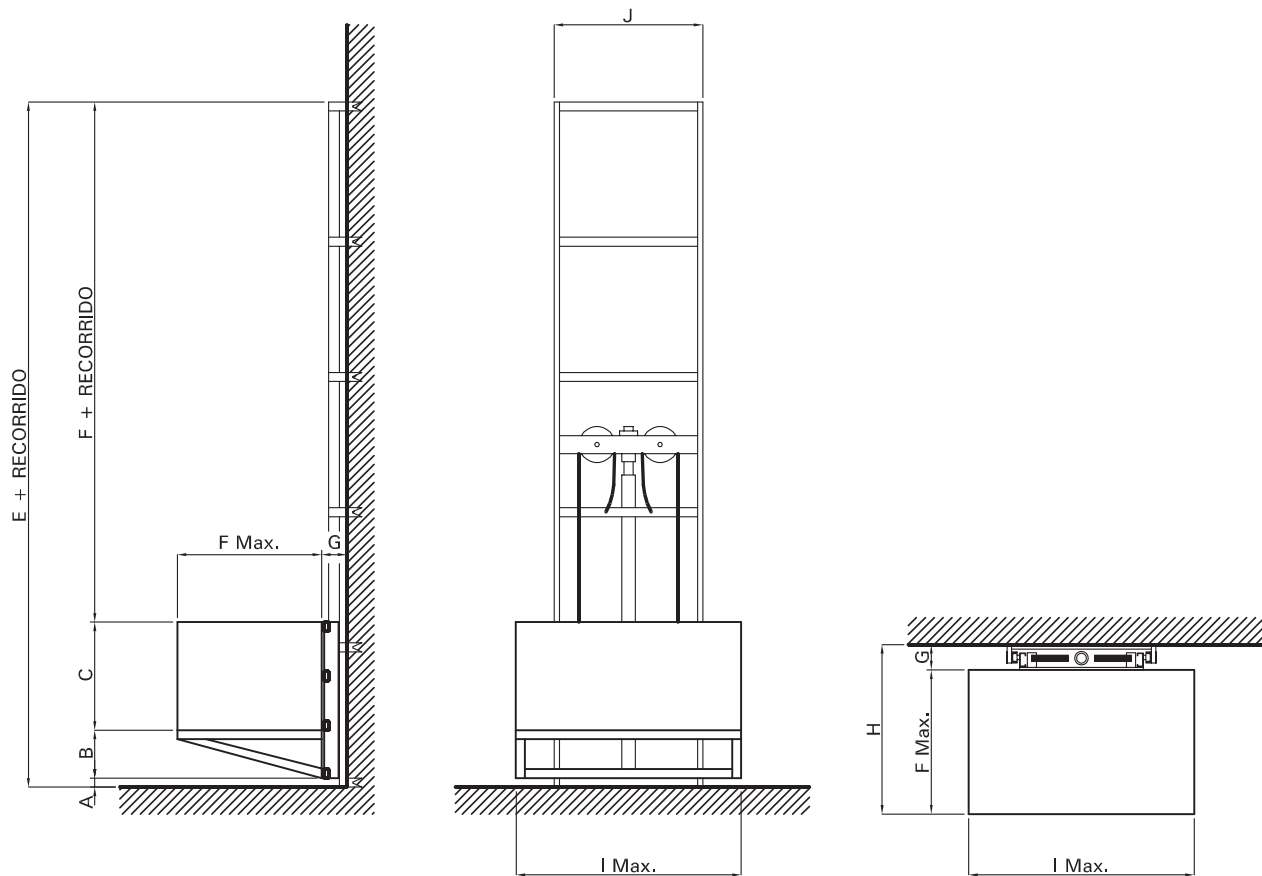

Modelo s/carga en kg	Recorrido máximo con carga máxima	Vel. 0,10	Vel. 0,20	COTAS GENERALES									
		Motor	Motor	A	B	C	D	E	F	G	H	I	J
0-250	7200 mm	1 CV	2 CV	25	200	600	250	1075	800	140	1140	1000	700
250-600	7600 mm	1,5 CV	3 CV	50	300	800	300	1450	1000	190	1190	1200	900
600-1-100	8100 mm	3 CV	5,5 CV	50	350	1000	350	1750	1200	220	1420	1700	1100
1100-1600	9100 mm	4 CV	7,5 CV	50	400	1000	350	1800	1400	260	1660	2000	1200
1600-2100	10400 mm	5,5 CV	10 CV	50	450	1200	350	2050	1600	270	1870	2400	1210
2100-3500	12900 mm	7,5 CV	15 CV	50	550	1200	350	2150	1800	310	2110	2800	1510

# ascensores®

## ENINTER

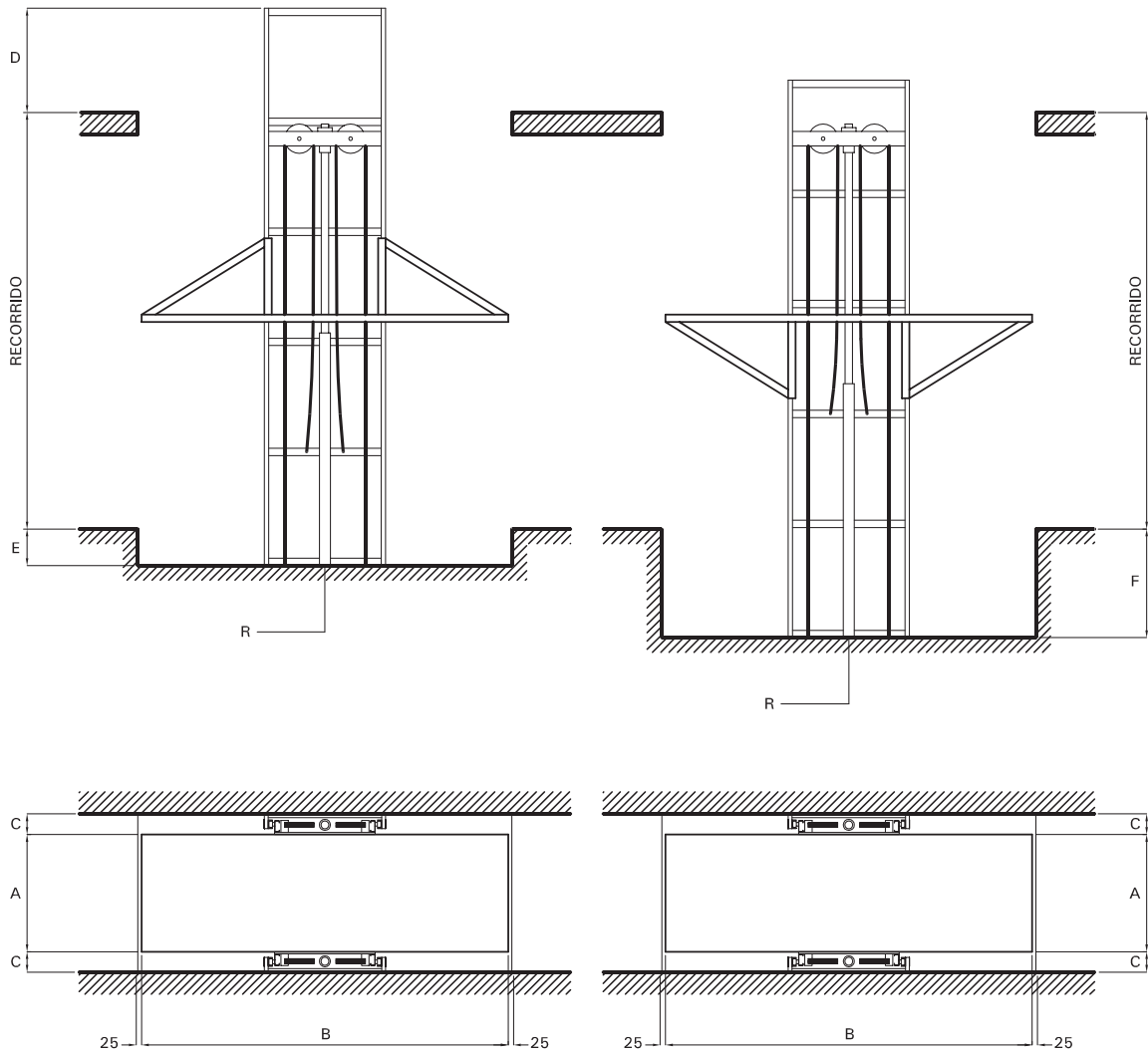

Carga Kgs	A Ancho	B Fondo	C	D	E	F	R Kg
1.500	2000	3000	180	1830	220	1600	3000
2.000	2500	5000	205	1800	250	1600	3700
3.000	2500	5000	230	1960	290	1800	4500
4.000	2500	5000	255	2140	650	2300	5400
5.000	2500	5000	280	2140	650	2300	6400



# VI. Ascensores de gran Superficie: Montacoches, Montacamillas

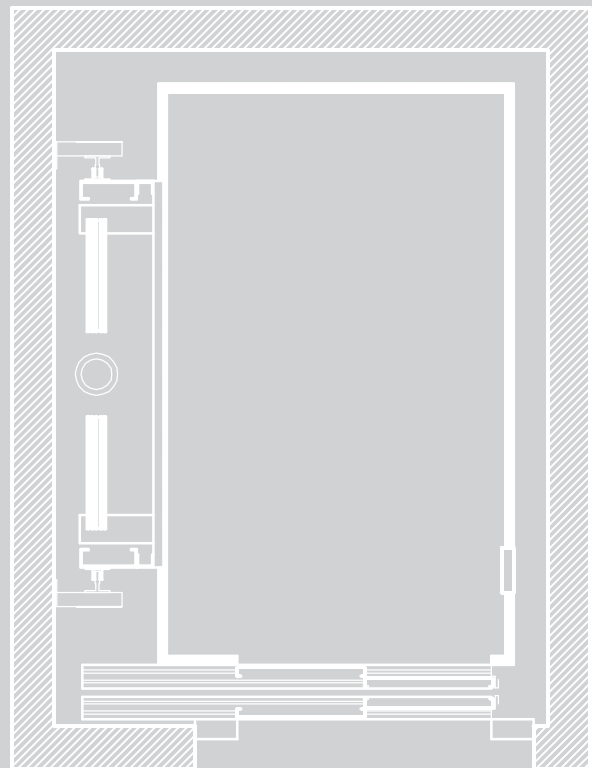

VI. ASCENSORES DE GRAN SUPERFICIE:  
MONTACARGAS, MONTACAMILLAS

<b>Modelo</b>	<b>Kgs</b>	<b>Accesos</b>	<b>Dimensiones Cabina (mm)</b>	<b>Dimensiones Recinto (mm)</b>
MONTACOCHEs	5000	2	2500x5000	3600x6000
MONTACAMILLAS	1000	1	1200x2100	1750x2500

MONTACOCHES  
 DOBLE EMBARQUE A 180°

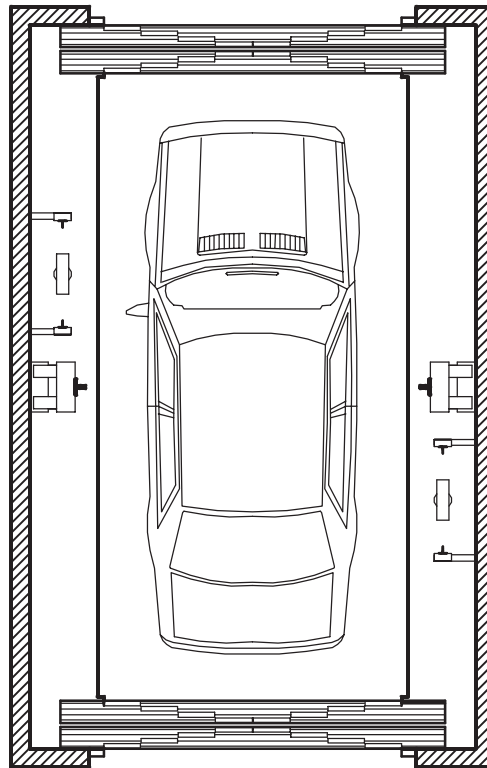

Modelo	Kgs	Accesos	Dimensiones Cabina (mm)	Dimensiones Recinto (mm)
MONTACOCHES	5000	2	2500x5000	3600x6000

MONTACAMILLAS

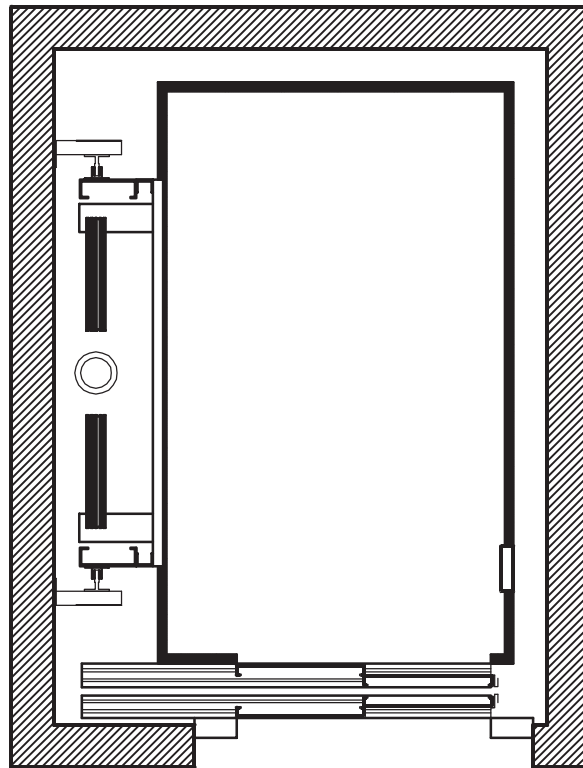

Modelo	Kgs	Accesos	Dimensiones Cabina (mm)	Dimensiones Recinto (mm)
MONTACAMILLAS	1000	1	1200x2100	1750x2500

# VII. Varios: Rehabilitación



VII. VARIOS: REHABILITACIÓN.  
ASCENSOR POR HUECO DE ESCALERA.  
ASCENSOR POR PATIO DE LUCES.

<b>Rehabilitación ascensor por hueco de escalera</b>	<b>MEDIDAS ADAPTABLES SEGÚN NECESIDADES</b>
<b>Rehabilitación ascensor por patio de luces</b>	

REHABILITACIÓN  
ASCENSOR POR HUECO DE ESCALERA

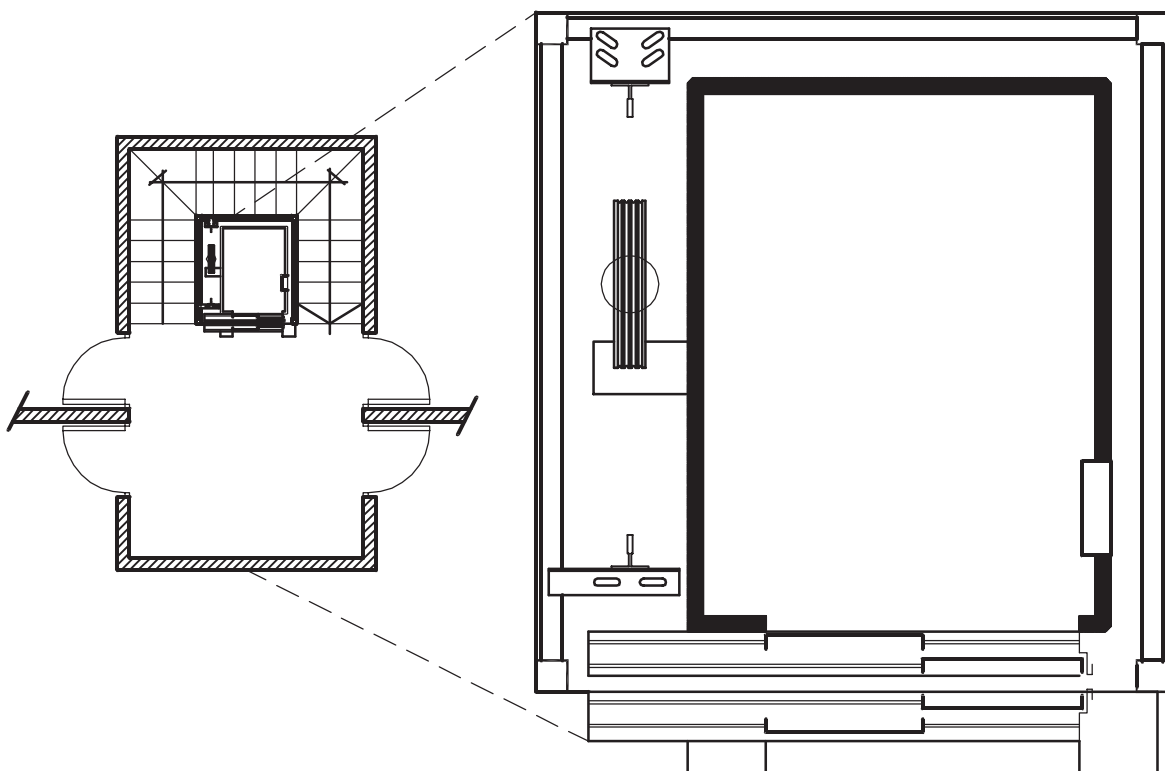

ASCENSOR HIDRÁULICO ADAPTADO AL  
HUECO DE ESCALERA

REHABILITACIÓN  
ASCENSOR POR PATIO DE LUCES

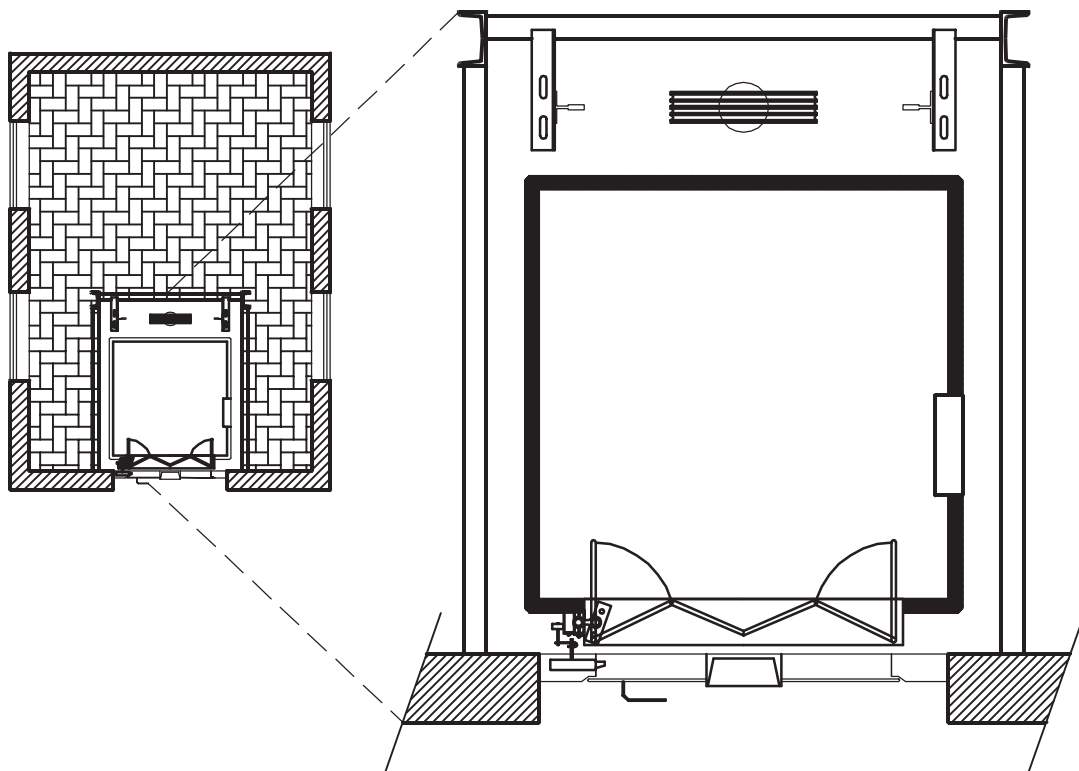

ASCENSOR HIDRÁULICO ADAPTADO A  
PATIO DE LUCES



SECCIÓN DEL HUECO  
 ASCENSORES HIDRÁULICOS

ASCENSOR HIDRÁULICO

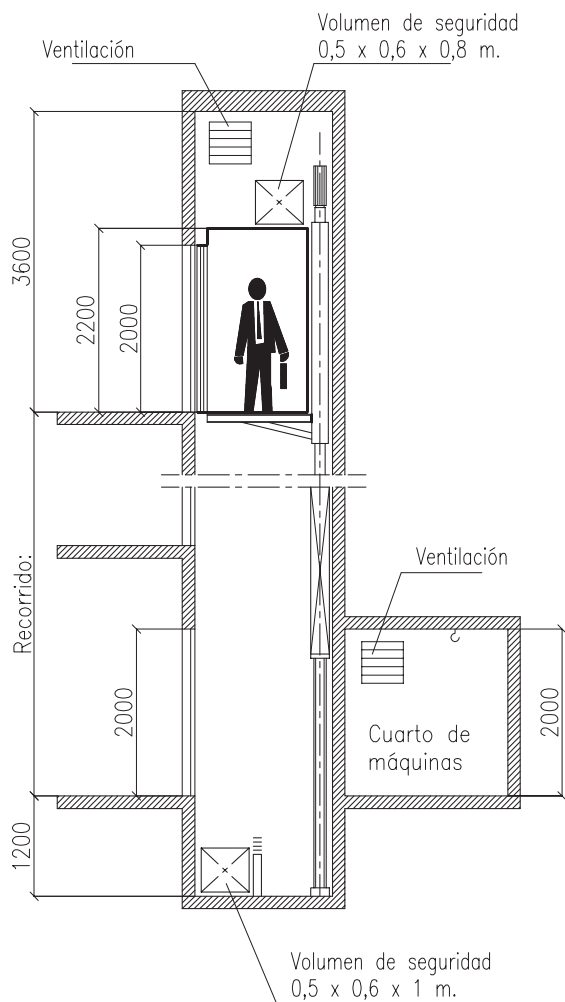

ASCENSOR HIDRÁULICO  
 SIN CUARTO DE MÁQUINAS

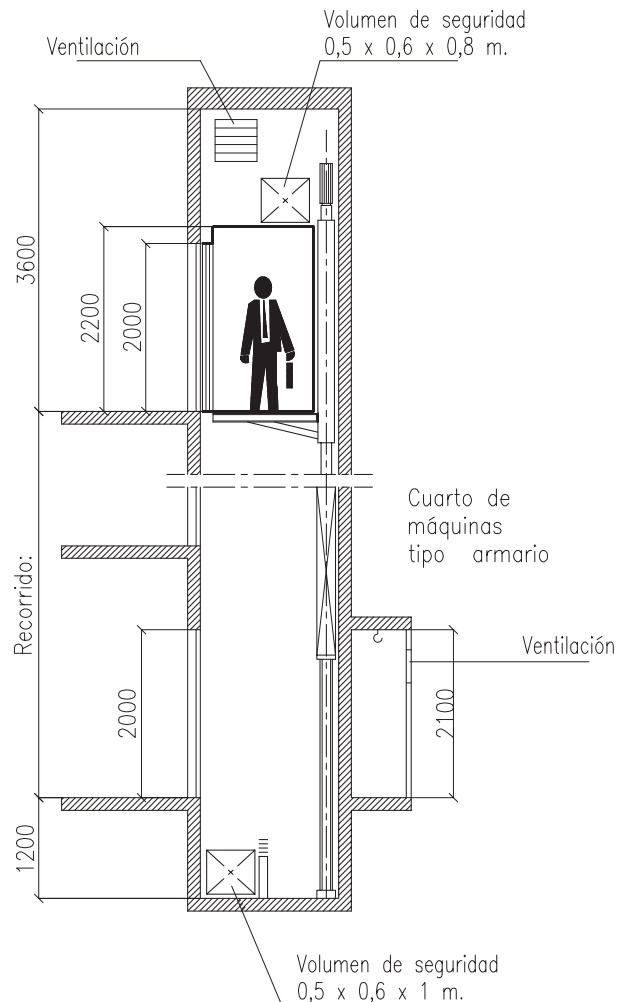

SECCIÓN DEL HUECO  
 ASCENSORES ELECTROMECAÑICOS

ASCENSOR ELECTROMECAÑICO

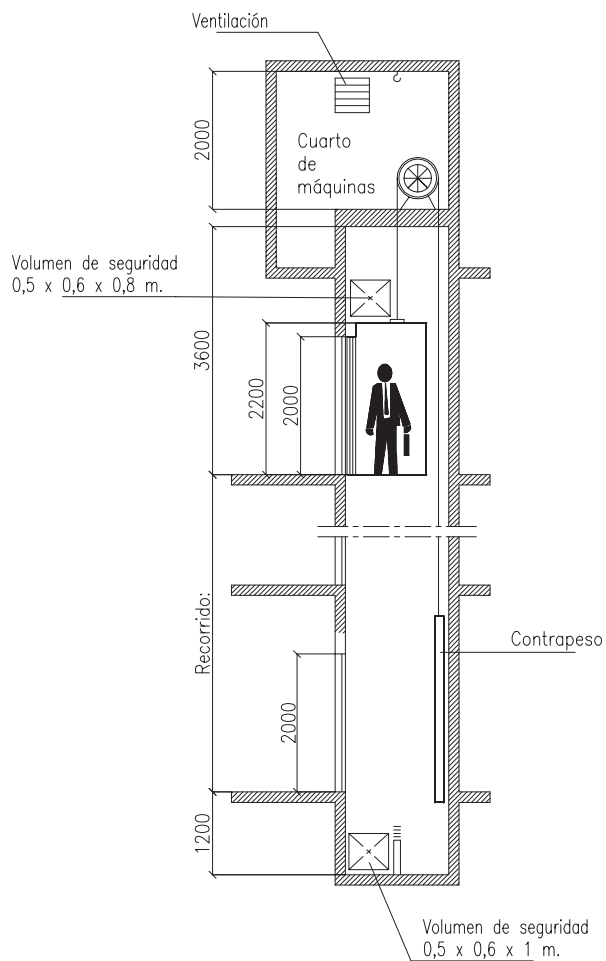

ASCENSOR SIN CUARTO DE MÁQUINAS

